

Valvola a 3 vie 3/4" (sulla batteria principale, on the main coil)

IT Originale
EN Translation

Istruzione N° - N° Instruction
FI-0817

COMPONENTI FORNITI

1	N° 1 Valvola a 3 vie con 4 attacchi (3/4" M - 3/4" M)
2	N° 1 Servocomando (rif. al mod. di valvola ordinata, on/off, modulante, ecc.)
3	N° 1 Nipples filettato (1/2" M - 1/2" M)
4	N° 1 Guarnizione (1/2")
5	N° 1 Tubo rame ad "S", ϕ 14 mm (1/2" F - 3/4" F)
6	N° 1 Tubo rame dritto, ϕ 14 mm (1/2" M - 3/4" F)
7	N° 2 Guarnizioni (3/4")
8	N° 2 Morsetti "Mamut" + 1 vite
\	Imballo dell'accessorio e la presente Istruzione di montaggio

M= attacco Maschio; F= attacco Femmina

SUPPLIED ITEMS

1	N° 1 3-way valve with 4 connections (3/4" M - 3/4" M)
2	N° 1 Actuator (refer to the mod. valve ordered, on/off, modulating, etc.)
3	N° 1 Thread nipple (1/2" M - 1/2" M)
4	N° 1 Sealing (1/2")
5	N° 1 "S" copper pipe, ϕ 14 mm (1/2" F - 3/4" F)
6	N° 1 Straight copper pipe, ϕ 14 mm (1/2" M - 3/4" F)
7	N° 2 Sealings (3/4")
8	N° 2 "Mammoth" terminals + 1 screw
\	Packaging of the accessory and hereby Assembly instruction

M= Male connection; F= Female connection

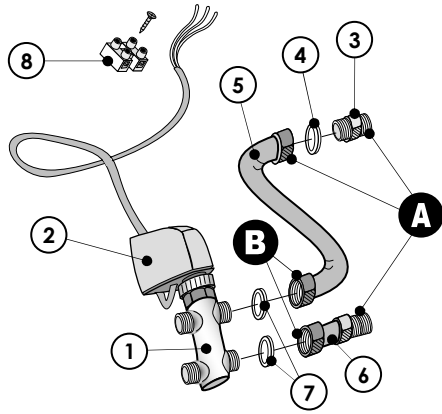

Pressione di esercizio - Working pressure

MAX 15 BAR

Coppia di Serraggio Tightening torque		Min	Max
A	Nm	3	5
B	Nm	8	12

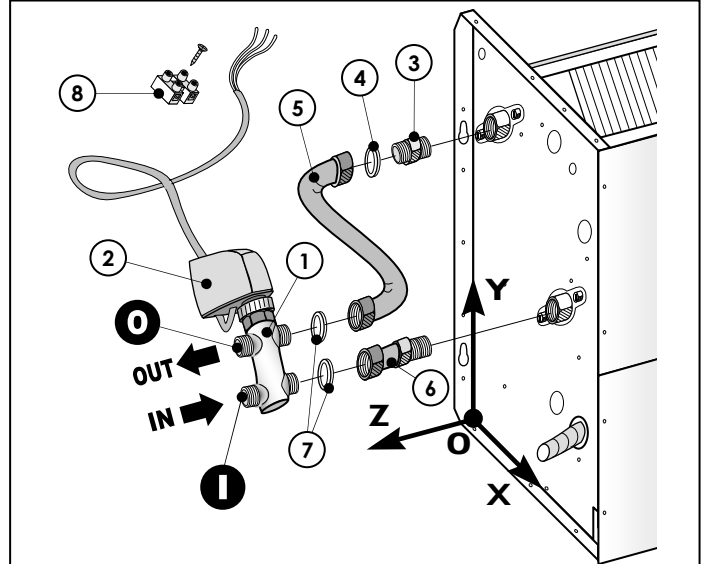

Posizione attacchi idraulici (ad installazione ultimata)
Water connections position (when the installation is finished)

Riferimento - Reference		I = IN	O = OUT
X	mm	155	105
Y	mm	260	270
Z	mm	95	95
Attacchi - Connections	ϕ	3/4" M	3/4" M

Perdita di carico valvola - Valve pressure drop: Kvs=2,5

Questo foglio istruzioni è parte integrante del libretto dell'unità sulla quale viene installato l'accessorio. A tale documento si rimanda per le AVVERTENZE GENERALI. L'installazione deve essere effettuata da personale qualificato.

NOTA: A fine lavori, collegare i cavi elettrici della valvola come indicato nello schema elettrico dello specifico pannello comando installato (riferirsi alle istruzioni e schemi elettrici del pannello comando).

Qualora non sia disponibile lo schema elettrico necessario per uno specifico impianto (o per un particolare sistema di regolazione), ricordiamo che siamo sempre disponibili a realizzare ulteriori nuovi schemi elettrici in accordo alle esigenze e richieste dei nostri clienti.

Per ulteriori informazioni rivolgersi al nostro ufficio tecnico che rimane a disposizione per qualsiasi chiarimento e per la progettazione di soluzioni personalizzate.

Hereby instruction sheet is an integral part of the unit's manual on which the accessory is installed. Please refer to hereby manual for GENERAL RECOMMENDATIONS. The installation must be performed by qualified personnel.

NOTE: When the work is finished, connect the valve electrical wires as indicated on wiring diagram of the specific installed control panel (please refer to instructions and electrical diagrams of the control panel).

May a wiring diagram for a specific installation not be available in the present listing (or for a special particular need), we would like to remind you that it can be realised according with your special needs.

For further information make reference to our Technical department, which is available for explanations and for the design of customised solutions.

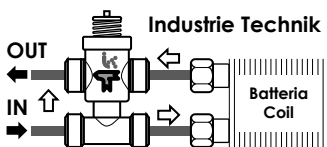
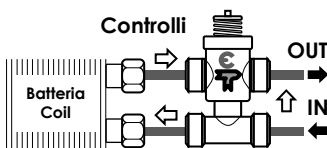
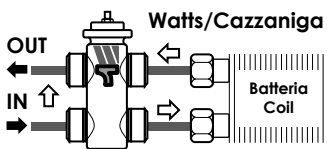

RISULTATO FINALE
Valvola 3-Vie su batteria principale

FINAL RESULT
3-Way valve on the main coil

Valvola a 3 vie 1/2" (sulla batteria adizionale 1R, on the 1R additional coil)

IT Originale
EN Translation

Istruzione N° - N° Instruction
FI-0817

COMPONENTI FORNITI

11	N° 1 valvola a 3 vie con 4 attacchi (1/2" M - 1/2" M)
12	N° 1 servocomando (rif. al mod. di valvola ordinata, on/off, modul., ecc.)
13	N° 1 Tubo rame speciale, ϕ 14 mm (1/2" F - 1/2" M)
14	N° 1 Tubo rame dritto, ϕ 14 mm (1/2" F - 1/2" M)
15	N° 2 guarnizioni (1/2")
16	N° 2 morsetti "Mamut" + 1 vite

\ Imballo dell'accessorio e la presente Istruzione di montaggio

M= attacco Maschio; F= attacco Femmina

SUPPLIED ITEMS

11	N° 1 3-way valve with 4 connections (1/2" M - 1/2" M)
12	N° 1 actuator (refer to the mod. valve ordered, on/off, modulating, etc.)
13	N° 1 special copper pipe, ϕ 14 mm (1/2" F - 1/2" M)
14	N° 1 straight copper pipe, ϕ 14 mm (1/2" F - 1/2" M)
15	N° 2 Sealings (1/2")
16	N° 2 "Mammoth" terminals + 1 screw

\ Packaging of the accessory and hereby Assembly instruction

M= Male connection; F= Female connection

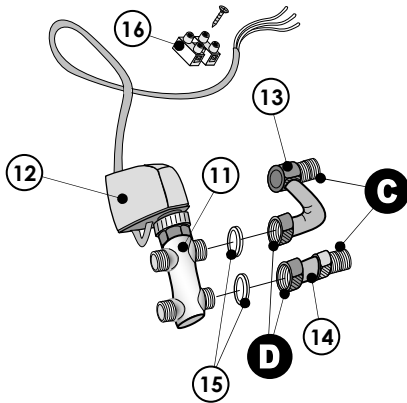

Pressione di esercizio - Working pressure

MAX 15 BAR

Coppia di Serraggio Tightening torque		Min	Max
C	Nm	3	5
D	Nm	3	5

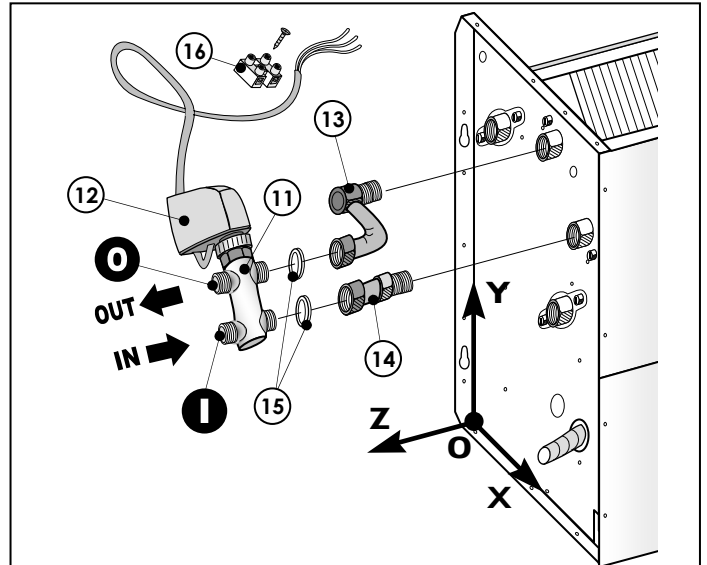

Posizione attacchi idraulici (ad installazione ultimata)

Water connections position (when the installation is finished)

Riferimento - Reference		I = IN	O = OUT
X	mm	175	135
Y	mm	335	345
Z	mm	110	110
Attacchi - Connections	ϕ	1/2" M	1/2" M

Perdita di carico valvola - Valve pressure drop: Kvs=1,7

Questo foglio istruzioni è parte integrante del libretto dell'unità sulla quale viene installato l'accessorio. A tale documento si rimanda per le AVVERTENZE GENERALI.

L'installazione deve essere effettuata da personale qualificato.

NOTA: A fine lavori, collegare i cavi elettrici della valvola come indicato nello schema elettrico dello specifico pannello comando installato (riferirsi alle istruzioni e schemi elettrici del pannello comando).

Qualora non sia disponibile lo schema elettrico necessario per uno specifico impianto (o per un particolare sistema di regolazione), ricordiamo che siamo sempre disponibili a realizzare ulteriori nuovi schemi elettrici in accordo alle esigenze e richieste dei nostri clienti.

Per ulteriori informazioni rivolgersi al nostro ufficio tecnico che rimane a disposizione per qualsiasi chiarimento e per la progettazione di soluzioni personalizzate.

Hereby instruction sheet is an integral part of the unit's manual on which the accessory is installed. Please refer to hereby manual for GENERAL RECOMMENDATIONS.

The installation must be performed by qualified personnel.

NOTE: When the work is finished, connect the valve electrical wires as indicated on wiring diagram of the specific installed control panel (please refer to instructions and electrical diagrams of the control panel).

May a wiring diagram for a specific installation not be available in the present listing (or for a special particular need), we would like to remind you that it can be realised according with your special needs.

For further information make reference to our Technical department, which is available for explanations and for the design of customised solutions.

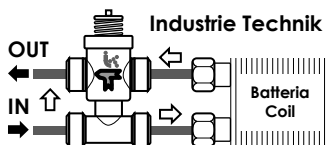
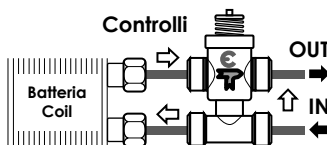
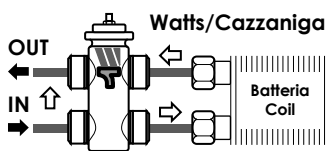

RISULTATO FINALE
Valvola 3-Vie su batteria principale
+
Valvola 3-Vie su batteria adizionale 1R

FINAL RESULT
3-Way valve on the main coil
+
3-Way valve on the 1R additional coil

Valvola a 3 vie 1/2" _SPE (sulla batteria principale, on the main coil)
3 way valve

IT Originale
EN Translation

Istruzione N° - N° Instruction
FI-0817

COMPONENTI FORNITI

21	N° 1 Valvola a 3 vie con 4 attacchi (1/2" M - 1/2" M)
22	N° 1 Servocomando (rif. al mod. di valvola ordinata, on/off, modulante, ecc.)
23	N° 1 Nipples filettato (1/2" M - 1/2" M)
24	N° 3 Guarnizione (1/2")
25	N° 1 Tubo rame ad "S", ϕ 14 mm (1/2" F - 1/2" F)
26	N° 1 Tubo rame dritto, ϕ 14 mm (1/2" M - 1/2" F)
27	N° 2 Morsetti "Mamut" + 1 vite
\ Imballo dell'accessorio e la presente Istruzione di montaggio	

M= attacco Maschio; F= attacco Femmina

SUPPLIED ITEMS

21	N° 1 3-way valve with 4 connections (1/2" M - 1/2" M)
22	N° 1 Actuator (refer to the mod. valve ordered, on/off, modulating, etc.)
23	N° 1 Thread nipple (1/2" M - 1/2" M)
24	N° 3 Sealing (1/2")
25	N° 1 "S" copper pipe, ϕ 14 mm (1/2" F - 1/2" F)
26	N° 1 Straight copper pipe, ϕ 14 mm (1/2" M - 1/2" F)
27	N° 2 "Mammoth" terminals + 1 screw
\ Packaging of the accessory and hereby Assembly instruction	

M= Male connection; F= Female connection

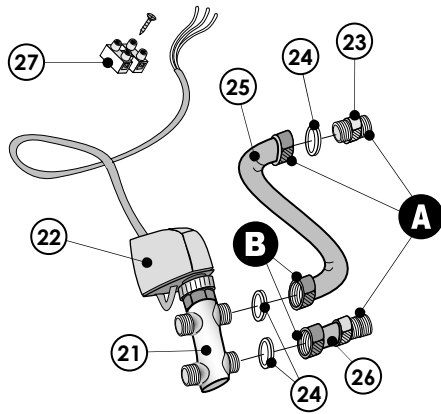

Pressione di esercizio - Working pressure

MAX 15 BAR

Coppia di Serraggio Tightening torque		Min	Max
A	Nm	3	5
B	Nm	3	5

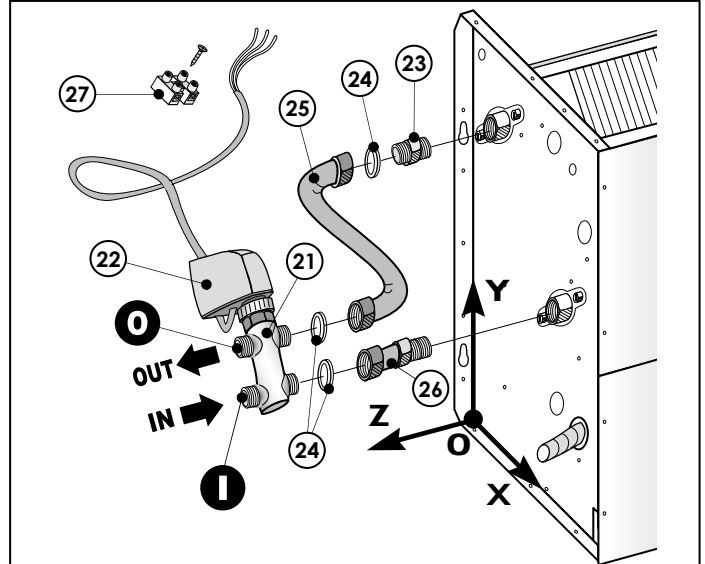

Posizione attacchi idraulici (ad installazione ultimata)

Water connections position (when the installation is finished)

Riferimento - Reference		I = IN	O = OUT
X	mm	155	120
Y	mm	260	270
Z	mm	90	90
Attacchi - Connections	ϕ	1/2" M	1/2" M

Perdita di carico valvola - Valve pressure drop: Kvs=1,7

Questo foglio istruzioni è parte integrante del libretto dell'unità sulla quale viene installato l'accessorio. A tale documento si rimanda per le AVVERTENZE GENERALI.

L'installazione deve essere effettuata da personale qualificato.

NOTA: A fine lavori, collegare i cavi elettrici della valvola come indicato nello schema elettrico dello specifico pannello comando installato (riferirsi alle istruzioni e schemi elettrici del pannello comando).

Qualora non sia disponibile lo schema elettrico necessario per uno specifico impianto (o per un particolare sistema di regolazione), ricordiamo che siamo sempre disponibili a realizzare ulteriori nuovi schemi elettrici in accordo alle esigenze e richieste dei nostri clienti.

Per ulteriori informazioni rivolgersi al nostro ufficio tecnico che rimane a disposizione per qualsiasi chiarimento e per la progettazione di soluzioni personalizzate.

Hereby instruction sheet is an integral part of the unit's manual on which the accessory is installed. Please refer to hereby manual for GENERAL RECOMMENDATIONS.

The installation must be performed by qualified personnel.

NOTE: When the work is finished, connect the valve electrical wires as indicated on wiring diagram of the specific installed control panel (please refer to instructions and electrical diagrams of the control panel).

May a wiring diagram for a specific installation not be available in the present listing (or for a special particular need), we would like to remind you that it can be realised according with your special needs.

For further information make reference to our Technical department, which is available for explanations and for the design of customised solutions.

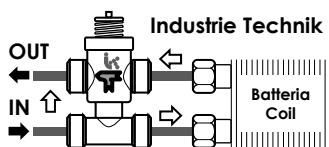
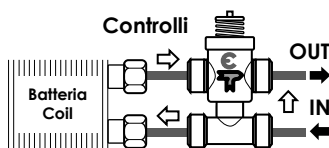
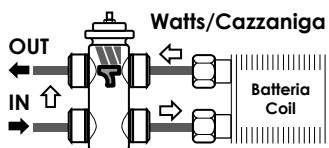

RISULTATO FINALE
Valvola 3-Vie su batteria principale

FINAL RESULT
3-Way valve on the main coil