

ACTIONclima®



VENTILCONVETTORI
FAN-COIL UNITS



ECODESIGN

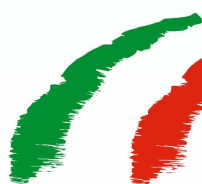

**Forza e Creatività
del Made in Italy**

**Force and Creativity
of Made in Italy**

ACTIONlist
06-2021



ERP compliant





- Ventilatori in plastica a basso numero di giri, estremamente silenziosi
- Disponibili 7 differenti motorizzazioni: AC~230V-Monofase (FX tradizionale, FX-P potenziato, FX-S supersilenziato) ed EC~230V-Brushless (FXE standard, FXE-P potenziato, FXE-S supersilenziato, FXE+ Plus/Axi)
- Griglia mandata aria con doppio ordine di alette orientabili per indirizzare il flusso d'aria in qualsiasi direzione (vedi foto)
- Filtro aria ad alta efficienza, facilmente estraibile e lavabile
- Unità robuste e compatte, con Design pulito ed elegante
- Attacchi idraulici a Sinistra o a Destra (a richiesta, senza sovrapprezzo) + reversibilità in cantiere
- Ampia gamma di modelli ed accessori forniti montati e collaudati in fabbrica per garantire semplicità e minimi tempi di installazione

Possibilità di chiudere tutte le alette nei periodi di inattività, per Evitare l'ingresso di Polvere e Sporczia all'interno dell'unità
All Louvers closed when the unit is not in use, will Avoid the Dust and Dirtiness to get in

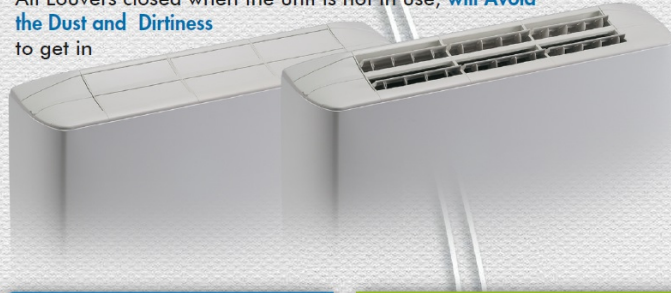

Doppio ordine di alette orientabili per indirizzare il flusso d'aria in qualsiasi direzione
Double bank adjustable louvers to send the air-flow in any direction



Alette Contrapposte
= **Effetto Induzione**
Opposite Louvers
= **Induction Effect**



Alcune Alette Chiuse
= **Maggiore Lancio Aria**
Some louvers Closed
= **Increased Air Throw**



Alette Tangenti al Soffitto/Muro
= **Effetto Coanda**
Ceiling/Wall Tangential Louvers
= **Coanda Effect**

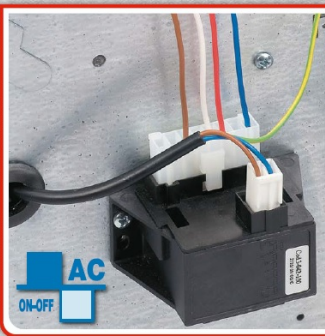

Autotrasformatore 6 velocità
per una totale flessibilità delle prestazioni
6 speeds Autotransformer
maximum performances flexibility



BRUSHLESS
ECO-FRIENDLY

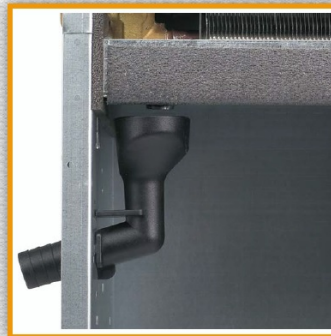

Imbuto raccolta condensa
per un rapido collegamento allo scarico
Condensation drain funnel
fast connection to the drain pipe



Filtro su guide girevoli
per una agevole manutenzione
Filter on turning slides
for an easy maintenance

Species evolution

Winning design with vanguard look

- Fan made of plastic with low revolutions number, superlative silent
- Available 7 different motorizations: AC~230V-single-phase (FX traditional, FX-P potentiate, FX-S super-silent) and EC~230V-Brushless (FXE standard, FXE-P potentiate, FXE-S super-silent, FXE+ Plus/Axi)
- Air supply grills with double bank adjustable louvers to send the air-flow in any direction (see photos)
- High efficiency air filter, easily removable and cleanable
- Strong compact units, with elegant and clean Design
- Left or Right hydraulic connections (on request, without extra price) + on site reversibility
- Wide variety of models and accessories supplied mounted and tested in the factory to guarantee simplicity and minimum installation times

Evoluzione della specie

Accattivante con look all'avanguardia

Cura dei dettagli

Frutto dell'esperienza più avanzata

Maximum care details

Result of the most advanced experience

Accessori esclusivi Exclusive accessories





Ventilconvettori Fan-coil units



Serie Prodotto Product Series		Mot. ventilatore Fan motor	[kW]	[kW]	[m³/h]	ESP [Pa]
	FX	AC~230V-Standard 3Vel./Speed	1,5÷10,0	3,7÷21,7	370÷1.750	Max 75
	FX-P	AC~230V-Potenziato 3Vel./Speed	1,6÷10,7	4,0÷23,2	410÷1.940	Max 90
	FX-S	AC~230V-Supersilent 3Vel./Speed	1,0÷6,8	2,5÷14,3	200÷930	Max 45
	FXE	Brushless-Standard Modulante-Modulating	1,5÷10,4	3,9÷22,4	390÷1.840	Max 75
	FXE-P	Brushless-Potenziato Modulante-Modulating	1,7÷10,7	4,2÷23,3	440÷1.950	Max 90
	FXE-S	Brushless-Supersilent Modulante-Modulating	1,4÷9,8	3,5÷21,1	340÷1.680	Max 45
	FXE+	Brushless-AXI/technology Modulante-Modulating	1,7÷3,3	4,3÷7,5	460÷645	Max 90
AC, EC	FX-ZPK	Tutte le motorizzazioni All motorizations				

7 Motorizzazioni
7 Motorizations

Batteria acqua
Water coil

2-4 Tubi
2-4 Pipes

12 Taglie
12 Sizes

30 Versioni
30 Versions



ECODESIGN



ERP compliant

BioNizer
ionic benefit

Bioxigen
your best indoor air quality

La più vasta gamma di fan-coils di sempre
The largest range of fan-coils ever

		U	ESP [Pa]	[m ³ /h]	[kW]	[kW]
Serie FX	TRADIZIONALE, con motore AC~230V monofase (asincrono), 6-Velocità TRADITIONAL, with motor AC~230V single-phase (asynchronous), 6-Speed	230V AC Tradizionale	Max 75Pa	370÷1.750	1,5÷10,0	3,7÷21,7
Serie FX-P	POTENZIATO, con motore AC~230V monofase (asincrono), 6-Velocità POTENTIATED, with motor AC~230V single-phase (asynchronous), 6-Speed	230V AC POTENZIATO	Max 90Pa	410÷1.940	1,6÷10,7	4,0÷23,2
Serie FX-S	SUPERSILENZIATO, con motore AC~230V monofase (asincrono), 6-Velocità SUPER-SILENT, with motor AC~230V single-phase (asynchronous), 6-Speed	230V AC SILENZIATO	Max 45Pa	200÷930	1,0÷6,8	2,5÷14,3
Serie FXE	BRUSHLESS ALTA EFFICIENZA, HEE, motore EC~230V Brushless (modulante) BRUSHLESS HIGH EFFICIENCY, HEE, motor EC~230V Brushless (modulating)	EC Brushless	Max 75Pa	390÷1.840	1,5÷10,4	3,9÷22,4
Serie FXE-P	BRUSHLESS POTENZIATO, HEE, motore EC~230V Brushless (modulante) BRUSHLESS POTENTIATED, HEE, motor EC~230V Brushless (modulating)	EC Brush.POT	Max 90Pa	440÷1.950	1,7÷10,7	4,2÷23,3
Serie FXE-S	BRUSHLESS SUPERSILENZIATO, HEE, con motore EC~230V Brushless (modulante) BRUSHLESS SUPER-SILENT, HEE, with motor EC~230V Brushless (modulating)	EC Brush.SIL	Max 45Pa	340÷1.680	1,4÷9,8	3,5÷21,1
Serie FXE+	BRUSHLESS PLUS, ECOSOSTENIBILE, HHEE, TOP DI GAMMA, motore AXI-Technology (modulante) BRUSHLESS PLUS, ECO-SUSTAINABLE, HHEE, TOP OF RANGE, motor AXI-Technology (modulating)	EC HHEE	Max 90Pa	460÷645	1,7÷3,3	4,3÷7,5
Serie FX(R)	ELETTRICO (solo Resistenze elettr.), con motore AC~230V monofase (asincrono) ELECTRIC (only Electrical heater), motor AC~230V single-phase (asynchronous)	230V AC Tradizionale		230Vac ~ 1Ph 400Vac ~ 3Ph		
Serie FX-Z/P/K	Cassa copertura a pannelli, modulare (tipo minicentrale) Panels modular casing (similar to small AHU) Disponibile/available in: FX, FX-P, FX-S, FXE, FXE-P, FXE-S, FXE+, FX(R)	All Motors (AC, EC, ...)		SST SELF-SUPPORTING TECHNOLOGY		

- **FX, FX-P, FX-S, FXE, FXE-P, FXE-S, FXE+** L'unità base è la stessa (stessa batteria, stesso filtro, stessa struttura portante, stesso mobile), cambia solo il gruppo ventilante (fan-deck)
- **FX-S, FXE-S** Gruppo ventilante silenziato con ridotto numero di giri + isolamento termoacustico & antivibrante interno rinforzato + equilibratura grado 4
- **FX(R)** Senza batteria ad acqua, solo con resistenze elettriche "RES" (solo caldo), eventualmente disponibile in tutte le varianti ventilatore AC & EC
- **FX-Z/P/K** speciali unità costruite con cassa portante a pannelli, eventualmente disponibile in tutte le varianti ventilatore AC & EC, batterie, resistenze elettriche

- **FX, FX-P, FX-S, FXE, FXE-P, FXE-S, FXE+** the basic unit is the same (same coil, same filter, same bearing structure, same cabinet), just the fan-deck changes
- **FX-S, FXE-S** Silent fan-deck with reduced revolution number + reinforced internal thermal-acoustic & antivibration insulation + 4th balancing degree
- **FX(R)** without water coil, only electrical heater "RES" (only heating), available with all fan type variants AC & EC
- **FX-Z/P/K** special units manufactured with panels bearing structure, available with all fan type variants AC & EC, coils, electrical heaters

DESCRIZIONE UNITÀ STANDARD (per tutte le unità, escluso FX/Z-P/K)

MOBILE DI COPERTURA (LAMIERA PRERIVESTITA + GRIGLIE ABS)

(solo per versioni che prevedono il mobiletto decorativo esterno)

Mobile di copertura raffinato, moderno ed elegante, con forme tondeggianti ed armoniose che ben si inseriscono in qualsiasi ambiente. Standard colore bianco (simile a RAL9010/9003), a richiesta (con sovrapprezzo) qualsiasi tinta RAL. Costruito in lamiera di forte spessore, zincata e prerivestita da un film di cloruro di polivinile, resistente alla ruggine, corrosione, agenti chimici, solventi, alifatici, alcoli. Spessore del film di rivestimento circa 10 volte maggiore rispetto a quello di una normale verniciatura con polveri epossidiche (molto più resistente all'abrasione). Isolamento interno termoacustico (classe M1). Dimensioni contenute, spessore di soli 220 mm. Griglia mandata aria ad alette fisse, orientabile su 2 posizioni (il flusso dell'aria può essere invertito ruotando la griglia di 180°). Griglia costruita in ABS grigio (simile a RAL7035), equipaggiata di sportellini laterali apribili per accedere al quadro comando interno (il quadro comando è un accessorio).

STRUTTURA PORTANTE (LAMIERA ZINCATA)

Struttura portante in lamiera zincata di forte spessore con fori (asole) per il fissaggio a muro/soffitto ricavati direttamente sulla struttura + Isolamento interno termoacustico (classe M1).

BACINELLA RACCOLGICONDENSA (ISOLATA TERMICAMENTE)

Bacinella raccoglicondensa provvista di scarico ed isolamento termico (classe M1). Solo per le versioni verticali: Imbuto Raccolta Condensa con attacco ϕ 20 mm, in materiale plastico (standard sullo stesso lato degli attacchi idraulici) che termina all'esterno della spalla dell'unità, per un facile e veloce collegamento alla tubazione di evacuazione condensa.

SCAMBIATORE DI CALORE (per tutte le unità con batteria ad acqua)

Batteria di scambio termico ad alta efficienza (Alette Turbolenziate con alto N° di Reynolds) in tubo di rame ed alette di alluminio bloccate mediante espansione meccanica. Attacchi batteria dotati di sistema antitorsione, valvole sfidato aria manuali, valvole svuotamento acqua manuali. Standard attacchi a sinistra; su richiesta (senza sovrapprezzo) attacchi a destra, in ogni caso facile reversibilità in cantiere.

N° 1 batteria per impianto a 2-tubi; N° 2 batterie per impianto a 4-tubi. Batterie collaudate alla pressione di 30 Bar, idonee per funzionamento con acqua fino alla pressione max di 15 Bar.

Le batterie sono idonee per funzionamento con acqua calda (caldaia), acqua a bassa temperatura (caldaia a condensazione, pannelli solari, pompa di calore, ecc.), acqua surriscaldata (processi industriali e/o gruppi termici acqua surriscaldata), acqua fredda (chiller e/o processi industriali), acqua addizionata con glicole.

FILTRO ARIA (STANDARD AD ALTA EFFICIENZA)

Filtro aria facilmente estraibile, costituito da un telaio metallico contenente il setto filtrante. Rigenerabile mediante lavaggio con acqua, soffiatura, aspirazione.

- Standard: Media filtrante in tessuto acrilico poliestere, ad alta efficienza, resinato ed agugliato. Indicatore contro Polveri e Pollini.
- Classe M1; Grado filtrazione EU3 (EUROVENT 4/5), Group ISO COARSE ePM1=4%, ePM2,5=13%, ePM10=49% (EN ISO 16890:2016).
- Accessori: Ampia gamma di filtri aria (carboni attivi, rete nylon, ecc.)

EQUIPAGGIAMENTO ELETTRICO (NECESSARIO ACCESSORIO AGGIUNTIVO)

L'unità standard viene fornita equipaggiata con il solo cavo motore (senza quadro comando e senza morsettiere).

In questo modo il cliente può scegliere fra una vasta gamma di quadri comando "CB"- "CBE" e morsettiere "MRS" (disponibili come accessori), che vengono forniti già montati sull'unità (standard sul lato opposto degli attacchi idraulici).

GRUPPO VENTILANTE (VENTILATORE CENTRIFUGO DI ULTIMA GENERAZIONE)

Gruppo ventilante costituito da 1, 2 o 3 ventilatori centrifughi a doppia aspirazione con Ventole in Plastica di Ultima Generazione (a pale curve avanti, profilo alare) direttamente accoppiate al motore elettrico. Costruito secondo le norme internazionali, Montaggio su supporti elastici ed ammortizzatori. Ventilatore equilibrato staticamente e dinamicamente. Ventole di grande diametro (= elevate portate d'aria ed elevate pressioni statiche) con basso numero di giri RPM (= bassa rumorosità).

Gruppo ventilante asportabile con estrema facilità (fissaggio con sole 4 viti). Disponibili diverse Motorizzazioni (vedi di seguito).



Classico ventilconvettore, con fandeck AC-230V tradizionale a più velocità

Motore elettrico AC, asincrono monofase a gabbia di scoiattolo, provvisto di protettore termico TH (Klixon), condensatore di marcia sempre inserito, 4 poli, IP42, Classe B, doppio isolamento, 230Vac-1Ph-50/60Hz.

Motore monovelocità + Autotrasformatore a 6 uscite/velocità ben equipaziate (con prestazioni da max=100% a min=40-50%). Autotrasformatore installato all'esterno della spalla dell'unità, per facilitare eventuali operazioni di manutenzione e sostituzione. Questa tecnologia garantisce una enorme flessibilità del prodotto, lasciando all'utente la possibilità di connettere in cantiere qualsiasi velocità selezionabile fra le 6 disponibili, a seconda delle necessità. Precablaggio in azienda di 3 velocità intermedie (V2,3,5, con 1=Max e 6=Min). Su richiesta (senza sovrapprezzo) cablaggio di qualsiasi altra terna di velocità desiderata.



Motore rinforzato e curva Qa-ESP potenziata con maggiore RPM (maggiore prevalenza)

Motore elettrico AC, asincrono monofase a gabbia di scoiattolo, provvisto di protettore termico TH (Klixon), condensatore di marcia sempre inserito, 4 poli, IP42, Classe B, doppio isolamento, 230Vac-1Ph-50/60Hz.

Taglie più piccole con Motore monovelocità + Autotrasformatore a 6 uscite/velocità. Taglie più grandi con motore a 5 o 6 velocità ricavate direttamente dal motore. Precablaggio in azienda di 3 velocità intermedie. Su richiesta (senza sovrapprezzo) cablaggio di qualsiasi terna di velocità desiderata.



I Supersilenziosi AC: Prodotto dedicato a tutti quei clienti che vogliono godersi la climatizzazione senza rinunciare ad un ineguagliabile comfort acustico

Prodotto appositamente progettato con obiettivo "Minimizzare Livello Sonoro":

- Per applicazioni dove la silenziosità è un valore (es. camere da letto, Hotel 5stelle,

STANDARD UNIT DESCRIPTION (for all units, with exclusion of FX/Z-P/K)

CABINET (PRE-PAINTED STEEL + ABS GRILLS)

(For versions that have the external decorative cabinet only)

Beautiful, smart, modern styled cabinet well-proportioned smoothed outline to perfectly match with any interior decoration. Standard white colour (similar to RAL9010/9003), or any other RAL colour on request (additional charge). Made of thick steel-sheet, galvanized and finished by a polyvinyl chloride film, to make it resistant to rust, corrosion, chemical agents, solvents, aliphatic and alcohols. Top film about 10 times thicker than standard one treated by epoxy powder (for extra resistance to scratch). Thermo-acoustic internal insulation (class M1).

Well-balanced proportions, just 220 mm thick. Air delivery grill by fixed fins, adjustable on 2 positions (air flow can be reversed rotating grill by 180°). Grill made of grey ABS (similar to RAL7035), equipped with small sliding side doors for easily access to the internal control panel (the control panel is an option).

BEARING STRUCTURE (GALVANIZED STEEL)

Bearing structure made of extremely thick galvanized steel-sheet with holes (buttonholes) for ceiling/wall mounting directly through the structure + Internal thermal-acoustic insulation (class M1).

DRAIN PAN (WITH THERMAL INSULATION)

Drain pan provided with condensation drain and thermal insulation (class M1). Only for vertical versions: Condensation Drain Funnel with ϕ 20 mm pipe, realised in plastic material (standard supplied in the same side of the water connections) terminating externally to the unit side, for an easy and fast connection to the condensation drain pipe.

HEAT EXCHANGER (for all units with water coil)

Highly efficient coil (Turbolenced Fins with a high number of Reynolds) made of copper pipes and aluminium fins fixed by mechanical expansion. Coil connections provided with anti-torsion system, manual air vent valves, manual water drain valves. Standard connections on the left side; on request (no additional charge) connections on the right side, anyway can be easily reversed even on working site.

1 coil for a 2-pipe system; 2 coils for a 4-pipe system. Coils tested at 30 Bar pressure, suitable to work with water at max 15 Bar pressure.

Coils designed to work with hot water (boiler), low temperature hot water (condense boiler, solar energy system, hot water pump, etc.), high temperature hot water (industrial processes and/or high temperature boiler), chilled water (chillers and/or industrial processes), water added with glycol.

AIR FILTER (HIGH EFFICIENCY STANDARD)

Air filter easy to remove, made of a metal frame holding filtering section. Can be regenerated by water wash, blowing, suction.

- Standard: Filtering media made of acrylic polyester fabric, being resin treated, highly efficient. Superlative against Powders and Pollens.
- Class M1; Filtering level EU3 (EUROVENT 4/5), Group ISO COARSE ePM1=4%, ePM2,5=13%, ePM10=49% (EN ISO 16890:2016).
- Accessories: a wide range of different air filters (active carbon, nylon net, etc.)

ELECTRICAL EQUIPMENT (NECESSARY ADDITIONAL ACCESSORY)

The standard unit is supplied equipped only with the motor cable (without control panel and without terminal board).

In this way, the client can choose among a large range of control panels "CB"- "CBE" and terminal boards "MRS" (available as accessories), which are supplied mounted on the unit (standard on opposite to water connection side).

FAN SECTION (CENTRIFUGAL FAN OF LAST GENERATION)

Fan section including 1, 2 or 3 centrifugal fans with double air inlet Last Generation Plastic Blades (forward curved fins, wing profile) directly coupled to the electric motor. Manufactured according with international standards, Mounted on elastic and anti-vibration supports. Fan section statically and dynamically balanced. Extensive diameter fans (= high air flow and high static pressure) with low revolutions RPM (= low noise level).

Fan section easy to remove (fixed by just 4 screws). Available different Motorizations (see below).

Classic fan-coil, with fan-deck AC-230V traditional multi-speed

AC electric motor, asynchronous single-phase squirrel cage, provided with heat protection TH (Klixon), running capacitor permanently switched on, 4 poles, IP42, Class B, double insulation, 230Vac-1Ph-50/60Hz.

Single-speed motor + Autotransformer with 6 equi-spaced outputs/speed (with performances from max=100% to min=40-50%). Autotransformer is installed externally, on the unit side, to enable easy maintenance operations. This technology guarantees big flexibility, with possible connections according to the specific end-user needs, higher or lower speeds selectable upon 6 available. Factory pre-connected 3 intermediate speed (V2,3,5, with 1=Max and 6=Min). On request (no extra cost), different speed can be connected.

Reinforced motor and potentiate Qa-ESP curve with higher RPM (higher static pressure)

AC electric motor, asynchronous single-phase squirrel cage, provided with heat protection TH (Klixon), running capacitor permanently switched on, 4 poles, IP42, Class B, double insulation, 230Vac-1Ph-50/60Hz.

Smaller sizes with Single-speed motor + Autotransformer with 6 outputs/speed. Larger sizes with motor with 5 or 6 speed obtained directly on the motor. Factory pre-connected 3 intermediate speeds. Upon request (without extra cost) any other wished speed wiring.

The Super-silent AC: Product dedicated to all the customers that want to enjoy air conditioning without sacrificing an incomparable acoustic comfort

Product specially designed with the target to "Minimize the Sound Level":

- For installations where silence is a value (e.g. bedrooms, 5 Stars Hotels, extra-luxury

appartamenti extralusso, ville di prestigio, uffici direzionali, ecc.)

- Per applicazioni dove la silenziosità è un dovere (es. sale registrazioni, sale radiofoniche, teatri, laboratori, biblioteche, sale di studio, case di cura, ecc.)
 - Per applicazioni "per sé", quando ci si vuol fare un regalo
- Motore elettrico AC, asincrono monofase a gabbia di scoiattolo, provvisto di protettore termico TH (Klixon), condensatore di marcia sempre inserito, 4 poli, IP42, Classe B, doppio isolamento, 230Vac-1Ph-50/60Hz.

Motore monovelocità + Autotrasformatore a 6 uscite/velocità ben equipaziate (con prestazioni da max=100% a min=40-50%). Autotrasformatore installato all'esterno della spalla dell'unità, per facilitare eventuali operazioni di manutenzione e sostituzione. Questa tecnologia garantisce una enorme flessibilità del prodotto, lasciando all'utente la possibilità di connettere in cantiere qualsiasi velocità selezionabile fra le 6 disponibili, a seconda delle necessità. Su richiesta (senza sovrapprezzo) cablaggio di qualsiasi tema di velocità desiderata.

- Motore silenziato, Condensatore ridotto, Rimodulazione velocità su range ridotto (precablaggio in azienda delle 3 velocità V4,5,6, con 1=Max e 6=Min)
- Isolamento termoacustico & antivibrante rinforzato (interno, sull'intera unità)
- Attento collaudo con equilibratura grado 4 + range accettabilità vibrazioni e rumore ridotto

Serie **FXE** 

Fandeck con Motore elettronico EC-Brushless + Inverter

Motore tecnologia BLAC (Brushless Alternating Current) a magneti permanenti, senza spazzole, sensor less, 2 protettori (TP-termico/Klixon + EP-elettronico/SW), IP40, Classe B, doppio isolamento, 230Vac-1Ph-50/60Hz.

Motore HEE (High Energy Efficiency motor) ad elevato risparmio energetico (oltre il 50%) e conseguente riduzione CO2 (amico dell'ambiente).

Regolazione modulante con segnale 0...10Vdc tramite i nostri comandi o tramite sistemi di regolazione indipendenti (del cliente): La modulazione 0-100% della portata aria (e conseguentemente della potenza termica e frigorifera), permette di adeguare le prestazioni, istante per istante, alle effettive esigenze del locale da climatizzare, garantendo Comfort totale e riduzione della rumorosità.

Inverter con Dip-switch per settare diversi tipi di Firmware di controllo del motore + Dip-switch per rimodulare il campo di lavoro su un nuovo range più limitato (da 0...10Vdc a 0...6,5Vdc) + Contatto pulito di allarme.

Serie **FXE-P** 

Motore elettronico EC-Brushless, rinforzato, Inverter settato con FW-HP (firmware curva Qa-ESP ad alta prevalenza e maggiore RPM), con Contatto pulito di allarme

Motore tecnologia BLAC (Brushless Alternating Current) a magneti permanenti, senza spazzole, sensor less, 2 protettori (TP-termico/Klixon + EP-elettronico/SW), IP40, Classe B, doppio isolamento, 230Vac-1Ph-50/60Hz.

Motore HEE (High Energy Efficiency motor) ad elevato risparmio energetico (oltre il 50%) e conseguente riduzione CO2 (amico dell'ambiente).

Regolazione modulante con segnale 0...10Vdc tramite i nostri comandi o tramite sistemi di regolazione indipendenti (del cliente): La modulazione 0-100% della portata aria (e conseguentemente della potenza termica e frigorifera), permette di adeguare le prestazioni, istante per istante, alle effettive esigenze del locale da climatizzare, garantendo Comfort totale e riduzione della rumorosità.

Serie **FXE-S** 

I Supersilenziosi EC: Prodotto dedicato a tutti quei clienti che vogliono godersi la climatizzazione senza rinunciare ad un ineguagliabile comfort acustico

Prodotto appositamente progettato con obiettivo "Minimizzare Livello Sonoro":

- Per applicazioni dove la silenziosità è un valore (es. camere da letto, Hotel 5stelle, appartamenti extralusso, ville di prestigio, uffici direzionali, ecc.)
- Per applicazioni dove la silenziosità è un dovere (es. sale registrazioni, sale radiofoniche, teatri, laboratori, biblioteche, sale di studio, case di cura, ecc.)
- Per applicazioni "per sé", quando ci si vuol fare un regalo

Motore elettronico EC-Brushless, Tecnologia BLAC (Brushless Alternating Current) a magneti permanenti, senza spazzole, sensor less, 2 protettori (TP-termico/Klixon + EP-elettronico/SW), IP40, Classe B, doppio isolamento, 230Vac-1Ph-50/60Hz.

Motore HEE (High Energy Efficiency motor) ad elevato risparmio energetico (oltre il 50%) e conseguente riduzione CO2 (amico dell'ambiente).

Regolazione modulante con segnale 0...10Vdc tramite i nostri comandi o tramite sistemi di regolazione indipendenti (del cliente): La modulazione 0-100% della portata aria (e conseguentemente della potenza termica e frigorifera), permette di adeguare le prestazioni, istante per istante, alle effettive esigenze del locale da climatizzare, garantendo Comfort totale e riduzione della rumorosità.

Inverter con Dip-switch per settare diversi tipi di Firmware di controllo del motore + Dip-switch per rimodulare il campo di lavoro su diversi range di segnale (da 0...10Vdc a 0...6,5Vdc) + Contatto pulito di allarme.

- Motore silenziato, Inverter settato con FW-SIL (firmware con RPM controllata) e Rimodulazione segnale su range ridotto
- Isolamento termoacustico & antivibrante rinforzato (interno, sull'intera unità)
- Attento collaudo con equilibratura grado 4 + range accettabilità vibrazioni e rumore ridotto

Serie **FXE+** 

ALTISSIMA EFFICIENZA, ECOSOSTENIBILE, PRESTAZIONI INEGUAGLIABILI, TOP DI GAMMA, Motore elettronico EC-BRUSHLESS PLUS con AXI-Technology

Risultato di un progetto internazionale finalizzato a ricerche Ecosostenibili, trova sintesi in un motore con Statore e Rotore a Dischi affiancati (sohili, con magneti permanenti e bobine di eccitazione affiancate) calettati nella mezzera del ventilatore, eliminando qualsiasi ostruzione e deviazione alle linee di flusso aria e riducendo drasticamente qualsiasi possibilità di vibrazione/rumore.

Risultato eccezionale ed ineguagliabile: rispetto ad un EC classico, oltre ad un incredibile risparmio energetico, a parità di RPM (e dunque a parità di rumore)

flats, extra-luxury villas, executive offices, etc.)

- For installations where silence is a must (e.g. recording rooms, radio rooms, theatres, laboratories, libraries, nursing homes, etc.)
 - For "ourselves" installation, when we want to make ourselves a gift
- AC electric motor, asynchronous single-phase squirrel cage, provided with heat protection TH (Klixon), running capacitor permanently switched on, 4 poles, IP42, Class B, double insulation, 230Vac-1Ph-50/60Hz.

Single-speed motor + Autotransformer with 6 equi-spaced outputs/speed (with performances from max=100% to min=40-50%). Autotransformer is installed externally, on the unit side, to enable easy maintenance operations.

This technology guarantees big flexibility, with possible connections according to the specific end-user needs, higher or lower speeds selectable upon 6 available.

On request (no extra cost), different speed can be connected.

- Silenced motor, Reduced condenser, Re-modulated speed on a reduced range (pre-wired at the factory of 3 different speed V4,5,6, where 1=Max e 6=Min)
- Thermal-acoustic & antivibration insulation reinforced (internal, on the whole unit)
- Careful testing with 4th balancing degree + reduced vibration and noise acceptance range

Fan-deck with EC-Brushless electronic motor + Inverter

BLAC Technology (Brushless Alternating Current) motor, with permanent magnets, brush less, sensor less, 2 protections (TP-thermal/Klixon + EP-electronic/SW), IP40, Class B, double insulation, 230Vac-1Ph-50/60Hz.

HEE motor (High Energy Efficiency motor) with high efficiency (over 50%) and consequent CO2 reduction (environment friendly).

Modulating regulation with 0...10Vdc signal with our control panel or with independent regulation system (by client): The modulation 0-100% of the air flow (and consequently of the heating and cooling capacity), allows to adapt the performances, instant to instant, to the actual needs of the room to be conditioned, warranting total comfort and noise level reduction.

Inverter with Dip-switches to set different types of motor's control firmware + Dip-switches to re-modulate the working field on new limited range (up 0...10Vdc to 0...6,5Vdc) + Alarm dry contact.

Reinforced EC-Brushless electronic motor, Inverter setting with FW-HP (firmware Qa-ESP curve with high static pressure and higher RPM), with Alarm dry contact

BLAC Technology (Brushless Alternating Current) motor, with permanent magnets, brush less, sensor less, 2 protections (TP-thermal/Klixon + EP-electronic/SW), IP40, Class B, double insulation, 230Vac-1Ph-50/60Hz.

HEE motor (High Energy Efficiency motor) with high efficiency (over 50%) and consequent CO2 reduction (environment friendly).

Modulating regulation with 0...10Vdc signal with our control panel or with independent regulation system (by client): The modulation 0-100% of the air flow (and consequently of the heating and cooling capacity), allows to adapt the performances, instant to instant, to the actual needs of the room to be conditioned, warranting total comfort and noise level reduction.

The Super-silent EC: Product dedicated to all the customers that want to enjoy air conditioning without sacrificing an incomparable acoustic comfort

Product specially designed with the target to "Minimize the Sound Level":

- For installations where silence is a value (e.g. bedrooms, 5 Stars Hotels, extra-luxury flats, extra-luxury villas, executive offices, etc.)
- For installations where silence is a must (e.g. recording rooms, radio rooms, theatres, laboratories, libraries, nursing homes, etc.)
- For "ourselves" installation, when we want to make ourselves a gift

EC-Brushless electronic motor, BLAC Technology (Brushless Alternating Current), with permanent magnets, brush less, sensor less, 2 protections (TP-thermal/Klixon + EP-electronic/SW), IP40, Class B, double insulation, 230Vac-1Ph-50/60Hz.

HEE motor (High Energy Efficiency motor) with high efficiency (over 50%) and consequent CO2 reduction (environment friendly).

Modulating regulation with 0...10Vdc signal with our control panel or with independent regulation system (by client): The modulation 0-100% of the air flow (and consequently of the heating and cooling capacity), allows to adapt the performances, instant to instant, to the actual needs of the room to be conditioned, warranting total comfort and noise level reduction.

Inverter with Dip-switches to set different types of motor's control firmware + Dip-switches to re-modulate the working field on different limited range (up 0...10Vdc to 0...6,5Vdc) + Alarm dry contact.

- Silenced motor, Inverter set with FW-SIL (firmware with controlled RPM) and re-modulated signal on reduced range
- Thermal-acoustic & antivibration insulation reinforced (internal, on the whole unit)
- Careful testing with 4th balancing degree + reduced vibration and noise acceptance range

VERY HIGH EFFICIENCY, ECO-SUSTAINABLE, INCOMPARABLE PERFORMANCES, TOP OF RANGE, EC-BRUSHLESS PLUS electronic motor with AXI-Technology

Result of an international project aimed to eco-sustainable research, its synthesised in a motor with side by side Stator and Rotor discs (slim, with permanent magnets and facing excitation coils) keyed in the fan centre line, eliminating any obstruction and deviation to the air flow lines and drastically reducing any possible vibration/noise.

Extraordinary and incomparable result: compared to a classic EC, in addition to an incredible energy saving, at same RPM (and therefore at same noise level), it guarantees a higher airflow and static pressure (+20%), vice-versa at same air flow and

garantisce una maggiore portata aria e prevalenza (+20%), viceversa a parità di portata aria e prevalenza può ruotare con RPM inferiore con conseguenti livelli sonori dimezzati. Veramente SUPER!

Motore HHEE (High-High Energy Efficiency motor) ad elevato risparmio energetico (oltre il 70%) e conseguente riduzione CO2 (Ecosostenibile), Tecnologia BLAC (Brushless Alternating Current) a magneti permanenti, senza spazzole, sensor less, 2 protettori (IP-termico/Klixon + EP-elettronico/SW), IP40, Classe B, doppio isolamento, 230Vac-1Ph-50/60Hz. Regolazione modulante con segnale 0...10Vdc tramite i nostri comandi o tramite sistemi di regolazione indipendenti (del cliente): La modulazione 0-100% della portata aria (e conseguentemente della potenza termica e frigorifera), permette di adeguare le prestazioni, istante per istante, alle effettive esigenze del locale da climatizzare, garantendo Comfort totale e riduzione della rumorosità.

Serie **FX(R)**  230Vac ~ 1Ph
400Vac ~ 3Ph

FX(R) con fan-deck AC, su richiesta disponibile con qualsiasi variante motore AC & EC. SCAMBIATORE DI CALORE FX(R) (& Variante Resistenze Elettriche mod. "VRE"):

Resistenze elettriche realizzate secondo le normative internazionali elettriche e di sicurezza, di tipo corazzato con alettatura di scambio termico in alluminio. Ogni singola resistenza elettrica "RES" è 230Vac/1Ph/50-60Hz, 2-stadi (Nota: può essere alimentato solo 1 stadio per volta, NO entrambi contemporaneamente, pena sovriscaldamento). Max temperatura di funzionamento delle resistenze elettriche: 350°C. A seconda del modello, della potenza e del numero di stadi richiesti, viene utilizzato un numero differente di resistenze elettriche, che vengono poi assemblate e collegate elettricamente fra di loro con cablaggio 230Vac/1Ph/50-60Hz o 400Vac/3Ph+N/50-60Hz secondo quanto richiesto. Ogni singolo stadio di potenza viene corredato di n° 1 termostato di sicurezza "TS" a riarmo automatico + (su richiesta) n°1 Termostato di sicurezza a riarmo manuale "TS.M". Standard sezioni elettriche monostadio, con relè di potenza, senza interruttore magnetotermico generale. Per le versioni con mobile di copertura, speciale griglia mandata aria resistente alle alte temperature raggiunte dalla resistenza elettrica.

Serie **FX-Z/P/K**  **SST SELF-SUPPORTING TECHNOLOGY**

DESCRIZIONE UNITÀ MODULARE "FX-Z/P/K" (con cassa di copertura costruita a pannelli)

CASSA DI COPERTURA (AMPIA GAMMA)

Cassa di copertura (= Struttura portante) in lamiera di forte spessore resistente alla ruggine, corrosione, agenti chimici, solventi, alifatici, alcoli. Pannelli autoportanti e smontabili, con fori (asole) per il fissaggio a soffitto/muro ricavati direttamente sulla cassa di copertura. Pretranci e fori predisposti per configurare l'unità come richiesto, per l'installazione degli accessori previsti, per l'uscita degli attacchi idraulici a sinistra o a destra, per la reversibilità dell'unità sul luogo di installazione. Assemblaggio con viti autofilettanti per una rapida, totale e facile ispezionabilità/manutenzione. Dimensioni contenute, ingombri ottimizzati. Disponibile ampia gamma di versioni orizzontali e verticali. Casse di copertura disponibili:

- **Z : Semplice pannello in lamiera zincata** + Isolamento termoacustico interno (classe M1) delle parti a contatto con la batteria.
- **P : Semplice pannello in lamiera preverniciata** colore bianco RAL 9002 + Isolamento termoacustico interno (classe M1) delle parti a contatto con la batteria.
- **K : Doppio pannello (sandwich 20 mm)**: lamiera interna zincata + isolamento in Fibra vetro + lamiera esterna preverniciata colore bianco RAL 9002.

BACINELLA RACCOLGICONDENSA (per versioni Z-P-K: a singola inclinazione)

Bacinella raccoglicondensa a singola inclinazione per garantire una ottimale evacuazione della condensa, provvista di scarico ϕ 20mm (standard sullo stesso lato degli attacchi idraulici) + isolamento termico esterno (classe M1).

ACCESSORI PER VERSIONI Z-P-K (forniti, a richiesta, montati o non montati)

- L'unità standard viene fornita senza filtro aria. In questo modo il cliente può scegliere se utilizzare una sezione filtro aria fra quelle disponibili come accessori (vedi RFA - RFC - RFD - RFP - RFO - RFT, ecc.), od adottare una griglia di ripresa con filtro aria, od inserire un filtro aria lungo la canalizzazione di aspirazione.
- L'unità standard è dotata di una morsettiere base (MRS1) montata all'esterno dell'unità (per unità orizzontali, sullo stesso lato degli attacchi idraulici; per unità verticali sul lato opposto). Disponibili, come accessori, una ulteriore gamma di morsettiere (MRS5 con IP55, ecc.).
- Casse di copertura standard: "Z"- "P"- "K". A richiesta (con sovrapprezzo) disponibile qualsiasi tipo di materiale e/o spessore (inox, altre finte RAL, ecc.). Idem per le bacinelle raccoglicondensa.
- Per impianto a 4-tubi, anziché scegliere l'unità già provvista di 2 batterie, disponibile anche ampia gamma di sezioni di riscaldamento addizionali separate (RRA) con batteria ad acqua 1R ; 3R.
- L'unità standard è costituita da una unica cassa portante (monoblocco) che contiene il ventilatore + la batteria. Possibile realizzare l'unità a sezioni separate (sezione ventilante "RV" + sezione batteria "RB") accoppiabili come desiderato (prima ventilatore e poi batteria, o viceversa).

BOCHE DI ASPIRAZIONE E MANDATA ARIA (SENZA GRIGLIE/PROTEZIONI)

Tutte le versioni senza mobile, vengono fornite standard con bocche di aspirazione e di mandata libere, senza alcuna griglia/protezione.

ATTENZIONE: si fa divieto di mettere in funzione la macchina se entrambe le bocche dell'unità non sono canalizzate o protette con griglie o rete antinfortunistica (disponibili come accessori a richiesta: griglie, pannelli, plenum, ecc.).

PRESTAZIONI DICHIARATE IN CATALOGO: Prestazioni nominali, per approfondimenti vedi 1°pag. paragrafo "Tab Regolamento UE-2016-2281"

RICHIESTE SPECIALI

La nostra azienda non si limita a produrre solo unità standard, ma anche versioni e soluzioni su misura del cliente. Grazie alla attiva collaborazione con i nostri clienti ed alla sempre attenta analisi delle loro richieste, abbiamo acquisito una grandissima esperienza nella realizzazione di versioni speciali. Non esitate a contattarci: avrete la nostra piena disponibilità per realizzare qualsiasi soluzione in accordo con le vostre necessità.

static pressure can rotate with lower RPM with consequent halved noise level. SUPER! HHEE motor (High-High Energy Efficiency motor) with high efficiency (over 70%) and consequent CO2 reduction (Eco-sustainable). BLAC Technology (Brushless Alternating Current), with permanent magnets, brush less, sensor less, 2 protections (IP-thermal/Klixon + EP-electronic/SW), IP40, Class B, double insulation, 230Vac-1Ph-50/60Hz. Modulating regulation with 0...10Vdc signal with our control panel or with independent regulation system (by client): the modulation 0-100% of the air flow (and consequently of the heating and cooling capacity), allows to adapt the performances, instant to instant, to the actual needs of the room to be conditioned, warranting total comfort and noise level reduction.

FX(R) with AC fan-deck, on request with any motor variant AC & EC. FX(R) HEAT EXCHANGER (& Electrical Heaters Variant mod. "VRE"):

Electrical heaters are made according to the international electric and safety standards, of armored type with aluminum fins. Each electrical heater "RES" is 230Vac/1Ph/50-60Hz, 2-stages (Note: can be powered a single stage at a time, NOT both at once, unit can be overheated). Electrical heaters Max working temperature: 350°C. Depending on the model, on the power and number of stages, a different number of electric heaters is installed, assembled and connected with 230Vac/1Ph/50-60Hz or 400Vac/3Ph+N/50-60Hz. Each single stage is provided with a "TS" safety thermostat with automatic reset + (on request) no.1 safety thermostat "TS.M" with manual reset. Standard electrical sections are single-stage, with power relay, without general magnetothermal switch. For versions with cabinet, special air supply grill resistant to electrical heater high temperature.

"FX-Z/P/K" MODULAR UNIT DESCRIPTION (with main casing manufacturer as panels)

MAIN CASING (LARGE RANGE)

Main casing (= Bearing structure) made of extremely thick steel-sheet, resistant to rust, corrosion, chemical agents, solvents, aliphatics and alcohols. Self-supporting and removable panels provided with holes (buttonholes) for ceiling/wall mounting directly through the main casing. Pre-cuts slots and prearranged holes to configure the unit on request, to install the accessories, to output for the water connections on the left or right, to reverse the unit even on-site. Assembled with self-threading screws for fast, total and easy check/maintenance. Reduced sizes, optimised volumes. Available in a very large range of horizontal and vertical versions. Available main casings:

- **Z : Single skin panel made of galvanized steel** + internal thermal-acoustic insulation (class M1) of all parts in contact with the coil.
- **P : Single skin panel made of pre-painted steel** white RAL9002 colour + internal thermo-acoustic insulation (class M1) of the parts in contact with the coil.
- **K : Double skin panel (sandwich 20 mm)**: internal galvanized steel sheet + glass fibre insulation + external pre-painted steel white RAL9002 colour.

DRAIN PAN (for Z-P-K versions: single slope)

Single slope drain pan for optimised condensate drainage, provided with drainpipe ϕ 20mm (standard on the same side of coil connections) + external heat insulation (class M1).

ACCESSORIES FOR Z-P-K VERSIONS (supplied, on request, mounted or not mounted)

- Standard unit supplied without air filter. In this way, the client can choose an air filter section between the ones available as accessories (see RFA - RFC - RFD - RFP - RFO - RFT, etc.), or an air intake grill with air filter, or an air filter in the intake duct.
- Standard unit is equipped with basic terminal board (MRS1) installed outside the unit (for horizontal units, on the same side of the water connections; for vertical units on the opposite side). Available, as accessories, an additional range of terminal boards (MRS with IP55, etc.).
- Standard main casing: "Z"- "P"- "K". On request (with additional price) available any material type and/or thickness (stainless steel, any other RAL colour, etc.). Same for the condensate drain pans.
- For 4-pipe system, instead of the unit already provided with the 2 coils, is also available the separate additional heating section (RRA), with water coil provided with 1R ; 3R.
- Standard unit is made of a single bearing structure (single block) which includes the fan + the coil. It is also possible to make the unit in separate sections (fan section "RV" + coil section "RB") assembled at the client convenience (first the fan-section and then the coil section, or vice-versa).

AIR INTAKE AND SUPPLY OUTLETS (WITHOUT GRILLS/PROTECTIONS)

All versions without cabinet, are standard supplied open (air intake and air supply), without any grill/protection.

WARNING: it is prohibited to make the unit operate if both the outlets of the unit are not ducted or protected by grills or safety net (available as accessories on request: grills, panels, plenum, etc.).

PERFORMANCES DECLARED IN THE CATALOG: Nominal performances, for further details see page 1th paragraph "Tab UE-2016-2281 Regulation"

SPECIAL REQUESTS

Our company is not manufacturing only standard units, but also versions and solution based on the client requests. Thanks to the active cooperation with our clients and to the careful analysis of the requests, we have acquired a significant experience in the manufacturing of special versions. Do not hesitate to contact us: we are available to realize any solution according with your specific needs.

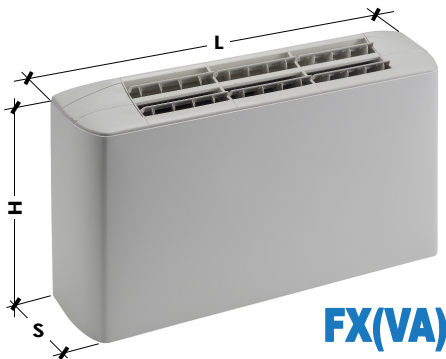

FX(VA)

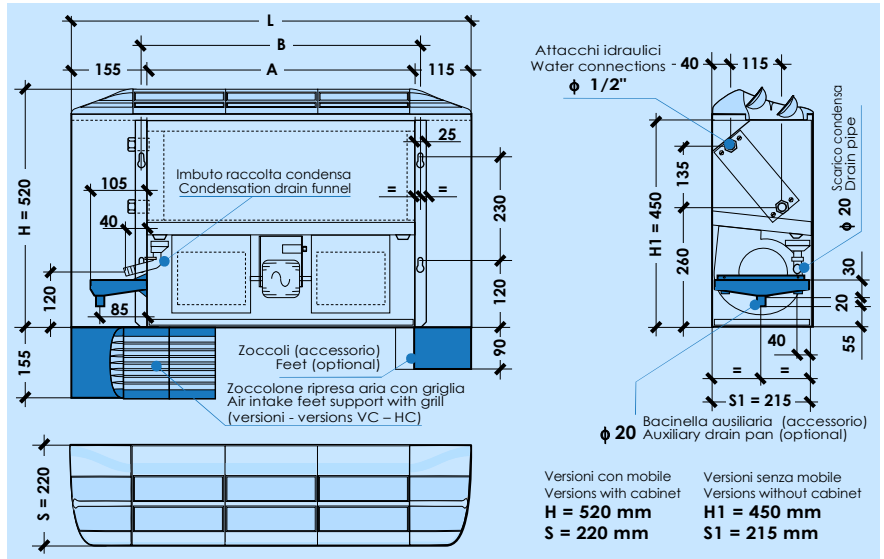

Versioni con mobile Versions with cabinet
H = 520 mm
S = 220 mm

Versioni senza mobile Versions without cabinet
H1 = 450 mm
S1 = 215 mm

Taglia - Size	FX	130	230	330	430	530	630	730	830	930	1030	1130	1230	
Potenz. Frigorifera Totale - Total (1) W		1.500	2.000	2.530	3.020	3.750	4.250	5.520	6.420	7.530	9.020	8.990	10.040	
Cooling capacity Sensibile - Sensible (1) W		1.290	1.620	2.070	2.310	2.870	3.230	4.330	4.800	5.670	6.620	7.080	7.760	
Potenzialità Termica - Heating capacity (2) W		3.740	4.910	5.980	6.710	8.160	9.440	12.000	13.300	15.500	18.100	19.690	21.670	
Portata aria nominale - Nominal Air flow (3) m³/h		370	400	500	550	670	720	1.000	1.050	1.280	1.310	1.720	1.750	
Portata acqua Raffred. - Cooling l/h		258	344	436	520	645	731	950	1.105	1.296	1.552	1.546	1.727	
Water flow (4)		322	423	515	578	702	812	1.032	1.144	1.333	1.557	1.693	1.864	
Perdite di carico acqua Raffred. - Cooling kPa		13,1	16,3	18,5	20,8	22,6	24,1	24,5	27,1	28,8	29,2	27,2	29,4	
Water pressure drops (5)		15,9	19,2	20,1	20,0	20,9	23,2	22,6	22,7	23,8	22,9	25,4	26,7	
Livelli sonori - Sound levels (6)	Min-Med-Max dB(A)	24-31-38	25-31-38	30-38-44	31-38-45	26-33-37	27-34-37	34-41-43	35-41-45	39-46-48	40-46-49	42-44-49	42-45-49	
Ref. FAN-DECK		C2, A40.6V, [P2-3-S], [N1-2-4]	C3.15, A40.6V, [P2-3-S], [N1-2-4]	C3.15, A80.6V, [P2-3-S], [N1-2-4]	C5, A80.6V, [P2-3-S], [N1-2-4]	C5, A80.6V, [P2-3-S], [N1-2-4]	C3.15, A80.6V, [P2-3-S], [N1-2-4]	C3.15, SV, [P2-3-4], [ND.1-3-4]						
Motori/Ventilatori - Motors/Fans	No./No.	1/1		1/1		1/2		1/2		1/2		1/3		
Assorb. elettrico nominale (Targa) MAX(7) W		55W		80W		80W		145W		180W		290W		
Nominal current input (Label) MAX(7) A		0,25A		0,35A		0,35A		0,65A		0,80A		1,30		
Alimentazione elettrica - Power supply														
230Vac-1Ph-50/60Hz														
Batteria caldo/freddo Contenuto acqua - Water volume (l)		0,69	0,70	0,99	1,01	1,30	1,31	1,60	1,62	1,91	1,92	2,21	2,23	
Heating/cooling coil [Ranghi], DN(*) - [Rows], DN(*)		[3R], 1/2" F	[3R], 1/2" F	[3R], 1/2" F	[3R], 1/2" F	[3R], 1/2" F	[3R], 1/2" F	[3R], 1/2" F	[3R], 1/2" F	[3R], 1/2" F	[3R], 1/2" F	[3R], 1/2" F	[3R], 1/2" F	
Scarico condensa - Drain pipe φ (mm)		20		20		20		20		20		20		
Dimensioni principali Main dimensions	L mm	670		870		1.070		1.270		1.470		1.670		
	H mm	470		470		470		470		470		470		
	S mm	220		220		220		220		220		220		
	A mm	400		600		800		1.000		1.200		1.400		
	B mm	425		625		825		1.025		1.225		1.425		
	Limitazione inferiore Lower working limit	LFI ESP = 0 Pa	Max 1,00 Med 0,77 Min 0,61	1,00 0,77 0,61	1,00 0,80 0,61	1,00 0,80 0,61	1,00 0,88 0,69	1,00 0,88 0,69	1,00 0,89 0,65	1,00 0,89 0,65	1,00 0,89 0,68	1,00 0,89 0,68	1,00 0,86 0,78	1,00 0,86 0,78
(8) RIDUZIONE PORTATA ARIA Coefficients che definiscono le curve "Portata Aria / Pressione statica" (alle 3 velocità Max-Med-Min) AIR FLOW REDUCTION Coefficients defining the "Air flow / Static pressure" diagrams (at 3 speed Max-Med-Min)	15 Pa	Max 0,94 Med 0,69 Min 0,50	0,94 0,69 0,50	0,92 0,71 0,51	0,92 0,71 0,51	0,92 0,77 0,57	0,92 0,77 0,57	0,91 0,79 0,57	0,91 0,79 0,57	0,94 0,84 0,63	0,94 0,84 0,63	0,95 0,82 0,73	0,95 0,82 0,73	
	30 Pa	Max 0,85 Med 0,59 Min 0,37	0,85 0,59 0,37	0,83 0,61 0,41	0,83 0,61 0,41	0,81 0,66 0,45	0,81 0,66 0,45	0,83 0,70 0,50	0,83 0,70 0,50	0,87 0,79 0,59	0,87 0,79 0,59	0,90 0,78 0,70	0,90 0,78 0,70	
	45 Pa	Max 0,75 Med 0,48 Min 0,25	0,75 0,48 0,25	0,71 0,50 0,28	0,71 0,50 0,28	0,70 0,55 0,33	0,70 0,55 0,33	0,73 0,61 0,42	0,73 0,61 0,42	0,79 0,72 0,52	0,79 0,72 0,52	0,80 0,72 0,64	0,83 0,72 0,64	
	60 Pa	Max 0,61 Med 0,36 Min /	0,61 0,36 /	0,57 0,38 /	0,57 0,38 /	0,58 0,44 0,22	0,58 0,44 0,22	0,62 0,50 0,31	0,62 0,50 0,31	0,69 0,61 0,44	0,69 0,61 0,44	0,73 0,63 0,56	0,73 0,63 0,56	
	75 Pa	Max 0,39 Med 0,19 Min /	0,39 0,19 /	0,38 0,20 /	0,38 0,20 /	0,43 0,31 /	0,43 0,31 /	0,50 0,39 0,22	0,50 0,39 0,22	0,56 0,49 0,36	0,56 0,49 0,36	0,62 0,52 0,46	0,62 0,52 0,46	
	LFS Limite funzionam. superiore Upper working limit	ESP (Pa)	Max 86 Pa	86 Pa	86 Pa	86 Pa	98 Pa	98 Pa	103 Pa	103 Pa	113 Pa	113 Pa	119 Pa	119 Pa
		Qa (x m³/h)	x 0,20	x 0,20	x 0,20	x 0,20	x 0,20	x 0,20	x 0,20	x 0,20	x 0,20	x 0,20	x 0,20	x 0,20
		ESP (Pa)	Med 75 Pa	75 Pa	76 Pa	76 Pa	90 Pa	90 Pa	97 Pa	97 Pa	109 Pa	109 Pa	113 Pa	113 Pa
		Qa (x m³/h)	x 0,19	x 0,19	x 0,19	x 0,19	x 0,19	x 0,19	x 0,19	x 0,19	x 0,20	x 0,20	x 0,19	x 0,19
	ESP (Pa)	Min 56 Pa	56 Pa	57 Pa	57 Pa	68 Pa	68 Pa	80 Pa	80 Pa	99 Pa	99 Pa	111 Pa	111 Pa	
	Qa (x m³/h)	x 0,16	x 0,16	x 0,16	x 0,16	x 0,17	x 0,17	x 0,18	x 0,18	x 0,19	x 0,19	x 0,19	x 0,19	

(9) RIDUZIONE POTENZIALITÀ FRIGORIFERA/TERMICA (in funzione della riduzione portata aria)
COOLING/HEATING CAPACITY REDUCTION (depending on air flow reduction)

Portata aria - Air flow	1,00	0,95	0,90	0,85	0,80	0,75	0,70	0,65	0,60	0,55	0,50	0,45	0,40	0,35	0,30	0,25	0,20	0,15
Potenz. Frigorifera Totale - Total	1,00	0,97	0,95	0,92	0,89	0,87	0,84	0,81	0,77	0,74	0,71	0,67	0,63	0,59	0,55	0,50	0,45	0,39
Cooling capacity Sensibile - Sensible	1,00	0,97	0,93	0,90	0,86	0,83	0,79	0,76	0,72	0,68	0,64	0,60	0,55	0,51	0,46	0,41	0,35	0,29
Potenz. termica - Heating capacity	1,00	0,97	0,94	0,91	0,87	0,84	0,81	0,77	0,74	0,70	0,66	0,62	0,58	0,53	0,49	0,44	0,38	0,32

DN(*) = Diametro nominale, F = Attacchi idraulici batteria gas femmina

Dati tecnici riferiti alle seguenti condizioni: Unità Standard - Pressione atmosferica 1013 mbar - Alimentazione elettrica 230Vac/1Ph/50Hz.
(1) (2) (3) (4) (5) Coefficienti nominali, rif. portata aria nom. (3) @ V max, ESP=0, batteria asciutta. Per le prestazioni (1) (2) alla portata aria di funzionamento riferita a 8+9 o al SW.
(1) Raffreddamento: Temp. aria 27°C db, 19°C wb - Temp. acqua ingresso/uscita 7/12°C - Portata aria nominale (3). Per le portate aria di funzionamento (es. alle diverse Vel. Max/Med/Min) e/o diverse ESP vedi (8) (9); rif. acqua ing. 7°C e portata acqua nominale (4). Raccomandato uso del SW.
(2) Riscaldamento: Temp. aria 20°C - Temp. acqua ingresso/uscita 70/60°C - Portata aria nominale (3). Per le portate aria di funzionamento (es. alle diverse Vel. Max/Med/Min) e/o diverse ESP vedi (8) (9); rif. acqua ing. 70°C e portata acqua nominale (4). Raccomandato uso del SW.
(3) (4) (5) Resa Frigorifera e Termica: Valori calcolati da SW e dati rilevati in camera calorimetrica rif. norme UNI 7940 parte 1-2*, UNI-EN 1397/2001.
(6) (7) Portata aria e Press. statica: Valori nominali rilevati con cassone rif. norme AMCA210-74 fig.12 e condotto a diametro rif. norme CNR-UNI10023.
(8) (9) Livelli sonori: Pressione sonora in campo libero, distanza 2 m. Valori calcolati da potenza sonora rilevata in camera riverberante rif. norme ISO 3741 - ISO 3742.
(10) Dati elettrici: Valori rilevati con Wattmetro Jokogawa WT110 (Valore max. nominale, di tarpo motore = valore di riferimento per progettazione impianto elettrico). Per gli assorbimenti elettrici in funzionamento, classi efficienza energetica, ecc. vedi paragrafo "Tab. Regolamento UE-2016-2281".

DN(*) = Nominal diameter, F = Female gas water coil connections

Technical data refer to the following conditions: Standard unit - Atmospheric pressure 1013 mbar - Power supply 230Vac/1Ph/50Hz.
(1) (2) (3) (4) (5) Nominal technical data, refer to the nominal air flow (3) @ V max, ESP=0, dry coil. For the performances (1) (2) in the operating air flow ref. 8+9 or the SW.
(1) Cooling: Air temp.: 27°C db, 19°C wb - Entering/leaving water temp.: 7/12°C - Nominal air flow (3). For the operating air flows (ex. at the different Speed Max/Med/Min and/or different ESP) see (8) (9); ref. entering water temp., 7°C and nominal water flow (4). Recommended use of the SW.
(2) Heating: Air temp.: 20°C - Entering/leaving water temp.: 70/60°C - Nominal air flow (3). For the operating air flows (ex. at the different Speed Max/Med/Min and/or different ESP) see (8) (9); ref. entering water temp., 70°C and nominal water flow (4). Recommended use of the SW.
(3) (4) (5) Cooling and Heating capacities: Data calculated by SW and measurements made in calorimetric room ref. UNI 7940 part 1-2*, UNI-EN 1397/2001 standards.
(6) (7) Air flow and Static pressure: Nominal data measured with casing ref. AMCA210-74 fig.12 standards and plenum + diaphragm ref. CNR-UNI10023 standards.
(8) (9) Sound Levels: Free field sound pressure, 2 m distance. Data calculated based on sound power measured in reverberation room ref. ISO 3741 - ISO 3742 standards.
(10) Electrical data: Data measured with Wattmeter Jokogawa WT110 (Max value, nominal of motor label = reference value for the electrical system design). For the operating electrical power absorption, energy efficiency class, etc. see paragraph "Tab UE-2016-2281 Regulation".

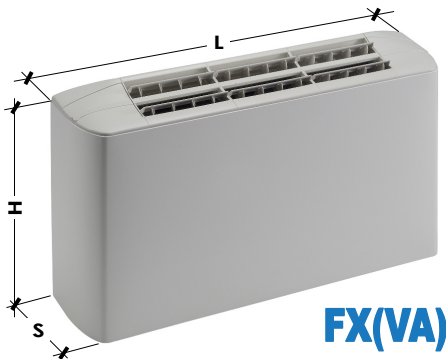

FX(VA)

230Vac AC
TRADITIONAL

3 Velocità Speed



4 Tubi Pipe

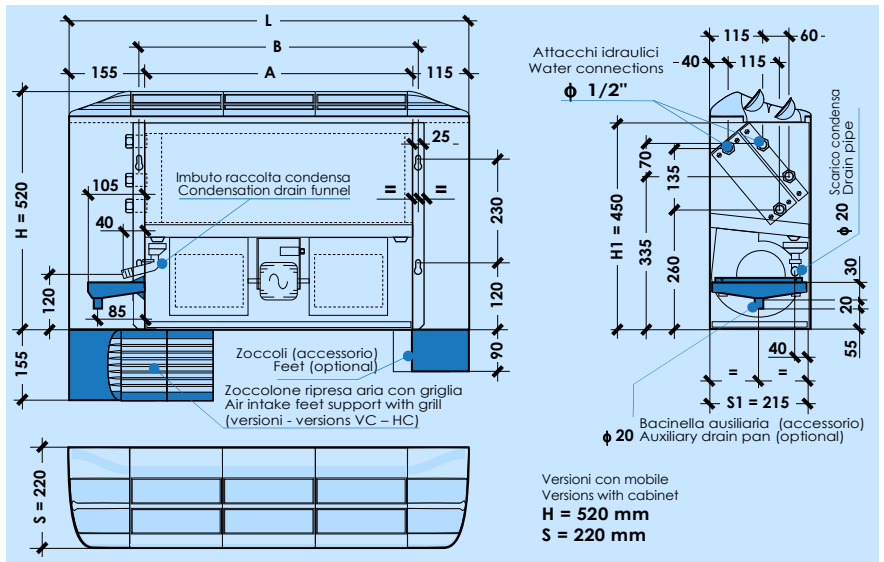

Taglia - Size		FX	131	231	331	431	531	631	731	831	931	1031	1131	1231	
Potenz. Frigorifera	Totale - Total (1) W		1.450	1.940	2.470	2.920	3.650	4.110	5.390	6.230	7.350	8.810	8.840	9.870	
Cooling capacity	Sensibile - Sensible (1) W		1.240	1.570	2.020	2.220	2.780	3.110	4.210	4.640	5.520	6.440	6.940	7.610	
Potenzialità Termica - Heating capacity (2)	W		1.880	1.980	3.180	3.350	4.380	4.550	6.290	6.460	7.990	8.110	10.360	10.480	
Portata aria nominale - Nominal Air flow (3)	m³/h		350	380	480	520	640	680	960	1.000	1.230	1.260	1.670	1.700	
Portata acqua	Raffred. - Cooling l/h		250	334	425	503	628	707	928	1.072	1.265	1.516	1.520	1.698	
	Riscald. - Heating l/h		162	171	274	289	377	392	541	556	688	698	891	901	
Perdite di carico acqua	Raffred. - Cooling kPa		12,3	15,4	17,6	19,5	21,4	22,5	23,4	25,5	27,4	27,9	26,2	28,3	
	Riscald. - Heating kPa		7,3	8,1	11,7	13,0	21,3	23,0	41,1	43,4	37,8	38,9	42,2	43,3	
Livelli sonori - Sound levels (6)	Min-Med-Max dB(A)		24-31-38	25-31-38	30-38-44	31-38-45	26-33-37	27-34-37	34-41-43	35-41-45	39-46-48	40-46-49	42-44-49	42-45-49	
Ref. FAN-DECK			C2, A40,6V, [P2-3-S], [N1-2-4]	C3,15, A40,6V, [P2-3-S], [N1-2-4]	C3,15, A80,6V, [P2-3-S], [N1-2-4]	C5, A80,6V, [P2-3-S], [N1-2-4]	C3,15, A80,6V, [P2-3-S], [N1-2-4]	C5, A80,6V, [P2-3-S], [N1-2-4]	C3,15, A80,6V, [P2-3-S], [N1-2-4]	C3,15, A80,6V, [P2-3-S], [N1-2-4]	C3,15, A80,6V, [P2-3-S], [N1-2-4]	C3,15, A80,6V, [P2-3-S], [N1-2-4]	C3,15, A80,6V, [P2-3-S], [N1-2-4]	C3,15, A80,6V, [P2-3-S], [N1-2-4]	
Motori/Ventilatori - Motors/Fans	No./No.		1/1	1/1	1/1	1/2	1/2	1/2	1/2	1/2	1/2	1/3	1/3	1/3	
Assorb. elettrico nominale (Targa)	MAX(7) W		55W	80W	80W	80W	145W	145W	180W	180W	290W	290W	290W	290W	
Nominal current input (Label)	MAX(7) A		0,25A	0,35A	0,35A	0,35A	0,65A	0,65A	0,80A	0,80A	1,30A	1,30A	1,30A	1,30A	
Alimentazione elettrica - Power supply			230Vac-1Ph-50/60Hz												
Batteria caldo/freddo	Contenuto acqua - Water volume (l)		0,69	0,70	0,99	1,01	1,30	1,31	1,60	1,62	1,91	1,92	2,21	2,23	
Heating/cooling coil	[Ranghij], DN(*) - [Rows], DN(*)		[3R], 1/2" F	[3R], 1/2" F	[3R], 1/2" F	[3R], 1/2" F	[3R], 1/2" F	[3R], 1/2" F	[3R], 1/2" F	[3R], 1/2" F	[3R], 1/2" F	[3R], 1/2" F	[3R], 1/2" F	[3R], 1/2" F	
Batteria caldo	Contenuto acqua - Water volume (l)		0,23	0,33	0,43	0,43	0,54	0,54	0,64	0,64	0,74	0,74	0,74	0,74	
Heating coil	[Ranghij], DN(*) - [Rows], DN(*)		[1R], 1/2" F	[1R], 1/2" F	[1R], 1/2" F	[1R], 1/2" F	[1R], 1/2" F	[1R], 1/2" F	[1R], 1/2" F	[1R], 1/2" F	[1R], 1/2" F	[1R], 1/2" F	[1R], 1/2" F	[1R], 1/2" F	
Scarico condensa - Drain pipe	φ (mm)		20	20	20	20	20	20	20	20	20	20	20	20	
Dimensioni principali	L	mm	670	870	1.070	1.270	1.470	1.670	1.870	2.070	2.270	2.470	2.670	2.870	
	H	mm	470	470	470	470	470	470	470	470	470	470	470	470	
	S	mm	220	220	220	220	220	220	220	220	220	220	220	220	
	A	mm	400	600	800	1.000	1.200	1.400	1.600	1.800	2.000	2.200	2.400	2.600	
	B	mm	425	625	825	1.025	1.225	1.425	1.625	1.825	2.025	2.225	2.425	2.625	
Limite funzionam. inferiore	LFI ESP = 0 Pa	Max	1,00	1,00	1,00	1,00	1,00	1,00	1,00	1,00	1,00	1,00	1,00	1,00	
		Med	0,78	0,78	0,80	0,80	0,87	0,87	0,88	0,88	0,90	0,90	0,90	0,87	
		Min	0,60	0,60	0,62	0,62	0,69	0,70	0,66	0,67	0,69	0,69	0,79	0,79	
(8) RIDUZIONE PORTATA ARIA	Coefficienti che definiscono le curve "Portata Aria / Pressione statica" (alle 3 velocità Max-Med-Min) AIR FLOW REDUCTION	15 Pa	Max	0,92	0,92	0,92	0,92	0,92	0,91	0,92	0,92	0,94	0,94	0,96	0,96
			Med	0,69	0,69	0,71	0,71	0,77	0,77	0,80	0,80	0,85	0,85	0,83	0,83
			Min	0,49	0,49	0,52	0,52	0,57	0,57	0,59	0,59	0,65	0,65	0,75	0,75
		30 Pa	Max	0,84	0,84	0,82	0,82	0,81	0,81	0,84	0,84	0,87	0,87	0,91	0,91
			Med	0,60	0,60	0,62	0,62	0,66	0,67	0,71	0,71	0,79	0,79	0,79	0,79
			Min	0,38	0,37	0,42	0,42	0,46	0,46	0,51	0,52	0,59	0,59	0,71	0,71
		45 Pa	Max	0,73	0,73	0,71	0,71	0,69	0,69	0,73	0,73	0,78	0,78	0,82	0,82
			Med	0,48	0,48	0,51	0,51	0,55	0,55	0,62	0,62	0,72	0,72	0,73	0,73
			Min	0,26	0,26	0,29	0,29	0,34	0,34	0,43	0,43	0,53	0,53	0,65	0,65
		60 Pa	Max	0,57	0,57	0,57	0,57	0,58	0,58	0,62	0,62	0,67	0,67	0,73	0,73
			Med	0,36	0,36	0,38	0,38	0,45	0,45	0,51	0,51	0,61	0,61	0,63	0,63
			Min	/	/	/	/	0,23	0,23	0,32	0,32	0,45	0,45	0,56	0,56
		75 Pa	Max	0,38	0,38	0,38	0,38	0,44	0,44	0,50	0,50	0,56	0,56	0,62	0,62
			Med	0,19	0,19	0,20	0,20	0,32	0,32	0,39	0,39	0,49	0,49	0,52	0,52
			Min	/	/	/	/	/	/	0,22	0,22	0,36	0,36	0,47	0,47
LFS	Limite funzionam. superiore	ESP (Pa)	86 Pa	86 Pa	86 Pa	86 Pa	98 Pa	98 Pa	104 Pa	104 Pa	113 Pa	113 Pa	119 Pa	119 Pa	
		Qa (x m³/h)	x 0,20	x 0,20	x 0,20	x 0,20	x 0,20	x 0,20	x 0,20	x 0,20	x 0,20	x 0,20	x 0,20	x 0,20	
		ESP (Pa)	75 Pa	75 Pa	76 Pa	76 Pa	90 Pa	90 Pa	96 Pa	96 Pa	110 Pa	110 Pa	114 Pa	114 Pa	
		Qa (x m³/h)	x 0,19	x 0,19	x 0,19	x 0,19	x 0,19	x 0,19	x 0,19	x 0,19	x 0,20	x 0,20	x 0,20	x 0,20	
Upper working limit	ESP (Pa)	57 Pa	57 Pa	57 Pa	57 Pa	69 Pa	69 Pa	80 Pa	80 Pa	99 Pa	99 Pa	112 Pa	112 Pa		
	Qa (x m³/h)	x 0,16	x 0,16	x 0,16	x 0,16	x 0,17	x 0,17	x 0,18	x 0,18	x 0,19	x 0,19	x 0,19	x 0,19		

(9) RIDUZIONE POTENZIALITÀ FRIGORIFERA/TERMICA (in funzione della riduzione portata aria)
COOLING/HEATING CAPACITY REDUCTION (depending on air flow reduction)

Portata aria - Air flow	1,00	0,95	0,90	0,85	0,80	0,75	0,70	0,65	0,60	0,55	0,50	0,45	0,40	0,35	0,30	0,25	0,20	0,15
Potenz. Frigorifera Totale - Total	1,00	0,97	0,95	0,92	0,89	0,87	0,84	0,81	0,77	0,74	0,71	0,67	0,63	0,59	0,55	0,50	0,45	0,39
Cooling capacity Sensibile - Sensible	1,00	0,97	0,93	0,90	0,86	0,83	0,79	0,76	0,72	0,68	0,64	0,60	0,55	0,51	0,46	0,41	0,35	0,29
Potenzialità termica - Heating capacity	1,00	0,97	0,94	0,91	0,87	0,84	0,81	0,77	0,74	0,70	0,66	0,62	0,58	0,53	0,49	0,44	0,38	0,32

DN(*) = Diametro nominale, F = Attacchi idraulici batteria Gas femmina
 Dati tecnici riferiti alle seguenti condizioni: Unità Standard - Pressione atmosferica 1013 mbar - Alimentazione elettrica 230Vac/1Ph/50Hz.
 (1) [2] [4] [5]: Dati tecnici nominali, rif. portata aria nom. (3) @ V max, ESP=0, batteria asciutta → Per le prestazioni: (1) [2] alla portata aria di funzionamento riferita a 8H e al SW. (4) Raffreddamento: Temp. aria 27°C db, 19°C wb - Temp. acqua ingresso/uscita 7/12°C - Portata aria nominale (5) Per le portate aria di funzionamento (es. alle diverse Vel. Max/Med/Min e/o diverse ESP) vedi [8] [9]; rif. acqua ing., 7°C e portata acqua nominale (4). Raccomandato uso del SW.
 (2) Riscaldamento: Temp. aria 20°C - Temp. acqua ingresso/uscita 70/60°C - Portata aria nominale (3). Per le portate aria di funzionamento (es. alle diverse Vel. Max/Med/Min e/o diverse ESP) vedi [8] [9]; rif. acqua ing., 70°C e portata acqua nominale (4). Raccomandato uso del SW.
 (3) [2] [9] Rete Frigorifera e Termiche: Valori calcolati da SW e dati rilevati in camera climatizzata rif. norme UNI 7940 parte 1-2*, UNI-EN 1397/2001.
 (4) [2] [9] Portata aria e Press. statica: Valori nominali rilevati con cassone rif. norme AMCA210-74 fig.12 e condotto a diametro rif. norme CNR-UNI10023.
 (5) Livelli sonori: Valori sonori in campo libero, distanza 2 m. Valori calcolati da potenza sonora rilevata in camera riverberante rif. norme ISO 3741 - ISO 3742.
 (7) Dati elettrici: Valori rilevati con Wattmetro Jakogawa WT110 (Valore max. nominale, di tarso motore = valore di riferimento per progettazione impianto elettrico). Per gli assorbimenti elettrici in funzionamento, classi efficienza energetica, ecc. vedi paragrafo "Tab. Regolamento UE-2016-2281".

DN(*) = Nominal diameter, F = Female gas water coil connections
 Technical data refer to the following conditions: Standard unit - Atmospheric pressure 1013 mbar - Power supply 230Vac/1Ph/50Hz.
 (1) [2] [4] [5]: Nominal technical data, refer to the nominal air flow (3) @ V max, ESP=0, dry coil → For the performances: (1) [2] in the operating air flow ref. 8H e the SW. (4) Cooling: Air temp.: 27°C db, 19°C wb - Entering/leaving water temp.: 7/12°C - Nominal air flow (5) For the operating air flows (ex. at the different Speed Max/Med/Min and/or different ESP) see [8] [9]; ref. entering water temp., 7°C and nominal water flow (4). Recommended use of the SW.
 (2) Heating: Air temp.: 20°C - Entering/leaving water temp.: 70/60°C - Nominal air flow (3). For the operating air flows (ex. at the different Speed Max/Med/Min and/or different ESP) see [8] [9]; ref. entering water temp., 70°C and nominal water flow (4). Recommended use of the SW.
 (3) [2] [9] Cooling and Heating capacities: Data calculated by SW and measurements made in climatic room ref. UNI 7940 part 1-2*, UNI-EN 1397/2001 standards.
 (4) [2] [9] Air flow and static pressure: Nominal data measured with casing ref. AMCA210-74 fig.12 standards and plenum + diaphragm ref. CNR-UNI10023 standards.
 (5) Sound Levels: Free field sound pressure, 2 m distance. Data calculated based on sound power measured in reverberation room ref. ISO 3741 - ISO 3742 standards.
 (7) Electrical data: Data measured with Wattmeter Jakogawa WT110 (Max value, nominal of motor label = reference value for the electrical system design). For the operating electrical power absorption, energy efficiency class, etc. see paragraph "Tab UE-2016-2281 Regulation".

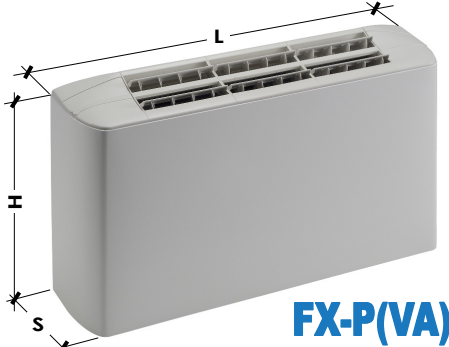

FX-P(VA)

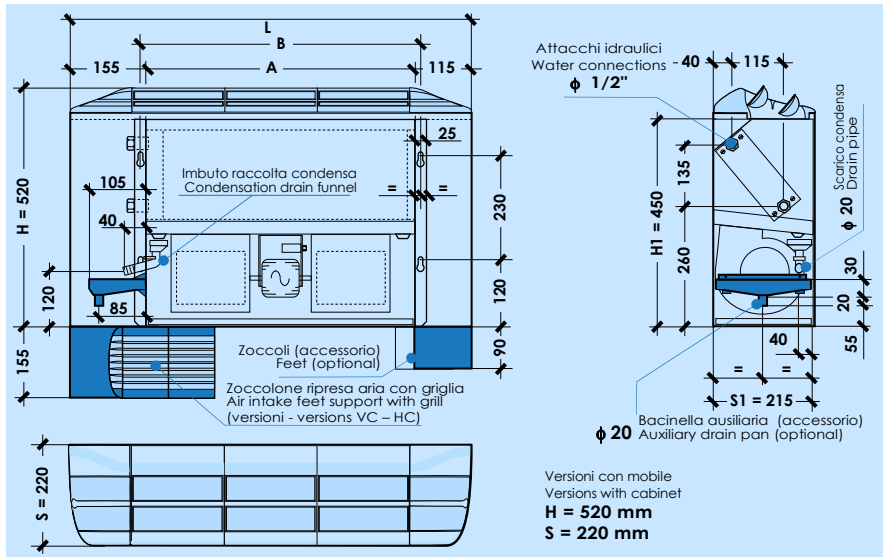

Taglia - Size	FX-P	130P	230P	330P	430P	530P	630P	730P	830P	930P	1030P	1130P	1230P
Potenz. Frigorifera Totale - Total (1) W	1.590	2.180	2.740	3.180	3.950	4.460	5.850	6.790	8.140	9.820	9.600	10.710	
Cooling capacity Sensibile - Sensible (1) W	1.380	1.790	2.270	2.450	3.050	3.420	4.630	5.120	6.200	7.300	7.640	8.360	
Potenzialità Termica - Heating capacity (2) W	4.000	5.380	6.510	7.100	8.630	9.950	12.770	14.120	16.830	19.790	21.100	23.200	
Portata aria nominale - Nominal Air flow (3) m³/h	410	460	570	600	730	780	1.100	1.150	1.450	1.500	1.910	1.940	
Portata acqua Raffred. - Cooling l/h	273	375	471	547	679	767	1.006	1.168	1.400	1.689	1.651	1.842	
Water flow (4) Riscald. - Heating l/h	344	463	560	611	742	856	1.098	1.214	1.447	1.702	1.815	1.995	
Perdite di carico acqua Raffred. - Cooling kPa	14,7	19,4	21,6	23,0	25,1	26,5	27,5	30,3	33,7	34,6	31,0	33,4	
Water pressure drops (5) Riscald. - Heating kPa	18,1	23,0	23,8	22,3	23,4	25,8	25,6	25,6	28,0	27,4	29,2	30,6	
Livelli sonori - Sound levels (6) Min-Med-Max dB(A)	29-36-39	30-38-42	41-44-45	42-45-47	25-32-37	27-34-39	37-43-47	38-44-48	43-48-51	44-49-52	45-48-51	46-48-51	
Ref. FAN-DECK	C3.15, A40.6V, [P2-3-5], [N1-2-4]	C3.15, A80.6V, [P2-3-5], [N1-2-4]	C2, A80.6V, [P2-3-5], [N1-2-4]	C4, A80.6V, [P2-3-5], [N1-2-4]	C4, 6V, [P2-3-4], [N1-3-5]	C4, 5V, [P2-3-4], [N1-3-4]							
Motori/Ventilatori - Motors/Fans No./No.	1/1	1/1	1/2	1/2	1/2	1/2	1/2	1/2	1/2	1/2	1/3	1/3	
Assorb. elettrico nominale (Targa) MAX(7) W	55W	125W	115W	195W	230W	290W							
Nominal current input (Label) MAX(7) A	0,25A	0,55A	0,50A	0,85A	1,00A	1,30A							
Alimentazione elettrica - Power supply													
Batteria caldo/freddo Contenuto acqua - Water volume (l)	0,69	0,70	0,99	1,01	1,30	1,31	1,60	1,62	1,91	1,92	2,21	2,23	
Heating/cooling coil [Ranghi], DN(*) - [Rows], DN(*)	[3R], 1/2" F	[3R], 1/2" F	[3R], 1/2" F	[3R], 1/2" F	[3R], 1/2" F	[3R], 1/2" F	[3R], 1/2" F	[3R], 1/2" F	[3R], 1/2" F	[3R], 1/2" F	[3R], 1/2" F	[3R], 1/2" F	
Scarico condensa - Drain pipe φ (mm)	20	20	20	20	20	20	20	20	20	20	20	20	
Dimensioni principali Main dimensions	L mm	670	870	1.070	1.270	1.470	1.670	1.870	2.070	2.270	2.470	2.670	
	H mm	470	470	470	470	470	470	470	470	470	470	470	
	S mm	220	220	220	220	220	220	220	220	220	220	220	
	A mm	400	600	800	1.000	1.200	1.400	1.600	1.800	2.000	2.200	2.400	
B mm	425	625	825	1.025	1.225	1.425	1.625	1.825	2.025	2.225	2.425		
Limite funzionam. inferiore Lower working limit	LFI ESP = 0 Pa	Max 1,00	1,00	1,00	1,00	1,00	1,00	1,00	1,00	1,00	1,00	1,00	
	Med 0,88	0,87	0,95	0,93	0,86	0,86	0,90	0,90	0,89	0,89	0,86	0,86	
(8) RIDUZIONE PORTATA ARIA Coefficients che definiscono le curve "Portata Aria / Pressione statica" (alle 3 velocità Max-Med-Min) AIR FLOW REDUCTION Coefficients defining the "Air flow / Static pressure" diagrams (at 3 speed Max-Med-Min)	15 Pa	Max 0,94	0,94	0,98	0,96	0,93	0,93	0,95	0,95	0,96	0,96	0,95	
		Med 0,78	0,78	0,93	0,92	0,77	0,78	0,86	0,86	0,83	0,83	0,82	
		Min 0,55	0,54	0,82	0,82	0,54	0,55	0,65	0,66	0,65	0,65	0,73	
	30 Pa	Max 0,86	0,86	0,94	0,92	0,85	0,85	0,89	0,89	0,90	0,90	0,90	
		Med 0,68	0,67	0,89	0,88	0,69	0,69	0,80	0,81	0,76	0,76	0,78	
		Min 0,43	0,42	0,77	0,76	0,44	0,45	0,61	0,62	0,60	0,60	0,70	
	45 Pa	Max 0,76	0,76	0,87	0,86	0,74	0,74	0,82	0,82	0,83	0,83	0,83	
		Med 0,56	0,55	0,79	0,78	0,59	0,59	0,73	0,74	0,69	0,69	0,72	
		Min 0,30	0,30	0,66	0,66	0,36	0,36	0,54	0,55	0,55	0,55	0,64	
	60 Pa	Max 0,61	0,61	0,74	0,74	0,61	0,61	0,71	0,71	0,73	0,73	0,73	
		Med 0,42	0,41	0,68	0,67	0,47	0,47	0,63	0,64	0,60	0,60	0,63	
		Min 0,17	0,17	0,55	0,54	0,27	0,28	0,44	0,44	0,48	0,48	0,56	
75 Pa	Max 0,41	0,41	0,59	0,59	0,45	0,45	0,57	0,57	0,61	0,61	0,62		
	Med 0,23	0,23	0,54	0,53	0,34	0,34	0,49	0,49	0,50	0,50	0,52		
	Min /	/	0,41	0,41	0,17	0,17	0,32	0,32	0,37	0,37	0,46		
90 Pa	Max /	/	0,39	0,39	0,31	0,31	0,38	0,38	0,47	0,47	0,47		
	Med /	/	0,37	0,36	/	/	0,31	0,31	0,38	0,38	0,37		
	Min /	/	0,23	0,23	/	/	0,20	0,20	0,24	0,24	0,35		
LFS Limite funzionam. superiore Upper working limit	ESP (Pa)	87 Pa	87 Pa	105 Pa	105 Pa	100 Pa	100 Pa	103 Pa	103 Pa	115 Pa	115 Pa	119 Pa	
	Qa (x m³/h)	x 0,20	x 0,20	x 0,20	x 0,20	x 0,20	x 0,20	x 0,20	x 0,20	x 0,20	x 0,20	x 0,20	
	ESP (Pa)	78 Pa	78 Pa	102 Pa	102 Pa	89 Pa	89 Pa	99 Pa	99 Pa	108 Pa	108 Pa	113 Pa	
	Qa (x m³/h)	x 0,19	x 0,19	x 0,20	x 0,20	x 0,19	x 0,19	x 0,20	x 0,20	x 0,19	x 0,19	x 0,19	
	ESP (Pa)	60 Pa	60 Pa	93 Pa	93 Pa	75 Pa	75 Pa	91 Pa	91 Pa	98 Pa	98 Pa	111 Pa	
	Qa (x m³/h)	x 0,17	x 0,17	x 0,19	x 0,19	x 0,17	x 0,17	x 0,19	x 0,19	x 0,18	x 0,18	x 0,19	

(9) RIDUZIONE POTENZIALITÀ FRIGORIFERA/TERMICA (in funzione della riduzione portata aria)
COOLING/HEATING CAPACITY REDUCTION (depending on air flow reduction)

Portata aria - Air flow	1,00	0,95	0,90	0,85	0,80	0,75	0,70	0,65	0,60	0,55	0,50	0,45	0,40	0,35	0,30	0,25	0,20	0,15
Potenz. Frigorifera Totale - Total	1,00	0,97	0,95	0,92	0,89	0,87	0,84	0,81	0,77	0,74	0,71	0,67	0,63	0,59	0,55	0,50	0,45	0,39
Cooling capacity Sensibile - Sensible	1,00	0,97	0,93	0,90	0,86	0,83	0,79	0,76	0,72	0,68	0,64	0,60	0,55	0,51	0,46	0,41	0,35	0,29
Potenz. termica - Heating capacity	1,00	0,97	0,94	0,91	0,87	0,84	0,81	0,77	0,74	0,70	0,66	0,62	0,58	0,53	0,49	0,44	0,38	0,32

DN(*) = Diametro nominale, F = Attacchi idraulici batteria Gas femmina

DN(*) = Nominal diameter, F = Female gas water coil connections

Dati tecnici riferiti alle seguenti condizioni: Unità Standard - Pressione atmosferica 1013 mbar - Alimentazione elettrica 230Vac/1Ph/50Hz.
(1) (2) (3) (4) (5) (6) (7) (8) (9) (10) (11) (12) (13) (14) (15) (16) (17) (18) (19) (20) (21) (22) (23) (24) (25) (26) (27) (28) (29) (30) (31) (32) (33) (34) (35) (36) (37) (38) (39) (40) (41) (42) (43) (44) (45) (46) (47) (48) (49) (50) (51) (52) (53) (54) (55) (56) (57) (58) (59) (60) (61) (62) (63) (64) (65) (66) (67) (68) (69) (70) (71) (72) (73) (74) (75) (76) (77) (78) (79) (80) (81) (82) (83) (84) (85) (86) (87) (88) (89) (90) (91) (92) (93) (94) (95) (96) (97) (98) (99) (100) (101) (102) (103) (104) (105) (106) (107) (108) (109) (110) (111) (112) (113) (114) (115) (116) (117) (118) (119) (120) (121) (122) (123) (124) (125) (126) (127) (128) (129) (130) (131) (132) (133) (134) (135) (136) (137) (138) (139) (140) (141) (142) (143) (144) (145) (146) (147) (148) (149) (150) (151) (152) (153) (154) (155) (156) (157) (158) (159) (160) (161) (162) (163) (164) (165) (166) (167) (168) (169) (170) (171) (172) (173) (174) (175) (176) (177) (178) (179) (180) (181) (182) (183) (184) (185) (186) (187) (188) (189) (190) (191) (192) (193) (194) (195) (196) (197) (198) (199) (200) (201) (202) (203) (204) (205) (206) (207) (208) (209) (210) (211) (212) (213) (214) (215) (216) (217) (218) (219) (220) (221) (222) (223) (224) (225) (226) (227) (228) (229) (230) (231) (232) (233) (234) (235) (236) (237) (238) (239) (240) (241) (242) (243) (244) (245) (246) (247) (248) (249) (250) (251) (252) (253) (254) (255) (256) (257) (258) (259) (260) (261) (262) (263) (264) (265) (266) (267) (268) (269) (270) (271) (272) (273) (274) (275) (276) (277) (278) (279) (280) (281) (282) (283) (284) (285) (286) (287) (288) (289) (290) (291) (292) (293) (294) (295) (296) (297) (298) (299) (300) (301) (302) (303) (304) (305) (306) (307) (308) (309) (310) (311) (312) (313) (314) (315) (316) (317) (318) (319) (320) (321) (322) (323) (324) (325) (326) (327) (328) (329) (330) (331) (332) (333) (334) (335) (336) (337) (338) (339) (340) (341) (342) (343) (344) (345) (346) (347) (348) (349) (350) (351) (352) (353) (354) (355) (356) (357) (358) (359) (360) (361) (362) (363) (364) (365) (366) (367) (368) (369) (370) (371) (372) (373) (374) (375) (376) (377) (378) (379) (380) (381) (382) (383) (384) (385) (386) (387) (388) (389) (390) (391) (392) (393) (394) (395) (396) (397) (398) (399) (400) (401) (402) (403) (404) (405) (406) (407) (408) (409) (410) (411) (412) (413) (414) (415) (416) (417) (418) (419) (420) (421) (422) (423) (424) (425) (426) (427) (428) (429) (430) (431) (432) (433) (434) (435) (436) (437) (438) (439) (440) (441) (442) (443) (444) (445) (446) (447) (448) (449) (450) (451) (452) (453) (454) (455) (456) (457) (458) (459) (460) (461) (462) (463) (464) (465) (466) (467) (468) (469) (470) (471) (472) (473) (474) (475) (476) (477) (478) (479) (480) (481) (482) (483) (484) (485) (486) (487) (488) (489) (490) (491) (492) (493) (494) (495) (496) (497) (498) (499) (500) (501) (502) (503) (504) (505) (506) (507) (508) (509) (510) (511) (512) (513) (514) (515) (516) (517) (518) (519) (520) (521) (522) (523) (524) (525) (526) (527) (528) (529) (530) (531) (532) (533) (534) (535) (536) (537) (538) (539) (540) (541) (542) (543) (544) (545) (546) (547) (548) (549) (550) (551) (552) (553) (554) (555) (556) (557) (558) (559) (560) (561) (562) (563) (564) (565) (566) (567) (568) (569) (570) (571) (572) (573) (574) (575) (576) (577) (578) (579) (580) (581) (582) (583) (584) (585) (586) (587) (588) (589) (590) (591) (592) (593) (594) (595) (596) (597) (598) (599) (600) (601) (602) (603) (604) (605) (606) (607) (608) (609) (610) (611) (612) (613) (614) (615) (616) (617) (618) (619) (620) (621) (622) (623) (624) (625) (626) (627) (628) (629) (630) (631) (632) (633) (634) (635) (636) (637) (638) (639) (640) (641) (642) (643) (644) (645) (646) (647) (648) (649) (650) (651) (652) (653) (654) (655) (656) (657) (658) (659) (660) (661) (662) (663) (664) (665) (666) (667) (668) (669) (670) (671) (672) (673) (674) (675) (676) (677) (678) (679) (680) (681) (682) (683) (684) (685) (686) (687) (688) (689) (690) (691) (692) (693) (694) (695) (696) (697) (698) (699) (700) (701) (702) (703) (704) (705) (706) (707) (708) (709) (710) (711) (712) (713) (714) (715) (716) (717) (718) (719) (720) (721) (722) (723) (724) (725) (726) (727) (728) (729) (730) (731) (732) (733) (734) (735) (736) (737) (738) (739) (740) (741) (742) (743) (744) (745) (746) (747) (748) (749) (750) (751) (752) (753) (754) (755) (756) (757) (758) (759) (760) (761) (762) (763) (764) (765) (766) (767) (768) (769) (770) (771) (772) (773) (774) (775) (776) (777) (778) (779) (780) (781) (782) (783) (784) (785) (786) (787) (788) (789) (790) (791) (792) (793) (794) (795) (796) (797) (798) (799) (800) (801) (802) (803) (804) (805) (806) (807) (808) (809) (810) (811) (812) (813) (814) (815) (816) (817) (818) (819) (820) (821) (822) (823) (824) (825) (826) (827) (8

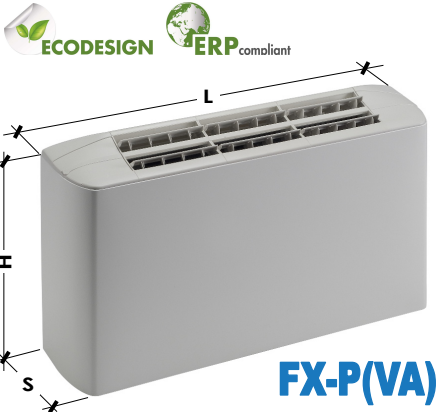

FX-P(VA)

230Vac **AC** POTENZIATO | 3 **Velocità** Speed | 4 **Tubi** Pipe

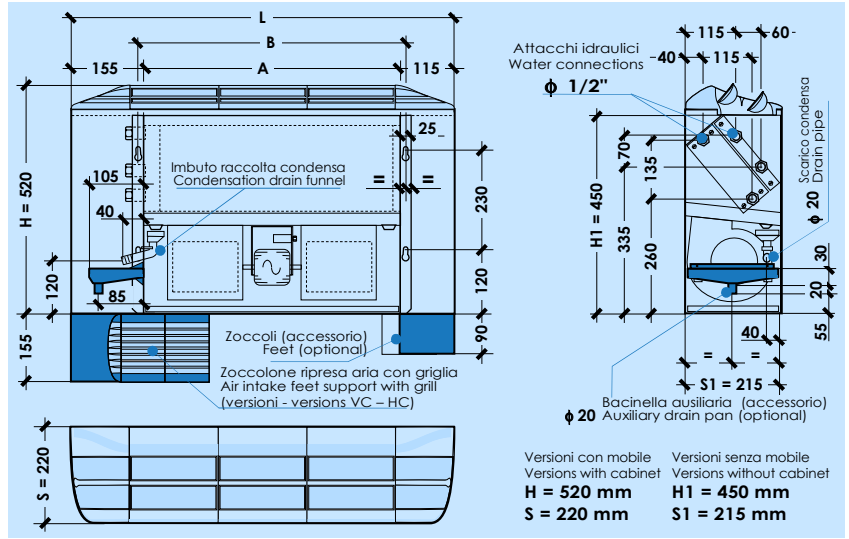

Versioni con mobile Versions with cabinet **H = 520 mm**
 Versioni senza mobile Versions without cabinet **H1 = 450 mm**
S = 220 mm **S1 = 215 mm**

Taglia - Size	FX-P	131P	231P	331P	431P	531P	631P	731P	831P	931P	1031P	1131P	1231P
Potenz. Frigorifera Totale - Total (1) W	1.550	2.120	2.680	3.150	3.890	4.330	5.710	6.640	7.970	9.620	9.420	10.510	
Cooling capacity Sensibile - Sensible (1) W	1.330	1.740	2.220	2.430	2.990	3.300	4.500	4.990	6.050	7.130	7.470	8.180	
Potenzialità Termica - Heating capacity (2) W	2.010	2.180	3.470	3.640	4.690	4.810	6.690	6.910	8.700	8.900	11.090	11.200	
Portata aria nominale - Nominal Air flow (3) m³/h	390	440	550	590	710	740	1.055	1.110	1.400	1.450	1.850	1.880	
Portata acqua Raffred. - Cooling l/h	267	365	461	542	669	745	982	1.142	1.371	1.655	1.620	1.808	
Water flow (4) Riscald. - Heating l/h	173	187	298	313	403	414	575	594	748	765	954	963	
Perdite di carico acqua Raffred. - Cooling kPa	14,0	18,4	20,7	22,6	24,3	25,0	26,2	28,9	32,2	33,2	29,8	32,1	
Water pressure drops (5) Riscald. - Heating kPa	8,3	9,7	13,9	15,3	24,4	25,6	46,5	49,6	44,7	46,8	48,4	49,4	
Livelli sonori - Sound levels (6) Min-Med-Max dB(A)	29-36-39	30-38-42	41-44-45	42-45-47	25-32-37	27-34-39	37-43-47	38-44-48	43-48-51	44-49-52	45-48-51	46-48-51	
Ref. FAN-DECK	C3.15. A40.6V. [P2-3-5]. [N1-2-4]	C3.15. A80.6V. [P2-3-5]. [N1-2-4]	C2. A80.6V. [P2-3-5]. [N1-2-4]	C2. A80.6V. [P2-3-5]. [N1-2-4]	C4. A80.6V. [P2-3-5]. [N1-2-4]	C4. A80.6V. [P2-3-5]. [N1-2-4]	C4. 6V. [P2-3-4]. [N1-3-5]	C4. 5V. [P2-3-4]. [N1-3-4]					
Motori/Ventilatori - Motors/Fans No./No.		1/1		1/1		1/2		1/2		1/2		1/3	
Absorb. elettrico nominale (Targa) MAX(7) W		55W		125W		115W		195W		230W		290W	
Nominal current input (Label) MAX(7) A		0,25A		0,55A		0,50A		0,85A		1,00A		1,30A	
Alimentazione elettrica - Power supply 230Vac-1Ph-50/60Hz													
Batteria caldo/freddo Contenuto acqua - Water volume (l)	0,69	0,70	0,99	1,01	1,30	1,31	1,60	1,62	1,91	1,92	2,21	2,23	
Heating/cooling coil [Rangh]i, DN(*) - [Rov]s, DN(*)	[3R], 1/2" F	[3R], 1/2" F	[3R], 1/2" F	[3R], 1/2" F	[3R], 1/2" F	[3R], 1/2" F	[3R], 1/2" F	[3R], 1/2" F	[3R], 1/2" F	[3R], 1/2" F	[3R], 1/2" F	[3R], 1/2" F	
Batteria caldo Contenuto acqua - Water volume (l)	0,23		0,33		0,43		0,54		0,64		0,74		
Heating coil [Rangh]i, DN(*) - [Rov]s, DN(*)	[1R], 1/2" F		[1R], 1/2" F		[1R], 1/2" F		[1R], 1/2" F		[1R], 1/2" F		[1R], 1/2" F		
Scarico condensa - Drain pipe φ (mm)	20		20		20		20		20		20		
L mm	670		870		1.070		1.270		1.470		1.670		
H mm	470		470		470		470		470		470		
S mm	220		220		220		220		220		220		
A mm	400		600		800		1.000		1.200		1.400		
B mm	425		625		825		1.025		1.225		1.425		
Limite funzionam. inferiore Lower working limit	LFI ESP = 0 Pa	Max 1,00	1,00	1,00	1,00	1,00	1,00	1,00	1,00	1,00	1,00	1,00	1,00
		Med 0,87	0,86	0,95	0,94	0,86	0,86	0,91	0,91	0,88	0,88	0,87	0,87
		Min 0,68	0,67	0,83	0,84	0,66	0,66	0,70	0,70	0,70	0,70	0,79	0,79
	15 Pa	Max 0,94	0,94	0,97	0,97	0,93	0,93	0,95	0,95	0,95	0,95	0,96	0,96
		Med 0,78	0,77	0,92	0,91	0,78	0,78	0,86	0,87	0,82	0,82	0,83	0,83
		Min 0,55	0,54	0,80	0,81	0,55	0,55	0,67	0,67	0,65	0,65	0,75	0,75
	30 Pa	Max 0,86	0,86	0,92	0,91	0,84	0,83	0,88	0,89	0,88	0,88	0,91	0,91
		Med 0,67	0,67	0,86	0,84	0,69	0,69	0,81	0,81	0,75	0,75	0,79	0,79
		Min 0,42	0,42	0,73	0,73	0,46	0,46	0,62	0,63	0,61	0,61	0,71	0,71
	45 Pa	Max 0,76	0,76	0,82	0,81	0,73	0,73	0,80	0,80	0,80	0,81	0,82	0,82
		Med 0,55	0,55	0,76	0,75	0,59	0,59	0,73	0,73	0,68	0,68	0,73	0,73
		Min 0,30	0,30	0,63	0,63	0,37	0,37	0,55	0,55	0,55	0,55	0,65	0,65
	60 Pa	Max 0,61	0,61	0,70	0,69	0,60	0,60	0,69	0,69	0,70	0,70	0,73	0,73
		Med 0,42	0,41	0,65	0,64	0,47	0,47	0,62	0,62	0,59	0,59	0,63	0,63
		Min 0,17	0,16	0,52	0,52	0,28	0,28	0,44	0,44	0,48	0,48	0,56	0,56
	75 Pa	Max 0,41	0,41	0,55	0,55	0,45	0,45	0,55	0,55	0,59	0,59	0,62	0,62
		Med 0,23	0,23	0,51	0,51	0,34	0,34	0,48	0,48	0,49	0,49	0,52	0,52
		Min \	\	0,39	0,39	0,18	0,18	0,32	0,32	0,37	0,37	0,47	0,47
	90 Pa	Max \	\	0,38	0,38	0,31	0,31	0,37	0,37	0,45	0,45	0,47	0,47
		Med \	\	0,35	0,35	0,19	0,19	0,31	0,31	0,37	0,37	0,37	0,37
		Min \	\	0,22	0,22	\	\	0,20	0,20	0,24	0,24	0,35	0,35
	LFS	Max	87 Pa	87 Pa	105 Pa	105 Pa	101 Pa	101 Pa	102 Pa	102 Pa	115 Pa	115 Pa	119 Pa
			x 0,20	x 0,20	x 0,20	x 0,20	x 0,20	x 0,20	x 0,20	x 0,20	x 0,20	x 0,20	x 0,20
	Med	78 Pa	78 Pa	102 Pa	102 Pa	90 Pa	90 Pa	99 Pa	99 Pa	108 Pa	108 Pa	114 Pa	114 Pa
			x 0,19	x 0,19	x 0,20	x 0,20	x 0,19	x 0,19	x 0,20	x 0,20	x 0,19	x 0,19	x 0,20
	Min	60 Pa	60 Pa	93 Pa	93 Pa	76 Pa	76 Pa	92 Pa	92 Pa	98 Pa	98 Pa	112 Pa	112 Pa
			x 0,17	x 0,17	x 0,19	x 0,19	x 0,17	x 0,17	x 0,19	x 0,19	x 0,18	x 0,18	x 0,19

(9) RIDUZIONE POTENZIALITÀ FRIGORIFERA/TERMICA (in funzione della riduzione portata aria)
COOLING/HEATING CAPACITY REDUCTION (depending on air flow reduction)

Portata aria - Air flow	1,00	0,95	0,90	0,85	0,80	0,75	0,70	0,65	0,60	0,55	0,50	0,45	0,40	0,35	0,30	0,25	0,20	0,15
Potenz. Frigorifera Totale - Total	1,00	0,97	0,95	0,92	0,89	0,87	0,84	0,81	0,77	0,74	0,71	0,67	0,63	0,59	0,55	0,50	0,45	0,39
Cooling capacity Sensibile - Sensible	1,00	0,97	0,93	0,90	0,86	0,83	0,79	0,76	0,72	0,68	0,64	0,60	0,55	0,51	0,46	0,41	0,35	0,29
Potenzialità termica - Heating capacity	1,00	0,97	0,94	0,91	0,87	0,84	0,81	0,77	0,74	0,70	0,66	0,62	0,58	0,53	0,49	0,44	0,38	0,32

DN(*) = Diametro nominale, F = Attacchi idraulici batteria Gas femmina

Technical data refer to the following conditions: Standard unit - Atmospheric pressure 1013 mbar - Power supply 230Vac/1Ph/50Hz.

(1) (2) (4) (5) Dati tecnici nominali, rif. portata aria nom. (3) Φ max, ESP=0, batteria asciutta → Per le prestaz. (1) (2) alla portata aria di funzionamento riferita a 8+9 o al SW. (1) Raffreddamento: Temp. aria 27°C d.a., 19°C f.a. - Temp. acqua ingresso/uscita 7/12°C - Portata aria nominale (3). Per le portate aria di funzionamento (es. alle diverse Vel. Max/Med/Min e/o diverse ESP) vedi (8)-(9)-(10); rif. acqua ing. 7°C e portata acqua nominale (4). Raccomandato uso del SW.

(2) Riscaldamento: Temp. aria 20°C - Temp. acqua ingresso/uscita 70/60°C - Portata aria nominale (3). Per le portate aria di funzionamento (es. alle diverse Vel. Max/Med/Min e/o diverse ESP) vedi (8)-(9)-(10); rif. acqua ing. 70°C e portata acqua nominale (4). Raccomandato uso del SW.

(1) (2) (4) (5) **Resa Frigorifera e Termica:** Valori calcolati da SW e dati rilevati in camera climatizzata rif. norme UNI 7940 parte 1*2*, UNI-EN 1397/2001.

(3) (8) **Portata aria e Pres. statica:** Valori nominali rilevati con cassone rif. norme AMCA210-74 fig.12 e condotto + diaframma rif. norme CNR-UNI10023.

(4) **Livelli sonori:** Pressione sonora in campo libero, distanza 2 m. Valori calcolati da potenza sonora rilevata in camera riverberante rif. norme ISO 3741 - ISO 3742.

(7) **Dati elettrici:** Valori rilevati con Wattmetro Jokogawa WT110 (Valore max. nominale, di targa motore = valore di riferimento per progettazione impianto elettrico). Per gli assorbimenti elettrici in funzionamento, classi efficienza energetica, ecc. vedi paragrafo "Tab Regolamento UE-2016-2281".

DN(*) = Nominal diameter, F = Female gas water coil connections

Technical data refer to the following conditions: Standard unit - Atmospheric pressure 1013 mbar - Power supply 230Vac/1Ph/50Hz.

(1) (2) (4) (5) Nominal technical data, refer to the nominal air flow (3) Φ max, ESP=0, dry coil → For the performances (1) (2) in the operating air flow ref. 8+9 or the SW. (1) Cooling: Air temp.: 27°C d.b., 19°C w.b. - Entering/leaving water temp.: 7/12°C - Nominal air flow (3). For the operating air flows (ex. at the different Speed Max/Med/Min and/or different ESP) see (8)-(9)-(10); ref. entering water temp. 7°C and nominal water flow (4). Recommended use of the SW.

(2) Heating: Air temp.: 20°C - Entering/leaving water temp.: 70/60°C - Nominal air flow (3). For the operating air flows (ex. at the different Speed Max/Med/Min and/or different ESP) see (8)-(9)-(10); ref. entering water temp. 70°C and nominal water flow (4). Recommended use of the SW.

(1) (2) (4) (5) **Cooling and Heating capacity:** Data calculated by SW and measurements made in climatic chamber ref. UNI 7940 part 1*2*, UNI-EN 1397/2001 standards.

(3) (8) **Air flow and Static pressure:** Nominal data measured with casing ref. AMCA210-74 fig.12 standards and plenum + diaphragm ref. CNR-UNI10023 standards.

(4) **Sound levels:** Free field sound pressure, 2 m distance. Data calculated based on sound power measured in reverberation room ref. ISO 3741 - ISO 3742 standards.

(7) **Electrical data:** Data measured with Wattmeter Jokogawa WT110 (Max value, nominal of motor label = reference value for the electrical system design). For the operating electrical power absorption, energy efficiency class, etc. see paragraph "Tab UE-2016-2281 Regulation".

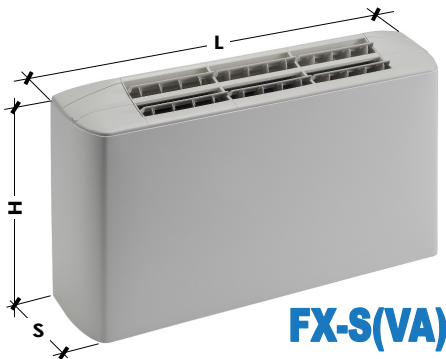

FX-S(VA)

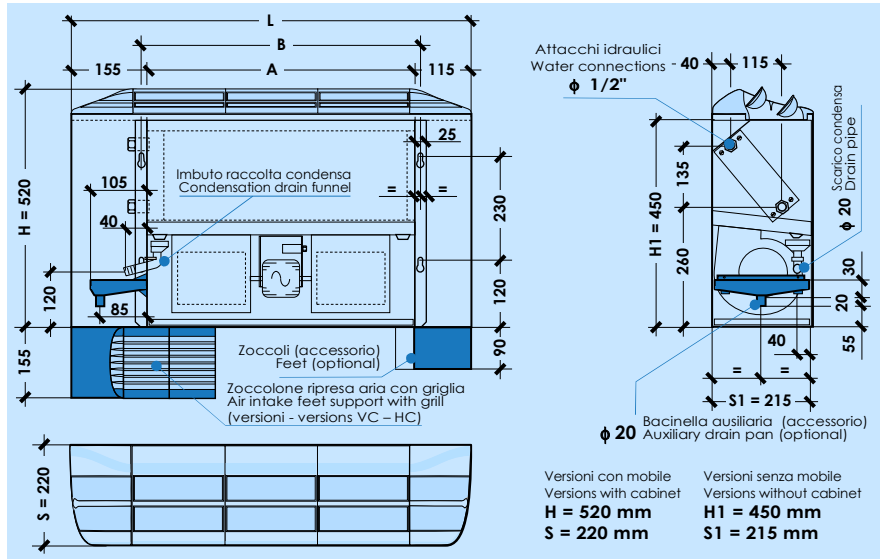

Taglia - Size		FX-S	130S	230S	330S	430S	530S	630S	730S	830S	930S	1030S	1130S	1230S
Potenz. Frigorifera Totale - Total (1) W		1.030	1.390	1.810	2.160	2.690	3.050	3.900	4.590	4.860	5.960	6.020	6.790	
Cooling capacity Sensibile - Sensible (1) W		840	1.060	1.410	1.570	1.950	2.200	2.900	3.260	3.420	4.100	4.460	4.940	
Potenzialità Termica - Heating capacity (2) W		2.500	3.320	4.180	4.700	5.720	6.620	8.290	9.300	9.720	11.640	12.850	14.290	
Portata aria nominale - Nominal Air flow (3) m³/h		200	220	290	320	390	420	570	610	630	670	900	930	
Portata acqua Raffred. - Cooling l/h		177	239	311	372	463	525	671	789	836	1.025	1.035	1.168	
Water flow (4) Riscald. - Heating l/h		215	286	359	404	492	569	713	800	836	1.001	1.105	1.229	
Perdite di carico acqua Raffred. - Cooling kPa		6,2	7,9	9,4	10,6	11,6	12,4	12,2	13,8	12,0	12,7	12,2	13,4	
Water pressure drops (5) Riscald. - Heating kPa		7,1	8,7	9,8	9,8	10,3	11,4	10,8	11,1	9,4	9,5	10,8	11,6	
Livelli sonori - Sound levels (6) Min-Med-Max dB(A)		<10-11-16	<10-11-16	14-16-22	14-16-22	12-13-18	12-13-18	17-19-25	17-19-25	15-18-24	15-18-24	16-21-26	16-21-26	
Ref. FAN-DECK		C1.5, A40.6V, [P4-5-6], [N4-5-6]	C2.5, A40.6V, [P4-5-6], [N4-5-6]	C2.5, A40.6V, [P4-5-6], [N4-5-6]	C2.5, A40.6V, [P4-5-6], [N4-5-6]	C2.5, A40.6V, [P4-5-6], [N4-5-6]	C2.5, A40.6V, [P4-5-6], [N4-5-6]	C4, A80.6V, [P4-5-6], [N4-5-6]	C4, A80.6V, [P4-5-6], [N4-5-6]	C2.5, A80.6V, [P4-5-6], [N4-5-6]	C2.5, A80.6V, [P4-5-6], [N4-5-6]	C4, V3-A240, [P4-5-6], [N4-5-6]	C4, V3-A240, [P4-5-6], [N4-5-6]	
Motori/Ventilatori - Motors/Fans No./No.		1/1	1/1	1/1	1/1	1/2	1/2	1/2	1/2	1/2	1/3	1/3	1/3	
Assorb. elettrico nominale (Targa) MAX(7) W		55W	80W	80W	80W	145W	145W	180W	180W	290W	290W	290W	290W	
Nominal current input (Label) MAX(7) A		0,25A	0,35A	0,35A	0,35A	0,65A	0,65A	0,80A	0,80A	1,30	1,30	1,30	1,30	
Alimentazione elettrica - Power supply		230Vac-1Ph-50/60Hz												
Batteria caldo/freddo Contenuto acqua - Water volume (l)		0,69	0,70	0,99	1,01	1,30	1,31	1,60	1,62	1,91	1,92	2,21	2,23	
Heating/cooling coil [Ranghij], DN(*) - [Rows], DN(*)		[3R], 1/2" F	[3R], 1/2" F	[3R], 1/2" F	[3R], 1/2" F	[3R], 1/2" F	[3R], 1/2" F	[3R], 1/2" F	[3R], 1/2" F	[3R], 1/2" F	[3R], 1/2" F	[3R], 1/2" F	[3R], 1/2" F	
Scarico condensa - Drain pipe φ (mm)		20	20	20	20	20	20	20	20	20	20	20	20	
Dimensioni principali Main dimensions	L mm	670	870	1.070	1.270	1.470	1.670	1.870	2.070	2.270	2.470	2.670	2.870	
	H mm	470	470	470	470	470	470	470	470	470	470	470	470	
	S mm	220	220	220	220	220	220	220	220	220	220	220	220	
	A mm	400	600	800	1.000	1.200	1.400	1.600	1.800	2.000	2.200	2.400	2.600	
B mm	425	625	825	1.025	1.225	1.425	1.625	1.825	2.025	2.225	2.425	2.625		
Limite funzionam. inferiore Lower working limit	LFI	Max	1,00	1,00	1,00	1,00	1,00	1,00	1,00	1,00	1,00	1,00	1,00	
	ESP = 0 Pa	Med	0,75	0,77	0,76	0,75	0,79	0,81	0,79	0,79	0,76	0,76	0,82	
	Min	0,60	0,64	0,66	0,66	0,72	0,74	0,70	0,70	0,67	0,67	0,68	0,68	
(8) RIDUZIONE PORTATA ARIA Coeff. che definiscono le curve "Portata Aria / Pressione statica" (alle 3 velocità Max-Med-Min) AIR FLOW REDUCTION Coefficients defining the "Air flow / Static pressure" (Diagr. at 3 speed Max-Med-Min)	15 Pa	Max	0,81	0,81	0,84	0,84	0,81	0,81	0,87	0,87	0,91	0,91	0,94	
	Med	0,53	0,55	0,59	0,59	0,57	0,58	0,61	0,61	0,66	0,66	0,78		
	Min	0,30	0,32	0,39	0,39	0,47	0,48	0,49	0,50	0,55	0,55	0,64		
	30 Pa	Max	0,61	0,61	0,67	0,67	0,61	0,61	0,73	0,73	0,80	0,80	0,88	
	Med	0,36	0,37	0,43	0,42	0,37	0,37	0,44	0,44	0,55	0,55	0,73		
	Min	/	0,06	0,14	0,14	0,26	0,27	0,35	0,35	0,43	0,44	0,59		
45 Pa	Max	0,42	0,42	0,47	0,47	0,42	0,42	0,58	0,58	0,66	0,66	0,80		
Med	/	/	0,26	0,26	0,19	0,19	0,30	0,30	0,43	0,43	0,67			
Min	/	/	/	/	/	/	0,22	0,22	0,32	0,32	0,53			
LFS Limite funzionam. superiore Upper working limit	ESP (Pa)	Max	60 Pa	60 Pa	60 Pa	60 Pa	63 Pa	63 Pa	75 Pa	75 Pa	78 Pa	78 Pa	99 Pa	
	Qa (x m³/h)	Med	x 0,20	x 0,20	x 0,20	x 0,20	x 0,20	x 0,20	x 0,20	x 0,20	x 0,20	x 0,20		
	Min	25 Pa	26 Pa	30 Pa	30 Pa	39 Pa	39 Pa	51 Pa	51 Pa	63 Pa	63 Pa	89 Pa		
ESP (Pa)	Max	44 Pa	44 Pa	51 Pa	51 Pa	47 Pa	47 Pa	60 Pa	60 Pa	72 Pa	72 Pa	94 Pa		
Qa (x m³/h)	Med	x 0,17	x 0,17	x 0,18	x 0,18	x 0,17	x 0,17	x 0,16	x 0,16	x 0,19	x 0,19	x 0,19		
ESP (Pa)	Max	25 Pa	26 Pa	30 Pa	30 Pa	39 Pa	39 Pa	51 Pa	51 Pa	63 Pa	63 Pa	89 Pa		
Qa (x m³/h)	Med	x 0,13	x 0,13	x 0,14	x 0,14	x 0,16	x 0,16	x 0,16	x 0,16	x 0,18	x 0,18	x 0,19		

(9) RIDUZIONE POTENZIALITÀ FRIGORIFERA/TERMICA (in funzione della riduzione portata aria)
COOLING/HEATING CAPACITY REDUCTION (depending on air flow reduction)

Portata aria - Air flow	1,00	0,95	0,90	0,85	0,80	0,75	0,70	0,65	0,60	0,55	0,50	0,45	0,40	0,35	0,30	0,25	0,20	0,15
Potenz. Frigorifera Totale - Total	1,00	0,97	0,95	0,92	0,89	0,87	0,84	0,81	0,77	0,74	0,71	0,67	0,63	0,59	0,55	0,50	0,45	0,39
Cooling capacity Sensibile - Sensible	1,00	0,97	0,93	0,90	0,86	0,83	0,79	0,76	0,72	0,68	0,64	0,60	0,55	0,51	0,46	0,41	0,35	0,29
Potenz. termica - Heating capacity	1,00	0,97	0,94	0,91	0,87	0,84	0,81	0,77	0,74	0,70	0,66	0,62	0,58	0,53	0,49	0,44	0,38	0,32

DN(*) = Diametro nominale, F = Attacchi idraulici batteria Gas femmina

DN(*) = Nominal diameter, F = Female gas water coil connections

Dati tecnici riferiti alle seguenti condizioni: Unità Standard - Pressione atmosferica 1013 mbar - Alimentazione elettrica 230Vac/1Ph/50Hz.
(1) (2) (3) (4) (5) Dati tecnici nominali: rif. portata aria nom. (3) @ V max, ESP=0, batteria asciutta → Per le prestat. (1) (2) alla portata aria di funzionamento riferirsi a 8+9 o al SW.
(1) Raffreddamento: Temp. aria 27°C db, 19°C wb, - Temp. acqua ingresso/uscita 7/12°C - Portata aria nominale (3). Per le portate aria di funzionamento (es. alle diverse Vel. Max/Med/Min) e/o diverse ESP) vedi (8) (9); rif. acqua ing. 7°C e portata acqua nominale (4). Raccomandato uso del SW.
(2) Riscaldamento: Temp. aria 20°C - Temp. acqua ingresso/uscita 70/60°C - Portata aria nominale (3). Per le portate aria di funzionamento (es. alle diverse Vel. Max/Med/Min) e/o diverse ESP) vedi (8) (9); rif. acqua ing. 70°C e portata acqua nominale (4). Raccomandato uso del SW.
(1) (2) (7) Rese Frigorifere e Termiche: Valori calcolati da SW e dati rilevati in camera calorimetria rif. norme UNI 7940 parte 1°-2°, UNI-EN 1397/2001.
(3) (8) Portata aria e Press. statica: Valori nominali rilevati con cassone rif. norme AMCA210-74 fig.12 e condotto a diatramma rif. norme CNR-UNI10023.
(4) Livelli sonori: Pressione sonora in campo libero, distanza 2 m. Valori calcolati da potenza sonora rilevata in camera riverberante rif. norme ISO 3741 - ISO 3742.
(7) Dati elettrici: Valori rilevati con Wattmetro Jokogawa WT110 (Valore max. nominale, di fargio motore = valore di riferimento per progettazione impianto elettrico). Per gli assorbimenti elettrici in funzionamento, classi efficienza energetica, ecc. vedi paragrafo "Tab Regolamento UE-2016-2281".

Technical data refer to the following conditions: Standard unit - Atmospheric pressure 1013 mbar - Power supply 230Vac/1Ph/50Hz.
(1) (2) (3) (4) (5) Nominal technical data: refer to the nominal air flow (3) @ V max, ESP=0, dry coil → For the performances (1) (2) in the operating air flow ref. 8+9 or the SW.
(1) Cooling: Air temp.: 27°C db, 19°C wb, - Entering/leaving water temp. 7/12°C - Nominal air flow (3). For the operating air flows (ex. at the different Speed Max/Med/Min and/or different ESP) see (8) (9); ref. entering water temp. 7°C and nominal water flow (4). Recommended use of the SW.
(2) Heating: Air temp.: 20°C - Entering/leaving water temp. 70/60°C - Nominal air flow (3). For the operating air flows (ex. at the different Speed Max/Med/Min and/or different ESP) see (8) (9); ref. entering water temp. 70°C and nominal water flow (4). Recommended use of the SW.
(1) (2) (7) Cooling and Heating capacities: Data calculated by SW and measurements made in calorimetric room ref. UNI 7940 part 1°-2°, UNI-EN 1397/2001 standards.
(3) (8) Air flow and static pressure: Nominal data measured with casing ref. AMCA210-74 fig.12 standards and plenum + diaphragm ref. CNR-UNI10023 standards.
(4) Sound Levels: Free field sound pressure, 2 m distance. Data calculated based on sound power measured in reverberation room ref. ISO 3741 - ISO 3742 standards.
(7) Electrical data: Data measured with Wattmeter Jokogawa WT110 (Max value, nominal of motor label = reference value for the electrical system design). For the operating electrical power absorption, energy efficiency class, etc. see paragraph "Tab UE-2016-2281 Regulation".

Dati tecnici nominali (unità AC-Supersilenzioso a 4-tubi)
Nominal technical data (4-pipe AC-Supersilent units)

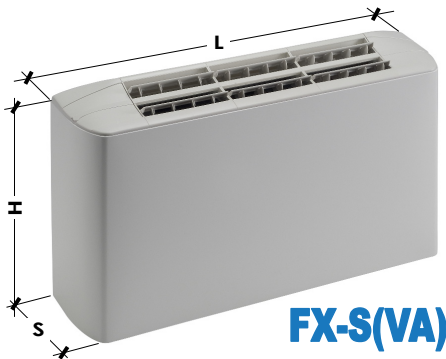

FX-S(VA)

230Vac **AC** SILENZIATO

3 **Velocità** Speed

4 **Tubi** Pipe

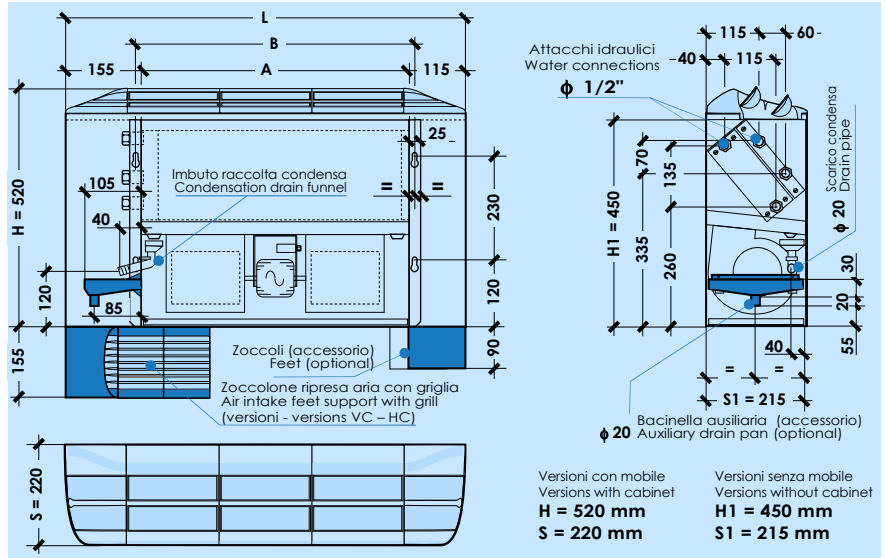

Taglia - Size	FX-S	131S	231S	331S	431S	531S	631S	731S	831S	931S	1031S	1131S	1231S	
Potenz. Frigorifera Totale - Total (1) W		1.000	1.350	1.770	2.080	2.600	2.960	3.820	4.450	4.760	5.790	5.910	6.660	
Cooling capacity Sensibile - Sensible (1) W		810	1.030	1.380	1.500	1.880	2.130	2.830	3.150	3.350	3.970	4.360	4.830	
Potenzialità Termica - Heating capacity (2) W		1.260	1.340	2.230	2.340	3.060	3.210	4.360	4.520	5.040	5.190	6.750	6.900	
Portata aria nominale - Nominal Air flow (3) m ³ /h		190	210	280	300	370	400	550	580	610	640	870	900	
Portata acqua Raffred. - Cooling l/h		172	232	304	358	447	509	657	765	819	996	1.017	1.146	
Water flow (4) Riscald. - Heating l/h		108	115	192	201	263	276	375	389	433	446	581	593	
Perdite di carico acqua Raffred. - Cooling kPa		5,8	7,4	9,0	9,9	10,9	11,7	11,7	13,0	11,5	12,0	11,7	12,9	
Water pressure drops (5) Riscald. - Heating kPa		3,3	3,7	5,7	6,3	10,4	11,4	19,7	21,2	15,0	15,9	17,9	18,7	
Livelli sonori - Sound levels (6) Min-Med-Max dB(A)		<10-11-16	<10-11-16	14-16-22	14-16-22	12-13-18	12-13-18	17-19-25	17-19-25	15-18-24	15-18-24	16-21-26	16-21-26	
Ref. FAN-DECK		C1.5, A40.6V, [P4-5-6], [N4-5-6]		C2.5, A40.6V, [P4-5-6], [N4-5-6]		C2.5, A80.6V, [P4-5-6], [N4-5-6]		C4, A80.6V, [P4-5-6], [N4-5-6]		C2.5, A80.6V, [P4-5-6], [N4-5-6]		C4, V3-A240, [P4-5-6], [N4-5-6]		
Motori/Ventilatori - Motors/Fans No./No.		1/1		1/1		1/2		1/2		1/2		1/3		
Absorb. elettrico nominale (Targa) MAX(7) W		55W		80W		80W		145W		180W		290W		
Nominal current input (Label) MAX(7) A		0,25A		0,35A		0,35A		0,65A		0,80A		1,30		
Alimentazione elettrica - Power supply 230Vac-1Ph-50/60Hz														
Batteria caldo/freddo Contenuto acqua - Water volume (l)		0,69	0,70	0,99	1,01	1,30	1,31	1,60	1,62	1,91	1,92	2,21	2,23	
Heating/cooling coil [Rangh]i, DN(*) - [Rows], DN(*)		[3R], 1/2" F		[3R], 1/2" F		[3R], 1/2" F		[3R], 1/2" F		[3R], 1/2" F		[3R], 1/2" F		
Batteria caldo Contenuto acqua - Water volume (l)		0,23		0,33		0,43		0,54		0,64		0,74		
Heating coil [Rangh]i, DN(*) - [Rows], DN(*)		[1R], 1/2" F		[1R], 1/2" F		[1R], 1/2" F		[1R], 1/2" F		[1R], 1/2" F		[1R], 1/2" F		
Scarico condensa - Drain pipe ϕ (mm)		20		20		20		20		20		20		
Dimensioni principali Main dimensions	L mm	670		870		1.070		1.270		1.470		1.670		
	H mm	470		470		470		470		470		470		
	S mm	220		220		220		220		220		220		
	A mm	400		600		800		1.000		1.200		1.400		
	B mm	425		625		825		1.025		1.225		1.425		
Limite funzionam. inferiore Lower working limit	LFI ESP = 0 Pa	Max Med Min	1,00 0,74 0,58	1,00 0,76 0,62	1,00 0,75 0,64	1,00 0,77 0,67	1,00 0,81 0,73	1,00 0,80 0,72	1,00 0,78 0,69	1,00 0,79 0,71	1,00 0,75 0,66	1,00 0,77 0,67	1,00 0,83 0,68	
	(8) RIDUZIONE PORTATA ARIA Coeff. che definiscono le curve "Portata Aria / Pressione statica" (alle 3 velocità Max-Med-Min) AIR FLOW REDUCTION Coefficients defining the "Air flow / Static pressure" Diagr.(at 3 speed Max-Med-Min)	15 Pa	Max Med Min	0,81 0,52 0,29	0,81 0,54 0,31	0,84 0,59 0,38	0,84 0,60 0,39	0,81 0,58 0,48	0,81 0,57 0,47	0,87 0,60 0,49	0,87 0,61 0,50	0,91 0,65 0,54	0,91 0,66 0,55	0,94 0,79 0,64
		30 Pa	Max Med Min	0,61 0,35 \	0,61 0,37 \	0,67 0,42 0,14	0,67 0,43 0,14	0,61 0,37 0,26	0,61 0,37 0,26	0,73 0,43 0,35	0,73 0,44 0,35	0,80 0,54 0,43	0,80 0,55 0,44	0,88 0,74 0,59
45 Pa		Max Med Min	0,42 \ \	0,42 \ \	0,47 0,26 \	0,47 0,26 \	0,42 0,19 \	0,42 0,19 \	0,58 0,30 0,21	0,58 0,30 0,22	0,66 0,43 0,32	0,66 0,43 0,32	0,80 0,67 0,53	
LFS Limite funzionam. superiore Upper working limit	ESP (Pa)	Max	60 Pa	60 Pa	60 Pa	60 Pa	63 Pa	63 Pa	75 Pa	75 Pa	78 Pa	78 Pa	99 Pa	
	ESP (Pa)	Med	x0,20	x0,20	x0,20	x0,20	x0,20	x0,20	x0,20	x0,20	x0,20	x0,20	x0,19	
	Qa (x m ³ /h)		44 Pa	44 Pa	51 Pa	51 Pa	47 Pa	47 Pa	58 Pa	59 Pa	72 Pa	72 Pa	94 Pa	
ESP (Pa)	Min	25 Pa	26 Pa	30 Pa	30 Pa	39 Pa	39 Pa	50 Pa	51 Pa	63 Pa	63 Pa	89 Pa		
Qa (x m ³ /h)		x0,13	x0,13	x0,14	x0,14	x0,16	x0,16	x0,16	x0,16	x0,18	x0,18	x0,19	x0,18	

(9) RIDUZIONE POTENZIALITÀ FRIGORIFERA/TERMICA (in funzione della riduzione portata aria)
COOLING/HEATING CAPACITY REDUCTION (depending on air flow reduction)

Portata aria - Air flow	1,00	0,95	0,90	0,85	0,80	0,75	0,70	0,65	0,60	0,55	0,50	0,45	0,40	0,35	0,30	0,25	0,20	0,15
Potenz. Frigorifera Totale - Total	1,00	0,97	0,95	0,92	0,89	0,87	0,84	0,81	0,77	0,74	0,71	0,67	0,63	0,59	0,55	0,50	0,45	0,39
Cooling capacity Sensibile - Sensible	1,00	0,97	0,93	0,90	0,86	0,83	0,79	0,76	0,72	0,68	0,64	0,60	0,55	0,51	0,46	0,41	0,35	0,29
Potenzialità termica - Heating capacity	1,00	0,97	0,94	0,91	0,87	0,84	0,81	0,77	0,74	0,70	0,66	0,62	0,58	0,53	0,49	0,44	0,38	0,32

DN(*) = Diametro nominale, F = Attacchi idraulici batteria Gas femmina

Dati tecnici riferiti alle seguenti condizioni: Unità Standard - Pressione atmosferica 1013 mbar - Alimentazione elettrica 230Vac/1Ph/50Hz.
 (1) (2) (3) (4) (5) Coefficienti nominali, rif. portata aria nom. (3) ϕ Max, ESP=0, batteria asciutta. Per le portate (1) (2) alla portata aria di funzionamento riferita a 8+9 o al SW.
 (1) Riscaldamento: Temp. aria 20°Cs., 19°Cs.u. - Temp. acqua ingresso/uscita 71/2°C - Portata aria nominale (3). Per le portate aria di funzionamento (es. alle diverse Vel. Max/Med/Min) diverse ESP vedi (8) (9) (10) rif. acqua ing./f. e portata acqua nominale (4). Raccomandato uso del SW.
 (2) Riscaldamento: Temp. aria 20°C - Temp. acqua ingresso/uscita 70/60°C - Portata aria nominale (3). Per le portate aria di funzionamento (es. alle diverse Vel. Max/Med/Min) e/o diverse ESP vedi (8) (9) (10) rif. acqua ing./f. e portata acqua nominale (4). Raccomandato uso del SW.
 (1) (2) (3) (4) (5) Riscaldamento e termiche: Valori calcolati da SW e coll. riferiti in camera cabometrica rif. norme UNI 7940 parte 1°-2°, UNI-EN 1397/2001.
 (3) (8) Portata aria e Pres. statica: Valori nominali riferiti con cassone rif. norme AMCA210-74 fig.12 e condotto + diametro rif. norme CNR-UNI10023.
 (4) Livelli sonori: Pressione sonora in campo libero, distanza 2 m. Valori calcolati da potenza sonora rilevata in camera invertebrata rif. norme ISO 3741 - ISO 3742.
 (7) Dati elettrici: Valori rilevati con Wattmetro Jokogawa WT110 (Valore max. nominale, di tarso motore = valore di riferimento per progettazione impianto elettrico). Per gli assorbimenti elettrici in funzionamento, classi efficienza energetica, ecc. vedi paragrafo "Tab Regolamento UE-2016-2281".

DN(*) = Nominal diameter, F = Female gas water coil connections

Technical data refer to the following conditions: Standard unit - Atmospheric pressure 1013 mbar - Power supply 230Vac/1Ph/50Hz.
 (1) (2) (3) (4) (5) Nominal technical data, refer to the nominal air flow (3) ϕ V max, ESP=0, dry coil. For the performances (1) (2) in the operating air flow ref. 8+9 or the SW.
 (1) Cooling: Air temp.: 20°Cd.s., 19°Cd.u. - Entering/leaving water temp.: 71/2°C - Nominal air flow (3). For the operating air flows (ex. at the different Speed Max/Med/Min and/or different ESP) see (8) (9) (10) ref. entering water temp., 7°C and nominal water flow (4). Recommended use of the SW.
 (2) Heating: Air temp.: 20°C - Entering/leaving water temp.: 70/60°C - Nominal air flow (3). For the operating air flows (ex. at the different Speed Max/Med/Min and/or different ESP) see (8) (9) (10) ref. entering water temp., 71°C and nominal water flow (4). Recommended use of the SW.
 (1) (2) (3) (4) (5) Cooling and Heating capacities: Data calculated by SW and measurements made in calorimetric room ref. UNI 7940 part 1°-2°, UNI-EN 1397/2001 standards.
 (3) (8) Air flow and Static pressure: Nominal data measured with casing ref. AMCA210-74 fig.12 standards and plenum + diaphragm ref. CNR-UNI10023 standards.
 (4) Sound Levels: Free field sound pressure, 2 m distance. Data calculated based on sound power measured in reverberation room ref. ISO 3741 - ISO 3742 standards.
 (7) Electrical data: Data measured with Wattmeter Jokogawa WT110 (Max value, nominal of motor label = reference value for the electrical system design). For the operating electrical power absorption, energy efficiency class, etc. see paragraph "Tab UE-2016-2281 Regulation".

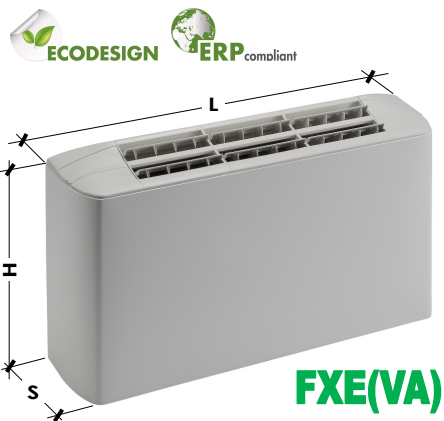

FXE(VA)

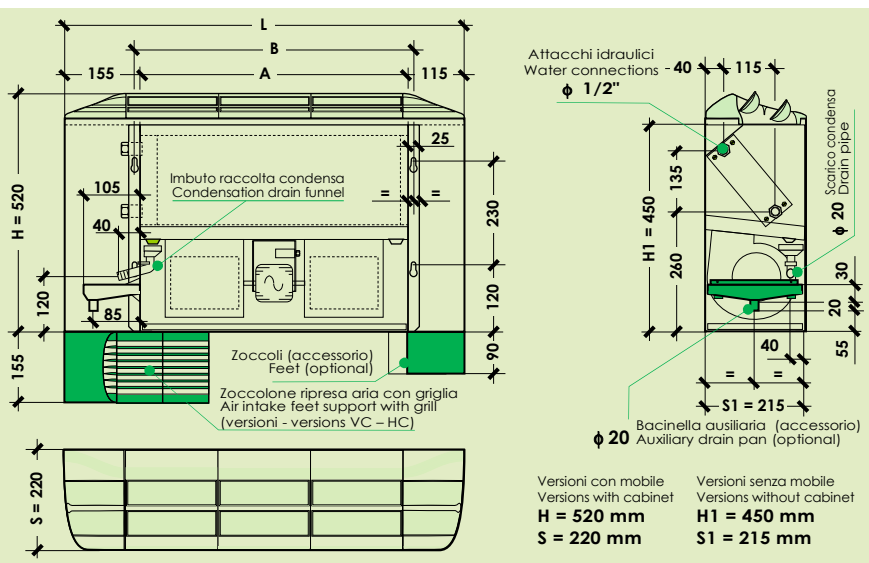

Versioni con mobile Versions with cabinet H = 520 mm S = 220 mm
Versioni senza mobile Versions without cabinet H1 = 450 mm S1 = 215 mm



Table with 13 columns (Taglia-Size, FXE, 130, 230, 330, 430, 530, 630, 730, 830, 930, 1030, 1130, 1230) and 15 rows of technical specifications including cooling/heating capacity, air flow, water flow, and sound levels.

Table for electrical and performance data. Rows include 'Alimentazione elettrica - Power supply', 'Batteria caldo/freddo Contento acqua - Water volume', 'Riduzione portata aria' (with LFI and LFS curves), and 'Limite funzionam. inferiore/ superiore Lower working limit'. Columns match the main table.



(9) RIDUZIONE POTENZIALITÀ FRIGORIFERA/TERMICA (in funzione della riduzione portata aria) COOLING/HEATING CAPACITY REDUCTION (depending on air flow reduction)

Table showing capacity reduction factors for air flow rates from 1.00 to 0.15. Rows include cooling capacity, heating capacity, and total capacity.

DN(*) = Diametro nominale, F = Attacchi idraulici batteria Gas femmina. Technical data refer to the following conditions. Standard unit - Atmospheric pressure 1013 mbar - Power supply 230Vac/1Ph/50Hz.

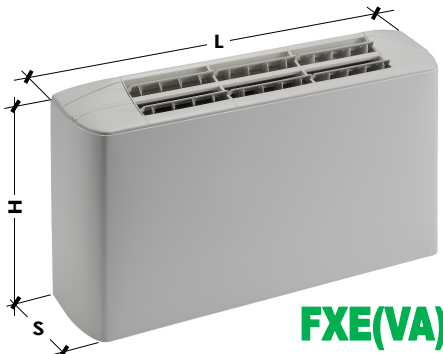

FXE(VA)



Segnale - Signal
0-10V



4 Tube Pipe

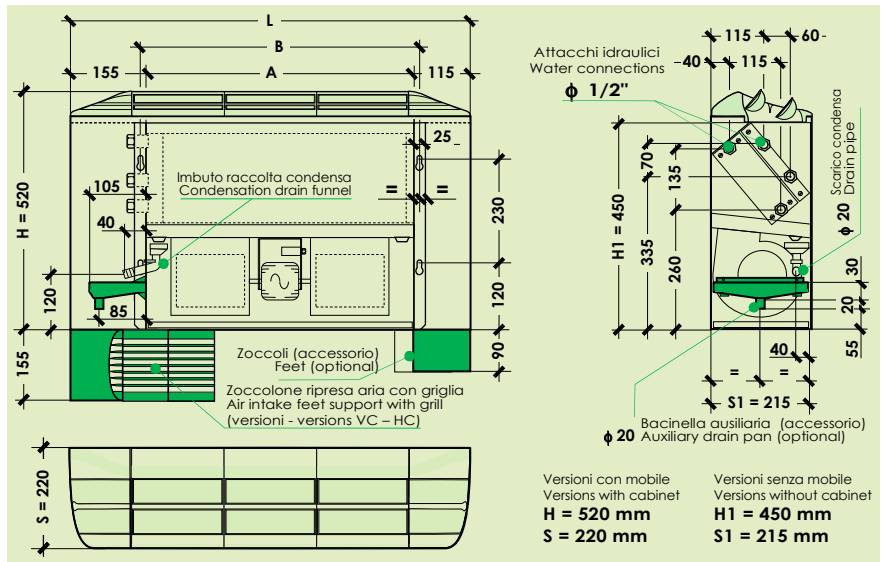

Taglia - Size	FXE	131	231	331	431	531	631	731	831	931	1031	1131	1231	
Potenz. Frigorifera Totale - Total (1) W		1.510	2.010	2.540	2.990	3.900	4.390	5.530	6.430	7.500	8.990	9.110	10.180	
Cooling capacity Sensibile - Sensible (1) W		1.300	1.630	2.080	2.290	3.000	3.360	4.340	4.810	5.650	6.590	7.180	7.890	
Potenzialità Termica - Heating capacity (2) W		1.960	2.050	3.270	3.440	4.700	4.880	6.470	6.680	8.170	8.280	10.690	10.830	
Portata aria nominale - Nominal Air flow (3) m ³ /h		370	400	500	540	710	755	1.000	1.050	1.270	1.300	1.750	1.785	
Portata acqua Raffred. - Cooling l/h		260	346	437	514	671	755	951	1.106	1.290	1.546	1.567	1.751	
Water flow (4) Riscald. - Heating l/h		169	176	281	296	404	420	556	574	703	712	919	931	
Perdite di carico acqua Raffred. - Cooling kPa		13,3	16,5	18,6	20,4	24,4	25,7	24,6	27,1	28,5	29,0	27,9	30,1	
Water pressure drops (5) Riscald. - Heating kPa		7,9	8,6	12,3	13,6	24,5	26,4	43,5	46,3	39,4	40,5	45,0	46,2	
Livelli sonori - Sound levels (6) Min-Med-Max dB(A)		13-25-38	13-27-40	15-31-44	16-33-46	16-27-39	16-28-40	16-35-45	17-36-46	14-36-49	15-37-50	16-39-50	18-39-50	
Ref. FAN-DECK		SWP/STD.1/10, SWN/STD.1/10		SWP/STD.1/10, SWN/STD.1/10		SWP/STD.1/10, SWN/PotH.1/10		SWP/STD.1/10, SWN/PotH.1/10		SWP/STD.1/10, SWN/PotH.1/10		SWP/RX.1/10, SWD/RXD.1/10		
Motori/Ventilatori - Motors/Fans No./No.		1/1		1/1		1/2		1/2		1/2		1/3		
Assorb. elettrico nominale (Targa) MAX(7) W		55W		65W		85W		90W		90W		180W		
Nominal current input (Label) MAX(7) A		0,35A		0,45A		0,55A		0,55A		0,55A		1,40A		
Alimentazione elettrica - Power supply		230Vac-1Ph-50/60Hz (Signal 0...10Vdc)												
Batteria caldo/freddo Contenuto acqua - Water volume (l)		0,69	0,70	0,99	1,01	1,30	1,31	1,60	1,62	1,91	1,92	2,21	2,23	
Heating/cooling coil [Ranghij], DN(*) - [Rows], DN(*)		[3R], 1/2" F		[3R], 1/2" F		[3R], 1/2" F		[3R], 1/2" F		[3R], 1/2" F		[3R], 1/2" F		
Batteria caldo Contenuto acqua - Water volume (l)		0,23		0,33		0,43		0,54		0,64		0,74		
Heating coil [Ranghij], DN(*) - [Rows], DN(*)		[1R], 1/2" F		[1R], 1/2" F		[1R], 1/2" F		[1R], 1/2" F		[1R], 1/2" F		[1R], 1/2" F		
Scarico condensa - Drain pipe Φ (mm)		20		20		20		20		20		20		
Dimensioni principali Main dimensions	L mm	670		870		1.070		1.270		1.470		1.670		
	H mm	470		470		470		470		470		470		
	S mm	220		220		220		220		220		220		
	A mm	400		600		800		1.000		1.200		1.400		
	B mm	425		625		825		1.025		1.225		1.425		
Limite funzionam. inferiore Lower working limit	LFI	10V	1,00	1,00	1,00	1,00	1,00	1,00	1,00	1,00	1,00	1,00	1,00	
	ESP = 0 Pa	Med	0,64	0,64	0,64	0,64	0,67	0,67	0,64	0,64	0,61	0,61	0,63	0,63
(8) 10V-Med-1V = Max-Med-Min RIDUZIONE PORTATA ARIA Coefficienti che definiscono le curve "Portata Aria / Pressione statica" (alle 3 velocità Max-Med-Min) AIR FLOW REDUCTION Coefficients defining the "Air flow / Static pressure" diagrams (at 3 speed Max-Med-Min)	15 Pa	10V	0,94	0,94	0,93	0,93	0,92	0,91	0,92	0,92	0,95	0,95	0,95	
		Med	0,60	0,60	0,60	0,60	0,61	0,61	0,59	0,59	0,57	0,57	0,60	0,60
		1V	0,27	0,27	0,25	0,25	0,31	0,31	0,26	0,26	0,20	0,20	0,24	0,24
	30 Pa	10V	0,85	0,85	0,84	0,84	0,81	0,81	0,83	0,83	0,88	0,88	0,90	0,90
		Med	0,55	0,55	0,54	0,54	0,54	0,54	0,53	0,53	0,54	0,54	0,56	0,56
		1V	0,25	0,25	0,23	0,23	0,27	0,27	0,24	0,24	0,19	0,19	0,23	0,23
	45 Pa	10V	0,75	0,75	0,74	0,74	0,70	0,70	0,73	0,73	0,81	0,81	0,83	0,83
		Med	0,48	0,48	0,47	0,48	0,47	0,47	0,47	0,47	0,50	0,49	0,52	0,52
		1V	0,22	0,22	0,20	0,20	0,24	0,23	0,21	0,21	0,17	0,18	0,21	0,21
	60 Pa	10V	0,61	0,61	0,62	0,62	0,58	0,58	0,62	0,62	0,73	0,73	0,75	0,75
	Med	0,39	0,39	0,39	0,39	0,39	0,39	0,40	0,40	0,44	0,44	0,47	0,47	
	1V	\	\	0,17	0,17	0,19	0,19	0,17	0,17	0,16	0,16	0,19	0,19	
75 Pa	10V	0,39	0,39	0,46	0,46	0,43	0,43	0,50	0,50	0,61	0,61	0,65	0,65	
	Med	0,25	0,25	0,30	0,30	0,29	0,29	0,32	0,32	0,37	0,37	0,41	0,41	
	1V	\	\	0,13	0,13	0,15	0,15	0,14	0,14	0,13	0,13	0,16	0,16	
LFS Limite funzionam. superiore Upper working limit	ESP (Pa)	10V	83 Pa	84 Pa	96 Pa	97 Pa	104 Pa	104 Pa	115 Pa	115 Pa	130 Pa	130 Pa	129 Pa	129 Pa
	Qa (x m³/h)		x 0,26	x 0,24	x 0,15	x 0,14	x 0,13	x 0,12	x 0,10	x 0,09	x 0,08	x 0,08	x 0,09	x 0,09
	ESP (Pa)	Med	75 Pa	76 Pa	92 Pa	93 Pa	99 Pa	100 Pa	109 Pa	110 Pa	125 Pa	125 Pa	124 Pa	124 Pa
	Qa (x m³/h)		x 0,25	x 0,23	x 0,14	x 0,13	x 0,13	x 0,12	x 0,10	x 0,09	x 0,08	x 0,07	x 0,09	x 0,09
ESP (Pa)	1V	50 Pa	53 Pa	75 Pa	76 Pa	83 Pa	86 Pa	93 Pa	93 Pa	106 Pa	106 Pa	107 Pa	107 Pa	
Qa (x m³/h)		x 0,20	x 0,20	x 0,13	x 0,12	x 0,12	x 0,11	x 0,09	x 0,09	x 0,07	x 0,07	x 0,08	x 0,08	



(9) RIDUZIONE POTENZIALITÀ FRIGORIFERA/TERMICA (in funzione della riduzione portata aria)
COOLING/HEATING CAPACITY REDUCTION (depending on air flow reduction)

Portata aria - Air flow	1,00	0,95	0,90	0,85	0,80	0,75	0,70	0,65	0,60	0,55	0,50	0,45	0,40	0,35	0,30	0,25	0,20	0,15
Potenzialità Frigorifera Totale - Total	1,00	0,97	0,95	0,92	0,89	0,87	0,84	0,81	0,77	0,74	0,71	0,67	0,63	0,59	0,55	0,50	0,45	0,39
Cooling capacity Sensibile - Sensible	1,00	0,97	0,93	0,90	0,86	0,83	0,79	0,76	0,72	0,68	0,64	0,60	0,55	0,51	0,46	0,41	0,35	0,29
Potenzialità termica - Heating capacity	1,00	0,97	0,94	0,91	0,87	0,84	0,81	0,77	0,74	0,70	0,66	0,62	0,58	0,53	0,49	0,44	0,38	0,32

DN(*) = Diametro nominale, F = Attacchi idraulici batteria Gas femmina
 Dati tecnici riferiti alle seguenti condizioni: Unità Standard - Pressione atmosferica 1013 mbar - Alimentazione elettrica 230Vac/1Ph/50Hz.
 (1) [1][2][4][5]: Dati tecnici nominali, rif. portata aria nom. [3] @ Vmax=10V, ESP=0, batteria acqua → Per le prestazioni: [1] [2] in funzione di funzionamento fletto a 8H o di SW.
 (1) Raffreddamento: Temp. aria 20°C (t_{in} - 19°C) t_{out} - Temp. acqua ingresso/uscita 7/12°C - Portata aria nominale [3]. Per le portate aria di funzionamento (es. alle diverse Velocità, Segnali, ESP) vedi [8] e [9]; il. acqua ingr. 7°C e portata acqua nominale [4]. Raccomandato uso del SW.
 (2) Riscaldamento: Temp. aria 20°C - Temp. acqua ingresso/uscita 70/60°C - Portata aria nominale [3]. Per le portate aria di funzionamento (es. alle diverse Velocità, Segnali, ESP) vedi [8] e [9]; il. acqua ingr. 70°C e portata acqua nominale [4]. Raccomandato uso del SW.
 (3) [1] [2] [9] Rele Frigorifere e Termiche: Valori calcolati da SW e dati rilevati in camera climatizzata rif. norme UNI 7940 parte 1-2*, UNI-EN 1397/2001.
 (3) [8] Portata aria e Press. statica: Valori nominali rilevati con cassone rif. norme AMCA210-74 fig.12 e condotto + diaframma rif. norme CNR-UNI10023.
 (4) Livelli sonori: Valori sonori in campo libero, distanza 2 m. Valori calcolati da potenza sonora rilevata in camera riverberante rif. norme ISO 3741 - ISO 3742.
 (7) Dati elettrici: Valori rilevati con Wattmetro Jakogawa WT110 (Valore max. nominale, di tarso motore = valore di riferimento per progettazione impianto elettrico). Per gli assorbimenti elettrici in funzionamento, classi efficienza energetica, ecc. vedi paragrafo "Tab. Regolamento UE 2014-2281".

DN(*) = Nominal diameter, F = Female gas water coil connections
 Technical data refer to the following conditions: Standard unit - Atmospheric pressure 1013 mbar - Power supply 230Vac/1Ph/50Hz.
 (1) [1] [2] [4] [5]: Nominal technical data, refer to the nominal air flow [3] @ Vmax=10V, ESP=0, dry coil → For the performances: [1] [2] in the operating air flow ref. 8H or the SW.
 (1) Cooling: Air temp.: 20°C (t_{in} - 19°C) t_{out} - Entering/leaving water temp. 7/12°C - Nominal air flow [3]. For the operating air flows (ex. at the different Speed, Signals, ESP) see [8] e [9]; ref. entering water temp. 7°C and nominal water flow [4]. Recommended use of the SW.
 (2) Heating: Air temp.: 20°C - Entering/leaving water temp. 70/60°C - Nominal air flow [3]. For the operating air flows (ex. at the different Speed, Signals, ESP) see [8] e [9]; ref. entering water temp. 70°C and nominal water flow [4]. Recommended use of the SW.
 (3) [1] [2] [9] Cooling and Heating capacities: Data calculated by SW and measurements made in climatic room ref. UNI 7940 part 1-2*, UNI-EN 1397/2001 standards.
 (3) [8] Air flow and static pressure: Nominal data measured with casing ref. AMCA210-74 fig.12 standards and plenum + diaphragm ref. CNR-UNI10023 standards.
 (4) Sound Levels: Free field sound pressure, 2 m distance. Data calculated based on sound power measured in reverberation room ref. ISO 3741 - ISO 3742 standards.
 (7) Electrical data: Data measured with Wattmeter Jakogawa WT110 (Max value, nominal of motor label = reference value for the electrical system design). For the operating electrical power absorption, energy efficiency class, etc. see paragraph "Tab. UE 2014-2281 Regulation".

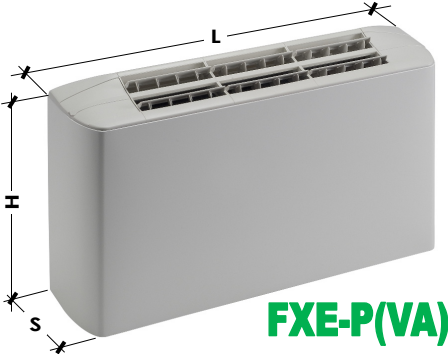

FXE-P(VA)

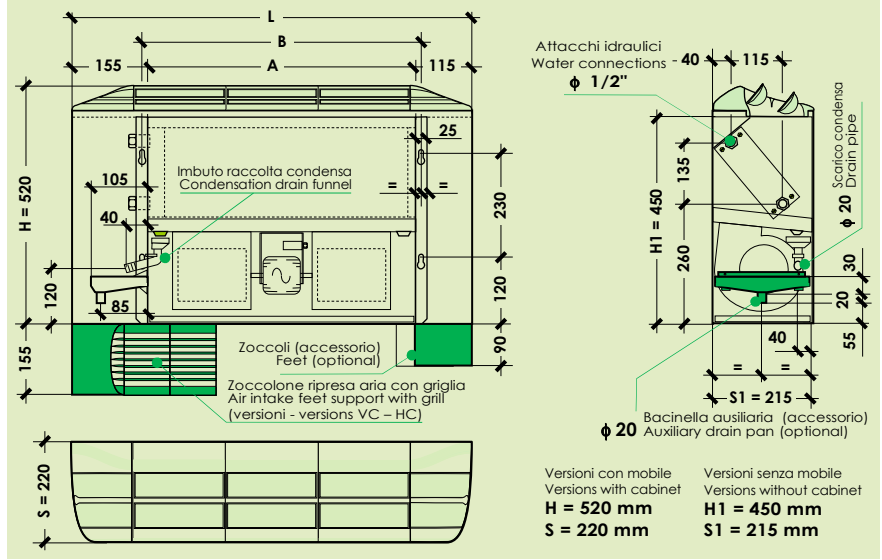

Taglia - Size	FXE-P	130P	230P	330P	430P	530P	630P	730P	830P	930P	1030P	1130P	1230P	
Potenz. Frigorifera Cooling capacity	Totale - Total (1) W Sensibile - Sensible (1) W	1.670 1.460	2.220 1.830	2.830 2.350	3.280 2.540	4.310 3.370	4.880 3.780	6.010 4.780	6.970 5.280	8.470 6.500	10.210 7.630	9.620 7.660	10.730 8.380	
Potenzialità Termica - Heating capacity (2) W		4.190	5.490	6.740	7.330	9.470	10.930	13.150	14.520	17.580	20.640	21.170	23.270	
Portata aria nominale - Nominal Air flow (3) m ³ /h		400	475	600	630	840	900	1.150	1.200	1.550	1.600	1.920	1.950	
Portata acqua Water flow (4)	Raffred. - Cooling l/h Riscald. - Heating l/h	287 360	382 472	487 580	564 630	741 814	839 940	1.034 1.131	1.199 1.249	1.457 1.512	1.756 1.775	1.655 1.821	1.846 2.001	
Perdite di carico acqua Water pressure drops (5)	Raffred. - Cooling kPa Riscald. - Heating kPa	16,2 19,9	20,1 23,9	23,1 25,5	24,5 23,8	29,9 28,1	31,8 31,1	29,0 27,1	31,9 27,0	36,4 30,6	37,4 29,8	31,1 29,4	33,5 30,8	
Livelli sonori - Sound levels (6)	Min-Med-Max dB(A)	13-29-40	13-30-43	16-33-47	16-35-48	16-29-42	16-31-44	17-36-48	17-37-49	20-43-52	20-44-53	17-40-51	17-40-51	
Ref. FAN-DECK		SWP/STD.1/10_SW/STD.1/10		SWP/STD.1/10_SW/STD.1/10		SWP/Pot.1/10_SW/Pot.1/10		SWP/Pot.1/10_SW/Pot.1/10		SWP/RX.1/10_SW/RX.1/10		SWP/RX.1/10_SW/RX.1/10		
Motori/Ventilatori - Motors/Fans	No./No.	1/1		1/1		1/2		1/2		1/2		1/3		
Assorb. elettrico nominale (Targa) Nominal current input (Label)	MAX(7) W MAX(7) A	55W 0,35A		65W 0,45A		85W 0,55A		90W 0,55A		180W 1,40A		180W 1,40A		
Alimentazione elettrica - Power supply														
230Vac-1Ph-50/60Hz (Signal 0...10Vdc)														
Batteria caldo/freddo Heating/cooling coil	Contenuto acqua - Water volume (l) [Ranghij], DN(*) - [Rows], DN(*)	0,69 [3R], 1/2" F	0,70	0,99 [3R], 1/2" F	1,01	1,30 [3R], 1/2" F	1,31	1,60 [3R], 1/2" F	1,62	1,91 [3R], 1/2" F	1,92	2,21 [3R], 1/2" F	2,23	
Scarico condensa - Drain pipe	φ (mm)	20		20		20		20		20		20		
Dimensioni principali Main dimensions	L mm	670		870		1.070		1.270		1.470		1.670		
	H mm	470		470		470		470		470		470		
	S mm	220		220		220		220		220		220		
	A mm	400		600		800		1.000		1.200		1.400		
	B mm	425		625		825		1.025		1.225		1.425		
 (8) 10V-Med-1V = Max-Med-Min RIDUZIONE PORTATA ARIA Coefficienti che definiscono le curve "Portata Aria / Pressione statica" (alle 3 velocità Max-Med-Min) AIR FLOW REDUCTION Coefficients defining the "Air flow / Static pressure" diagrams (at 3 speed Max-Med-Min)	15 Pa	10V	1,00	1,00	1,00	1,00	1,00	1,00	1,00	1,00	1,00	1,00	1,00	
		Med	0,63	0,63	0,63	0,63	0,65	0,65	0,63	0,63	0,64	0,64	0,62	0,62
		1V	0,25	0,25	0,25	0,25	0,30	0,30	0,26	0,26	0,27	0,28	0,24	0,24
	30 Pa	10V	0,96	0,96	0,96	0,96	0,98	0,98	0,96	0,96	0,97	0,97	0,95	0,95
		Med	0,60	0,60	0,60	0,60	0,64	0,64	0,60	0,60	0,62	0,62	0,59	0,59
		1V	0,24	0,24	0,24	0,24	0,30	0,30	0,25	0,25	0,27	0,27	0,23	0,23
	45 Pa	10V	0,90	0,89	0,92	0,92	0,95	0,95	0,91	0,91	0,93	0,93	0,91	0,91
		Med	0,57	0,56	0,58	0,58	0,62	0,62	0,57	0,57	0,60	0,60	0,56	0,56
		1V	0,23	0,23	0,23	0,23	0,28	0,29	0,23	0,24	0,26	0,26	0,22	0,22
60 Pa	10V	0,79	0,79	0,86	0,86	0,89	0,89	0,86	0,86	0,89	0,89	0,85	0,85	
	Med	0,50	0,50	0,54	0,54	0,58	0,58	0,54	0,54	0,57	0,57	0,53	0,53	
	1V	0,20	0,20	0,21	0,21	0,27	0,27	0,22	0,22	0,24	0,24	0,20	0,20	
75 Pa	10V	0,64	0,64	0,74	0,74	0,81	0,81	0,80	0,80	0,83	0,83	0,78	0,78	
	Med	0,40	0,41	0,47	0,47	0,53	0,53	0,50	0,50	0,53	0,53	0,48	0,48	
	1V	0,16	0,16	0,18	0,18	0,24	0,24	0,21	0,21	0,23	0,23	0,19	0,19	
90 Pa	10V	0,47	0,47	0,59	0,59	0,70	0,70	0,70	0,70	0,77	0,77	0,70	0,70	
	Med	0,30	0,30	0,37	0,37	0,46	0,46	0,44	0,44	0,49	0,49	0,43	0,43	
	1V	0,12	0,12	0,14	0,14	0,21	0,21	0,18	0,18	0,21	0,21	0,17	0,17	
LFS Limite funzionam. superiore Upper working limit	ESP (Pa)	103 Pa	103 Pa	111 Pa	112 Pa	120 Pa	120 Pa	137 Pa	138 Pa	174 Pa	175 Pa	167 Pa	167 Pa	
	Qa (x m ³ /h)	x 0,11	x 0,10	x 0,12	x 0,12	x 0,14	x 0,13	x 0,11	x 0,10	x 0,13	x 0,12	x 0,10	x 0,10	
	ESP (Pa)	100 Pa	100 Pa	106 Pa	106 Pa	115 Pa	116 Pa	133 Pa	133 Pa	169 Pa	170 Pa	159 Pa	159 Pa	
	Qa (x m ³ /h)	x 0,11	x 0,10	x 0,11	x 0,11	x 0,14	x 0,13	x 0,10	x 0,10	x 0,12	x 0,12	x 0,10	x 0,10	
LFS	ESP (Pa)	82 Pa	85 Pa	87 Pa	88 Pa	100 Pa	101 Pa	112 Pa	113 Pa	140 Pa	142 Pa	126 Pa	126 Pa	
	Qa (x m ³ /h)	x 0,10	x 0,09	x 0,10	x 0,10	x 0,13	x 0,12	x 0,09	x 0,09	x 0,12	x 0,11	x 0,09	x 0,09	

(9) RIDUZIONE POTENZIALITÀ FRIGORIFERA/TERMICA (in funzione della riduzione portata aria)
COOLING/HEATING CAPACITY REDUCTION (depending on air flow reduction)

Portata aria - Air flow	1.00	0.95	0.90	0.85	0.80	0.75	0.70	0.65	0.60	0.55	0.50	0.45	0.40	0.35	0.30	0.25	0.20	0.15
Potenz. Frigorifera Cooling capacity	1,00	0,97	0,95	0,92	0,89	0,87	0,84	0,81	0,77	0,74	0,71	0,67	0,63	0,59	0,55	0,50	0,45	0,39
Potenz. termica - Heating capacity	1,00	0,97	0,93	0,90	0,86	0,83	0,79	0,76	0,72	0,68	0,64	0,60	0,55	0,51	0,46	0,41	0,35	0,29

DN(*) = Diametro nominale, F = Attacchi idraulici batteria Gas femmina

Dati tecnici riferiti alle seguenti condizioni: Unità Standard - Pressione atmosferica 1013 mbar - Alimentazione elettrica 230Vac/1Ph/50Hz.
(1) (2) (4) (8) Valori nominali di portata aria nom. (3) (6) Valori nominali di portata acqua. Per le prestazioni, (1) (2) alla portata aria di funzionamento riferita a 849 a o di SW.
(1) Raffreddamento: Temp. aria 27°C db, 19°C db - Temp. acqua ingresso/uscita 7/12°C - Portata aria nominale (3). Per le portate aria di funzionamento (es. alle diverse velocità), Signals, ESP vedi (8) (9); fl. acqua ing. 7°C e portata acqua nominale (4). Raccomandato uso del SW.
(2) Riscaldamento: Temp. aria 20°C - Temp. acqua ingresso/uscita 70/60°C - Portata aria nominale (3). Per le portate aria di funzionamento (es. alle diverse velocità), Signals, ESP vedi (8) (9); fl. acqua ing. 70°C e portata acqua nominale (4). Raccomandato uso del SW.
(1) (2) (9) Rete Frigorifera e Termiche: Valori calcolati da SW e dati rilevati in camera climatizzata rif. norme UNI 7940 parte 1-2*, UNI-EN 1397/2001.
(3) (8) Portata aria e Press. statica: Valori nominali rilevati con cassone rif. norme AMCA210-74 fig.12 e condotto + diagramma rif. norme CNR-UNI10023.
(4) (8) (9) Sonelli: Pressione sonora in campo libero, distanza 2 m. Valori calcolati da potenza sonora rilevata in camera riverberante rif. norme ISO 3741 - ISO 3742.
(7) Dati elettrici: Valori rilevati con Wattmetro Jakogawa WT110 (Valore max. nominale, di target motore = valore di riferimento per progettazione impianto elettrico). Per gli assorbimenti elettrici in funzionamento, classi efficienza energetica, ecc. vedi paragrafo "Tab. Regolamento UE-2016-2281".

DN(*) = Nominal diameter, F = Female gas water coil connections

Technical data refer to the following conditions: Standard unit - Atmospheric pressure 1013 mbar - Power supply 230Vac/1Ph/50Hz.
(1) (2) (4) (8) Nominal technical data, refer to the nominal air flow (3) (6) Valori nominali di portata acqua. Per le prestazioni, (1) (2) in the operating air flow ref. 849 a or the SW.
(1) Cooling: Air temp.: 27°C db., 19°C db. - Entering/leaving water temp.: 7/12°C - Nominal air flow (3). For the operating air flows (ex. at the different Speed, Signals, ESP) see (8) (9); ref. entering water temp.: 7°C and nominal water flow (4). Recommended use of the SW.
(2) Heating: Air temp.: 20°C - Entering/leaving water temp.: 70/60°C - Nominal air flow (3). For the operating air flows (ex. at the different Speed, Signals, ESP) see (8) (9); ref. entering water temp.: 70°C and nominal water flow (4). Recommended use of the SW.
(1) (2) (9) Cooling and Heating capacities: Data calculated by SW and measurements made in climatic room ref. UNI 7940 part 1-2*, UNI-EN 1397/2001 standards.
(3) (8) Air flow and Static pressure: Nominal data measured with casing ref. AMCA210-74 fig.12 standards and plenum + diaphragm ref. CNR-UNI10023 standards.
(4) (8) (9) Sound levels: Free field sound pressure, 2 m distance. Data calculated based on sound power measured in reverberation room ref. ISO 3741 - ISO 3742 standards.
(7) Electrical data: Data measured with Wattmeter Jakogawa WT110 (Max value, nominal of motor label = reference value for the electrical system design). For the operating electrical power absorption, energy efficiency class, etc. see paragraph "Tab UE-2016-2281 Regulation".

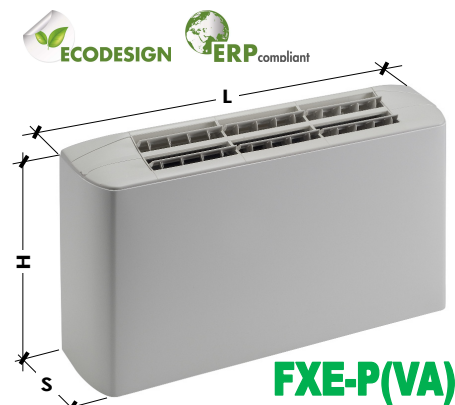

FXE-P(VA)

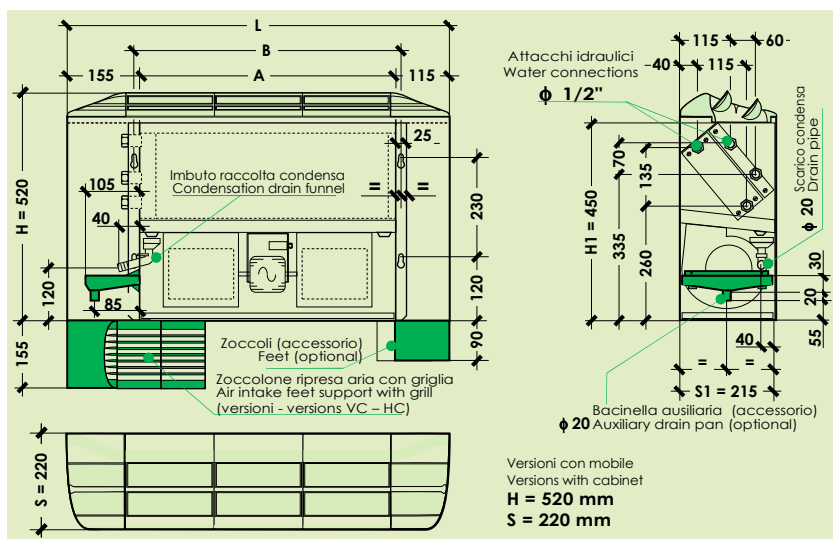

Versioni con mobile
Versions with cabinet
H = 520 mm
S = 220 mm

Taglia - Size	FXE-P	131P	231P	331P	431P	531P	631P	731P	831P	931P	1031P	1131P	1231P	
Potenz. Frigorifera Totale - Total (1) W	1.610	2.150	2.800	3.220	4.190	4.710	5.860	6.790	8.310	10.090	9.450	10.540		
Cooling capacity Sensibile - Sensible (1) W	1.400	1.770	2.340	2.480	3.260	3.640	4.640	5.120	6.360	7.530	7.490	8.200		
Potenzialità Termica - Heating capacity (2) W	2.100	2.210	3.640	3.720	5.070	5.270	6.880	7.080	9.100	9.370	11.120	11.230		
Portata aria nominale - Nominal Air flow (3) m ³ /h	415	450	590	610	800	850	1.100	1.150	1.500	1.570	1.860	1.890		
Portata acqua Raffred. - Cooling l/h	277	370	482	554	721	810	1.008	1.168	1.429	1.735	1.625	1.813		
Water flow (4) Riscald. - Heating l/h	181	190	313	320	436	453	592	609	783	806	956	966		
Perdite di carico acqua Raffred. - Cooling kPa	15,1	18,9	22,6	23,6	28,2	29,5	27,6	30,3	35,0	36,6	30,0	32,3		
Water pressure drops (5) Riscald. - Heating kPa	9,1	10,0	15,3	15,9	28,5	30,7	49,2	52,0	48,9	51,8	48,7	49,7		
Livelli sonori - Sound levels (6) Min-Med-Max dB(A)	13-29-40	13-30-43	16-33-47	16-35-48	16-29-42	16-31-44	17-36-48	17-37-49	20-43-52	20-44-53	17-40-51	17-40-51		
Ref. FAN-DECK	SWP/STD.1/10, SWD/STD.1/10		SWP/STD.1/10, SWD/STD.1/10		SWP/Pot.1.1/10, SWD/Pot.1.1/10		SWP/Pot.1.1/10, SWD/Pot.1.1/10		SWP/FIX.1/10, SWD/FIX.1/10		SWP/FIX.1/10, SWD/FIX.1/10			
Motori/Ventilatori - Motors/Fans No./No.	1/1		1/1		1/2		1/2		1/2		1/3			
Assorb. elettrico nominale (Targa) MAX(7) W	55W		65W		85W		90W		180W		180W			
Nominal current input (Label) MAX(7) A	0,35A		0,45A		0,55A		0,55A		1,40A		1,40A			
Alimentazione elettrica - Power supply														
230Vac-1Ph-50/60Hz (Signal 0...10Vdc)														
Batteria caldo/freddo Contenuto acqua - Water volume (l)	0,69		0,70		0,99		1,01		1,30		1,31		1,60	
Heating/cooling coil [Ranghij], DN(*) - [Rows], DN(*)	[3R], 1/2" F		[3R], 1/2" F		[3R], 1/2" F		[3R], 1/2" F		[3R], 1/2" F		[3R], 1/2" F		[3R], 1/2" F	
Batteria caldo Contenuto acqua - Water volume (l)	0,23		0,33		0,43		0,54		0,64		0,74		0,84	
Heating coil [Ranghij], DN(*) - [Rows], DN(*)	[1R], 1/2" F		[1R], 1/2" F		[1R], 1/2" F		[1R], 1/2" F		[1R], 1/2" F		[1R], 1/2" F		[1R], 1/2" F	
Scarico condensa - Drain pipe φ (mm)	20		20		20		20		20		20		20	
Dimensioni principali Main dimensions	L mm	670		870		1.070		1.270		1.470		1.670		
	H mm	470		470		470		470		470		470		
	S mm	220		220		220		220		220		220		
	A mm	400		600		800		1.000		1.200		1.400		
B mm	425		625		825		1.025		1.225		1.425			
Limite funzionam. inferiore Lower working limit	LFI	10V	1,00	1,00	1,00	1,00	1,00	1,00	1,00	1,00	1,00	1,00	1,00	
	ESP = 0 Pa	Med	0,63	0,63	0,63	0,63	0,65	0,65	0,63	0,63	0,64	0,64	0,62	
(8) 10V-Med-1V = Max-Med-Min RIDUZIONE PORTATA ARIA Coefficienti che definiscono le curve "Portata Aria / Pressione statica" (alle 3 velocità Max-Med-Min) AIR FLOW REDUCTION Coefficients defining the "Air flow / Static pressure" diagrams (at 3 speed Max-Med-Min) LFS Limite funzionam. superiore Upper working limit	15 Pa	10V	0,96	0,96	0,96	0,96	0,98	0,99	0,96	0,96	0,97	0,95	0,95	
	30 Pa	10V	0,89	0,90	0,92	0,92	0,95	0,95	0,91	0,91	0,93	0,93	0,91	
	45 Pa	10V	0,79	0,79	0,86	0,86	0,89	0,89	0,86	0,86	0,89	0,89	0,85	
	60 Pa	10V	0,64	0,64	0,74	0,74	0,81	0,81	0,80	0,80	0,83	0,83	0,78	
	75 Pa	10V	0,47	0,47	0,59	0,59	0,71	0,70	0,70	0,70	0,77	0,77	0,70	
	90 Pa	10V	0,32	0,32	0,39	0,39	0,56	0,56	0,58	0,58	0,71	0,71	0,61	
	ESP (Pa)	10V	102 Pa	103 Pa	111 Pa	112 Pa	119 Pa	120 Pa	137 Pa	137 Pa	174 Pa	174 Pa	167 Pa	167 Pa
	Qa (x m ³ /h)	Med	x 0,12	x 0,11	x 0,12	x 0,12	x 0,15	x 0,14	x 0,11	x 0,11	x 0,13	x 0,13	x 0,11	x 0,10
	Qa (x m ³ /h)	Med	99 Pa	100 Pa	106 Pa	106 Pa	114 Pa	115 Pa	131 Pa	132 Pa	168 Pa	169 Pa	158 Pa	158 Pa
	ESP (Pa)	IV	x 0,11	x 0,10	x 0,11	x 0,11	x 0,15	x 0,14	x 0,11	x 0,10	x 0,13	x 0,12	x 0,10	x 0,10
	Qa (x m ³ /h)	IV	81 Pa	83 Pa	87 Pa	88 Pa	98 Pa	100 Pa	111 Pa	112 Pa	140 Pa	141 Pa	125 Pa	125 Pa
	Qa (x m ³ /h)	IV	x 0,11	x 0,10	x 0,10	x 0,10	x 0,14	x 0,13	x 0,10	x 0,10	x 0,12	x 0,12	x 0,09	x 0,09

**(9) RIDUZIONE POTENZIALITÀ FRIGORIFERA/TERMICA (in funzione della riduzione portata aria)
COOLING/HEATING CAPACITY REDUCTION (depending on air flow reduction)**

Portata aria - Air flow	1.00	0.95	0.90	0.85	0.80	0.75	0.70	0.65	0.60	0.55	0.50	0.45	0.40	0.35	0.30	0.25	0.20	0.15
Potenz. Frigorifera Totale - Total	1,00	0,97	0,95	0,92	0,89	0,87	0,84	0,81	0,77	0,74	0,71	0,67	0,63	0,59	0,55	0,50	0,45	0,39
Cooling capacity Sensibile - Sensible	1,00	0,97	0,93	0,90	0,86	0,83	0,79	0,76	0,72	0,68	0,64	0,60	0,55	0,51	0,46	0,41	0,35	0,29
Potenzialità termica - Heating capacity	1,00	0,97	0,94	0,91	0,87	0,84	0,81	0,77	0,74	0,70	0,66	0,62	0,58	0,53	0,49	0,44	0,38	0,32

DN(*) = Diametro nominale, F = Attacchi idraulici batteria gas femmina
DN(*) = Nominal diameter, F = Female gas water coil connections

Dati tecnici riferiti alle seguenti condizioni: Unità Standard - Pressione atmosferica 1013 mbar - Alimentazione elettrica 230Vac/1Ph/50Hz.
Technical data refer to the following conditions: Standard unit - Atmospheric pressure 1013 mbar - Power supply 230Vac/1Ph/50Hz.

(1) (2) (3) (4) (5): Dati tecnici nominali, rif. portata aria nom. (3) @ Vmax=10V, ESP=0, batteria occlusa → Per le prestazioni: (1) (2) alla portata aria di funzionamento riferita a B+H o a S, (3) Raffreddamento: Temp. aria 20°C vs. 19°C vs. 17°C vs. 15°C - Temp. acqua ingresso/uscita 7/12°C - Portata aria nominale (3). Per le portate aria di funzionamento (es. alle diverse Velocità, Segnali, ESP) vedi (8) e (9); rif. acqua ingr. 7°C e portata acqua nominale (4). Raccomandato uso del SW.
 (2) Riscaldamento: Temp. aria 20°C - Temp. acqua ingresso/uscita 70/60°C - Portata aria nominale (3). Per le portate aria di funzionamento (es. alle diverse Velocità, Segnali, ESP) vedi (8) e (9); rif. acqua ingr. 70°C e portata acqua nominale (4). Raccomandato uso del SW.
 (3) (8) (9) Rete Frigorifera e Termiche: Valori calcolati da SW e dati rilevati in camera climatizzata rif. norme UNI 7940 parte 1-2*, UNI-EN 1397/2001.
 (3) (8) Portata aria e Press. statica: Valori nominali rilevati con cassone rif. norme AMCA210-74 fig.12 e condotto a diametro rif. norme CNR-UNI10023.
 (4) Livelli sonori: Valori sonori in campo libero, distanza 2 m. Valori calcolati da potenza sonora rilevata in camera invertebrata rif. norme ISO 3741 - ISO 3742.
 (5) Dati elettrici: Valori rilevati con Wattmetro Jolegova WT110 (Valore max. nominale, di tarso motore = valore di riferimento per progettazione impianto elettrico). Per gli assorbimenti elettrici in funzionamento, classi efficienza energetica, ecc. vedi paragrafo "Tab Regolamento UE-2016-2281".
 (6) Sound Levels: Free field sound pressure, 2 m distance. Data calculated based on sound power measured in reverberation room ref. ISO 3741 - ISO 3742 standards.
 (7) Electrical data: Data measured with Wattmeter Jolegova WT110 (Max value, nominal of motor label = reference value for the electrical system design). For the operating electrical power absorption, energy efficiency class, etc. see paragraph "Tab UE-2016-2281 Regulation".

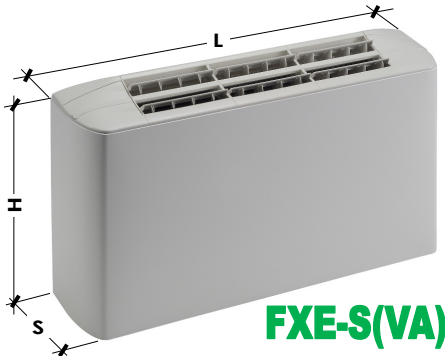

FXE-S(VA)

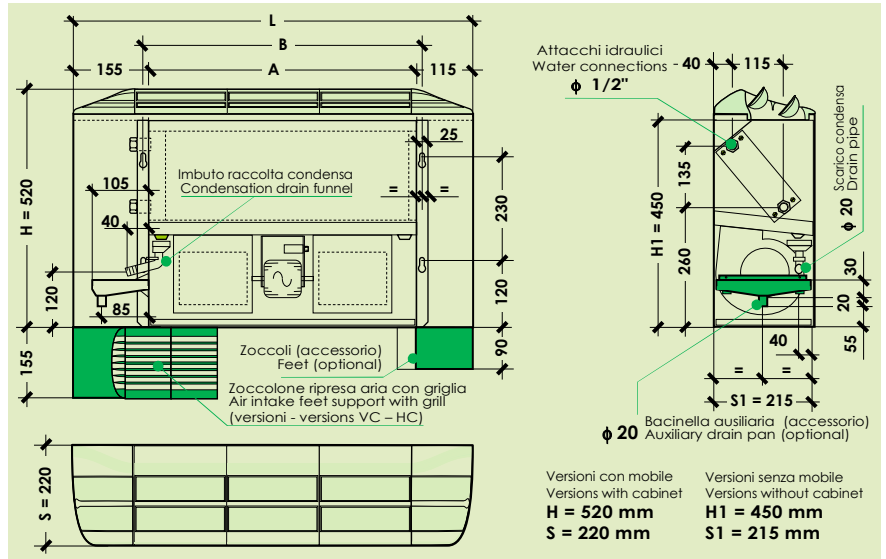

Versioni con mobile
Versions with cabinet
H = 520 mm
S = 220 mm

Versioni senza mobile
Versions without cabinet
H1 = 450 mm
S1 = 215 mm

Taglia - Size		FXE-S	130S	230S	330S	430S	530S	630S	730S	830S	930S	1030S	1130S	1230S	
Potenz. Frigorifera	Totale - Total (1) W		1.430	1.910	2.380	2.820	3.600	4.070	5.230	6.080	6.860	8.240	8.780	9.790	
Cooling capacity	Sensibile - Sensible (1) W		1.220	1.540	1.920	2.130	2.740	3.070	4.070	4.510	5.090	5.960	6.890	7.540	
Potenzialità Termica - Heating capacity (2)	W		3.540	4.670	5.580	6.220	7.800	9.010	11.320	12.540	14.030	16.430	19.200	21.100	
Portata aria nominale - Nominal Air flow (3)	m ³ /h		340	370	450	490	625	670	915	960	1.100	1.130	1.655	1.680	
Portata acqua	Raffred. - Cooling l/h		246	329	409	485	619	700	900	1.046	1.180	1.417	1.510	1.684	
Water flow (4)	Riscald. - Heating l/h		304	402	480	535	671	775	974	1.078	1.207	1.413	1.651	1.815	
Perdite di carico acqua	Raffred. - Cooling kPa		11,9	14,9	16,3	18,1	20,8	22,1	22,0	24,3	23,9	24,4	25,9	27,9	
Water pressure drops (5)	Riscald. - Heating kPa		14,2	17,3	17,5	17,1	19,1	21,1	20,1	20,2	19,5	18,9	24,2	25,3	
Livelli sonori - Sound levels (6)	Min-Med-Max dB(A)		<10-17-30	<10-18-31	<10-22-34	10-22-36	11-21-30	12-22-31	11-26-35	12-28-36	<10-27-39	10-28-40	11-30-40	12-31-41	
Ref. FAN-DECK			SWP/STD.1/7, SWD/STD.1/7		SWP/STD.1/7, SWD/STD.1/7		SWP/STD.1/7, SWD/STD.1/7		SWP/STD.1/8, SWD/STD.1/8		SWP/STD.1/9, SWD/STD.1/9		SWP/FIX.1/10, SWD/FIXD2.1/10		
Motori/Ventilatori - Motors/Fans	No./No.		1/1		1/1		1/2		1/2		1/2		1/3		
Assorb. elettrico nominale (Targa)	MAX(7) W		55W		65W		85W		90W		90W		180W		
Nominal current input (Label)	MAX(7) A		0,35A		0,45A		0,55A		0,55A		0,55A		1,40A		
Alimentazione elettrica - Power supply		230Vac-1Ph-50/60Hz (Signal 0...10Vdc)													
Batteria caldo/freddo	Contenuto acqua - Water volume (l)		0,69	0,70	0,99	1,01	1,30	1,31	1,60	1,62	1,91	1,92	2,21	2,23	
Heating/cooling coil	[Ranghij], DN(*) - [Rows], DN(*)		[3R], 1/2" F		[3R], 1/2" F		[3R], 1/2" F		[3R], 1/2" F		[3R], 1/2" F		[3R], 1/2" F		
Scarico condensa - Drain pipe	φ (mm)		20		20		20		20		20		20		
Dimensioni principali Main dimensions	L mm		670		870		1.070		1.270		1.470		1.670		
	H mm		470		470		470		470		470		470		
	S mm		220		220		220		220		220		220		
	A mm		400		600		800		1.000		1.200		1.400		
B mm		425		625		825		1.025		1.225		1.425			
Limite funzionam. inferiore Lower working limit	LFI	10V	1,00	1,00	1,00	1,00	1,00	1,00	1,00	1,00	1,00	1,00	1,00	1,00	
	ESP = 0 Pa	Med	0,66	0,66	0,66	0,66	0,70	0,70	0,66	0,66	0,63	0,63	0,64	0,64	
(8) RIDUZIONE PORTATA ARIA Coeff. che delimitano le curve "Portata Aria / Pressione statica" (alle 3 velocità Max-Med-Min) AIR FLOW REDUCTION Coefficients defining the "Air flow / Static pressure" Diagr.(at 3 speed Max-Med-Min)	15 Pa	10V	0,92	0,92	0,92	0,92	0,90	0,90	0,90	0,90	0,92	0,92	0,95	0,95	
		Med	0,61	0,61	0,61	0,61	0,63	0,63	0,59	0,59	0,58	0,58	0,61	0,61	
	1V	0,30	0,30	0,29	0,29	0,36	0,36	0,29	0,29	0,23	0,23	0,23	0,26	0,26	
	30 Pa	10V	0,82	0,82	0,83	0,83	0,79	0,79	0,79	0,79	0,82	0,82	0,88	0,88	
		Med	0,54	0,54	0,55	0,55	0,55	0,55	0,52	0,52	0,51	0,51	0,57	0,57	
	1V	0,27	0,27	0,26	0,26	0,32	0,32	0,26	0,26	0,21	0,21	0,21	0,25	0,24	
45 Pa	10V	0,67	0,67	0,71	0,71	0,65	0,65	0,67	0,67	0,69	0,69	0,81	0,81		
	Med	0,45	0,45	0,47	0,47	0,46	0,46	0,44	0,44	0,43	0,43	0,52	0,52		
1V	0,22	0,22	0,22	0,22	0,26	0,26	0,21	0,21	0,18	0,18	0,18	0,22	0,22		
(10V-Med-1V = Max-Med-Min) LFS Limite funzionam. superiore Upper working limit	ESP (Pa)	10V	72 Pa	72 Pa	79 Pa	80 Pa	85 Pa	85 Pa	86 Pa	86 Pa	83 Pa	83 Pa	107 Pa	107 Pa	
		Med	68 Pa	68 Pa	77 Pa	77 Pa	80 Pa	80 Pa	79 Pa	79 Pa	76 Pa	76 Pa	100 Pa	100 Pa	
	Qa (x m³/h)	10V	x 0,20	x 0,20	x 0,20	x 0,20	x 0,20	x 0,20	x 0,20	x 0,20	x 0,20	x 0,20	x 0,20	x 0,20	
		Med	x 0,19	x 0,19	x 0,20	x 0,20	x 0,19	x 0,19	x 0,19	x 0,19	x 0,19	x 0,19	x 0,19	x 0,19	
1V	55 Pa	55 Pa	61 Pa	61 Pa	66 Pa	66 Pa	60 Pa	60 Pa	52 Pa	52 Pa	73 Pa	73 Pa			
Qa (x m³/h)	1V	x 0,17	x 0,17	x 0,17	x 0,17	x 0,18	x 0,18	x 0,17	x 0,17	x 0,16	x 0,16	x 0,17	x 0,17		

(9) RIDUZIONE POTENZIALITÀ FRIGORIFERA/TERMICA (in funzione della riduzione portata aria)
COOLING/HEATING CAPACITY REDUCTION (depending on air flow reduction)

Portata aria - Air flow	1,00	0,95	0,90	0,85	0,80	0,75	0,70	0,65	0,60	0,55	0,50	0,45	0,40	0,35	0,30	0,25	0,20	0,15
Potenz. Frigorifera	1,00	0,97	0,95	0,92	0,89	0,87	0,84	0,81	0,77	0,74	0,71	0,67	0,63	0,59	0,55	0,50	0,45	0,39
Cooling capacity	1,00	0,97	0,93	0,90	0,86	0,83	0,79	0,76	0,72	0,68	0,64	0,60	0,55	0,51	0,46	0,41	0,35	0,29
Potenz. termica - Heating capacity	1,00	0,97	0,94	0,91	0,87	0,84	0,81	0,77	0,74	0,70	0,66	0,62	0,58	0,53	0,49	0,44	0,38	0,32

DN(*) = Diametro nominale, F = Attacchi idraulici batteria Gas femmina

DN(*) = Nominal diameter, F = Female gas water coil connections

Dati tecnici riferiti alle seguenti condizioni: Unità Standard - Pressione atmosferica 1013 mbar - Alimentazione elettrica 230Vac/1Ph/50Hz.
(1) [1] [2] [3] [4] [5]: Dati tecnici nominali, [1] portata aria nom. [2] Vmax=10V, ESP=0, batteria occlusa → Per le portate aria di funzionamento riferite a 8+9 o al SW.
(1) Raffreddamento: Temp. aria 20°C±1, 19°C±0,5 - Temp. acqua ingresso/uscita 7/12°C - Portata aria nominale [3]. Per le portate aria di funzionamento (ex. alle diverse velocità, Segnal. ESP) vedi [8]+[9]: rif. acqua ingr. 7°C a portata acqua nominale [4]. Raccomandato uso del SW.
(2) Riscaldamento: Temp. aria 20°C - Temp. acqua ingresso/uscita 70/60°C - Portata aria nominale [3]. Per le portate aria di funzionamento (ex. alle diverse velocità, Segnal. ESP) vedi [8]+[9]: rif. acqua ingr. 70°C a portata acqua nominale [4]. Raccomandato uso del SW.
(3) [2] [9] Rete Frigorifera e Termiche: Valori calcolati da SW e dati rilevati in camera calorimetria rif. norme UNI 7940 parte 1°-2°, UNI-EN 1397/2001.
(3) [8] Portata aria e Press. statica: Valori nominali rilevati con cassone rif. norme AMCA210-74 fig.12 e condotto + diaframma rif. norme CNR-UNI10023.
(4) Livelli sonori: Pressione sonora in campo libero, distanza 2 m. Valori calcolati da potenza sonora rilevata in camera invertebrata rif. norme ISO 3741 - ISO 3742.
(5) Dati elettrici: Valori rilevati con Wattmetro Jokogawa WT10 (Valore max. nominale, di targa motore = valore di riferimento per progettazione impianto elettrico). Per gli assorbimenti elettrici in funzionamento, classi efficienza energetica, ecc. vedi paragrafo "Tab Regolamento UE-2016-2281".

Technical data refer to the following conditions: Standard unit - Atmospheric pressure 1013 mbar - Power supply 230Vac/1Ph/50Hz.
(1) [1] [2] [3] [4] [5]: Nominal technical data, refer to the nominal air flow [1] @ Vmax=10V, ESP=0, dry coil → For the performances [1] [2] in the operating air flow ref. 8+9 or the SW.
(1) Cooling: Air temp: 20°C±1, 19°C±0,5 - Entering/leaving water temp: 7/12°C - Nominal air flow [3]. For the operating air flows (ex. at the different Speed, Signals, ESP) see [8]+[9]: ref. entering water temp. 7°C and nominal water flow [4]. Recommended use of the SW.
(2) Heating: Air temp: 20°C - Entering/leaving water temp: 70/60°C - Nominal air flow [3]. For the operating air flows (ex. at the different Speed, Signals, ESP) see [8]+[9]: ref. entering water temp. 70°C and nominal water flow [4]. Recommended use of the SW.
(3) [2] [9] Cooling and Heating capacities: Data calculated by SW and measurements made in calorimetric room ref. UNI 7940 part 1°-2°, UNI-EN 1397/2001 standards.
(3) [8] Air flow and Static pressure: Nominal data measured with casing ref. AMCA210-74 fig.12 standards and plenum + diaphragm ref. CNR-UNI10023 standards.
(4) Sound Levels: Free field sound pressure, 2 m distance. Data calculated based on sound power measured in reverberation room ref. ISO 3741 - ISO 3742 standards.
(5) Electrical data: Data measured with Wattmeter Jokogawa WT10 (Max value, nominal of motor label = reference value for the electrical system design). For the operating electrical power absorption, energy efficiency class, etc. see paragraph "Tab UE-2016-2281 Regulation".

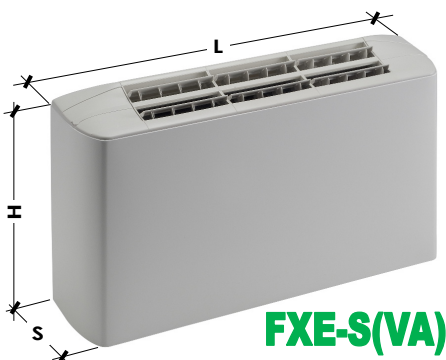

FXE-S(VA)



Segnale - Signal
0-10V



4 Tube Pipe

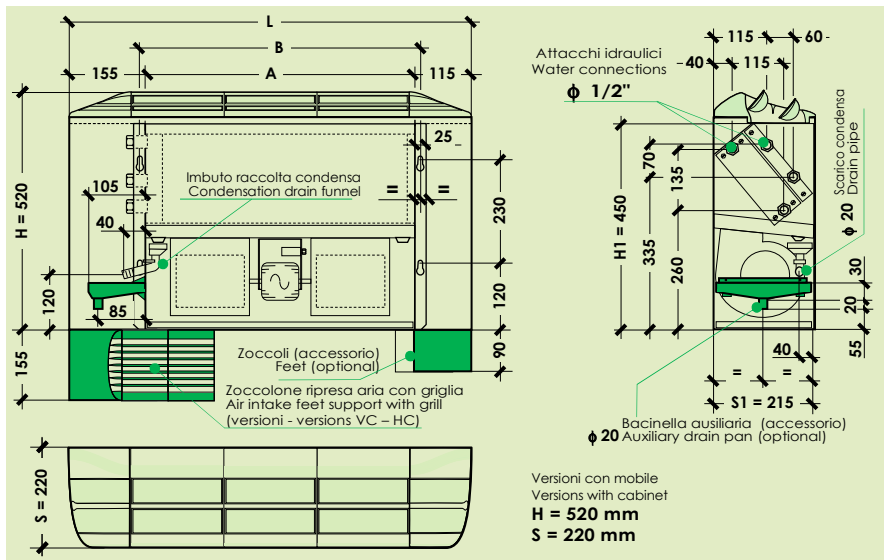

Versioni con mobile
Versions with cabinet
H = 520 mm
S = 220 mm

Taglia - Size		FXE-S	131S	231S	331S	431S	531S	631S	731S	831S	931S	1031S	1131S	1231S
Potenz. Frigorifera	Totale - Total (1) W		1.390	1.850	2.310	2.730	3.490	3.920	5.090	5.920	6.730	8.060	8.610	9.620
Cooling capacity	Sensibile - Sensible (1) W		1.180	1.490	1.870	2.050	2.640	2.950	3.940	4.380	4.980	5.810	6.740	7.390
Potenzialità Termica - Heating capacity (2) W			1.800	1.880	2.960	3.120	4.180	4.330	5.920	6.120	7.270	7.380	10.080	10.200
Portata aria nominale - Nominal Air flow (3) m³/h			325	350	430	465	595	630	875	920	1.065	1.090	1.600	1.630
Portata acqua	Raffred. - Cooling l/h		239	318	397	470	600	674	875	1.018	1.158	1.386	1.481	1.655
	Riscald. - Heating l/h		155	162	255	268	359	372	509	526	625	635	867	877
Perdite di carico acqua	Raffred. - Cooling kPa		11,2	14,0	15,4	17,0	19,6	20,5	20,8	23,0	22,9	23,3	24,9	26,9
	Riscald. - Heating kPa		6,7	7,2	10,1	11,2	19,4	20,8	36,4	38,9	31,2	32,2	40,0	41,0
Livelli sonori - Sound levels (6)	Min-Med-Max dB(A)		<10-17-30	<10-18-31	<10-22-34	10-22-36	11-21-30	12-22-31	11-26-35	12-28-36	<10-27-39	10-28-40	11-30-40	12-31-41
Ref. FAN-DECK			SWP/STD.1/7, SWD/STD.1/7		SWP/STD.1/7, SWD/STD.1/7		SWP/STD.1/7, SWD/STD.1/7		SWP/STD.1/8, SWD/STD.1/8		SWP/STD.1/9, SWD/STD.1/9		SWP/FX.1/10, SWD/FXD2.1/10	
Motori/Ventilatori - Motors/Fans	No./No.		1/1		1/1		1/2		1/2		1/2		1/3	
Assorb. elettrico nominale (Targa)	MAX(7) W		55W		65W		85W		90W		90W		180W	
	MAX(7) A		0,35A		0,45A		0,55A		0,55A		0,55A		1,40A	
Alimentazione elettrica - Power supply			230Vac-1Ph-50/60Hz (Signal 0...10Vdc)											
Batteria caldo/freddo	Contenuto acqua - Water volume (l)		0,69	0,70	0,99	1,01	1,30	1,31	1,60	1,62	1,91	1,92	2,21	2,23
	[Rangh]i, DN(*) - [Rows], DN(*)		[3R], 1/2" F		[3R], 1/2" F		[3R], 1/2" F		[3R], 1/2" F		[3R], 1/2" F		[3R], 1/2" F	
Batteria caldo	Contenuto acqua - Water volume (l)		0,23		0,33		0,43		0,54		0,64		0,74	
	[Rangh]i, DN(*) - [Rows], DN(*)		[1R], 1/2" F		[1R], 1/2" F		[1R], 1/2" F		[1R], 1/2" F		[1R], 1/2" F		[1R], 1/2" F	
Scarico condensa - Drain pipe	φ (mm)		20		20		20		20		20		20	
			20		20		20		20		20		20	
Dimensioni principali	L mm		670		870		1.070		1.270		1.470		1.670	
	H mm		470		470		470		470		470		470	
	S mm		220		220		220		220		220		220	
	A mm		400		600		800		1.000		1.200		1.400	
	B mm		425		625		825		1.025		1.225		1.425	
Limite funzionam. inferiore	LFI ESP = 0 Pa	10V	1,00	1,00	1,00	1,00	1,00	1,00	1,00	1,00	1,00	1,00	1,00	1,00
		Med	0,66	0,66	0,66	0,66	0,70	0,70	0,66	0,66	0,63	0,63	0,64	0,64
		1V	0,33	0,33	0,32	0,32	0,40	0,40	0,32	0,32	0,26	0,26	0,28	0,28
(8) RIDUZIONE PORTATA ARIA	15 Pa	10V	0,92	0,92	0,92	0,92	0,90	0,90	0,90	0,90	0,92	0,92	0,95	0,95
		Med	0,61	0,61	0,61	0,61	0,63	0,63	0,59	0,59	0,58	0,58	0,61	0,61
		1V	0,30	0,30	0,29	0,29	0,36	0,36	0,29	0,29	0,24	0,24	0,26	0,26
		10V	0,82	0,82	0,83	0,83	0,79	0,79	0,79	0,79	0,82	0,82	0,88	0,88
		Med	0,54	0,54	0,55	0,55	0,55	0,55	0,52	0,52	0,51	0,51	0,57	0,57
		1V	0,27	0,27	0,26	0,26	0,32	0,32	0,26	0,26	0,21	0,21	0,24	0,25
AIR FLOW REDUCTION	30 Pa	10V	0,67	0,67	0,71	0,71	0,65	0,65	0,67	0,67	0,69	0,69	0,81	0,81
		Med	0,45	0,45	0,47	0,47	0,46	0,46	0,44	0,44	0,43	0,43	0,52	0,52
		1V	0,22	0,22	0,22	0,22	0,26	0,26	0,21	0,21	0,18	0,18	0,22	0,22
		10V	0,67	0,67	0,71	0,71	0,65	0,65	0,67	0,67	0,69	0,69	0,81	0,81
		Med	0,45	0,45	0,47	0,47	0,46	0,46	0,44	0,44	0,43	0,43	0,52	0,52
		1V	0,22	0,22	0,22	0,22	0,26	0,26	0,21	0,21	0,18	0,18	0,22	0,22
LFS	Qa (x m³/h)	ESP (Pa)	72 Pa	72 Pa	80 Pa	80 Pa	85 Pa	85 Pa	86 Pa	86 Pa	83 Pa	83 Pa	107 Pa	107 Pa
		10V	x 0,20	x 0,20	x 0,20	x 0,20	x 0,20	x 0,20	x 0,20	x 0,20	x 0,20	x 0,20	x 0,20	x 0,20
		Med	68 Pa	68 Pa	77 Pa	77 Pa	79 Pa	79 Pa	79 Pa	79 Pa	76 Pa	76 Pa	100 Pa	100 Pa
		10V	x 0,19	x 0,19	x 0,20	x 0,20	x 0,19	x 0,19	x 0,19	x 0,19	x 0,19	x 0,19	x 0,19	x 0,19
		ESP (Pa)	55 Pa	55 Pa	61 Pa	61 Pa	66 Pa	66 Pa	60 Pa	60 Pa	52 Pa	52 Pa	73 Pa	73 Pa
		1V	x 0,17	x 0,17	x 0,17	x 0,17	x 0,17	x 0,17	x 0,17	x 0,17	0,16	0,16	x 0,17	x 0,17



(9) RIDUZIONE POTENZIALITÀ FRIGORIFERA/TERMICA (in funzione della riduzione portata aria)
COOLING/HEATING CAPACITY REDUCTION (depending on air flow reduction)

Portata aria - Air flow	1.00	0.95	0.90	0.85	0.80	0.75	0.70	0.65	0.60	0.55	0.50	0.45	0.40	0.35	0.30	0.25	0.20	0.15
Potenzial. Frigorifera	1,00	0,97	0,95	0,92	0,89	0,87	0,84	0,81	0,77	0,74	0,71	0,67	0,63	0,59	0,55	0,50	0,45	0,39
Cooling capacity	1,00	0,97	0,93	0,90	0,86	0,83	0,79	0,76	0,72	0,68	0,64	0,60	0,55	0,51	0,46	0,41	0,35	0,29
Potenzialità termica - Heating capacity	1,00	0,97	0,94	0,91	0,87	0,84	0,81	0,77	0,74	0,70	0,66	0,62	0,58	0,53	0,49	0,44	0,38	0,32

DN(*) = Diametro nominale, F = Attacchi idraulici batteria Gas femmina

Dati tecnici riferiti alle seguenti condizioni: Unità Standard - Pressione atmosferica 1013 mbar - Alimentazione elettrica 230Vac/1Ph/50Hz.
(1) [1][2][3][4]: Dati tecnici nominali, [1] portata aria nom. [2] Vmax=10V, ESP=0, batteria asciutta - Per le pressioni, [1] [2] alla portata aria di funzionamento riferita a B+H o al SW.
(3) Raffreddamento: Temp. aria 20°C - Temp. acqua ingresso/uscita 7/12°C - Portata aria nominale [3]. Per le portate aria di funzionamento (es. alle diverse velocità, Segnali, ESP) vedi [8]+[9]: rif. acqua ingr. 7°C e portata acqua nominale [4]. Raccomandato uso del SW.
(2) Riscaldamento: Temp. aria 20°C - Temp. acqua ingresso/uscita 70/60°C - Portata aria nominale [3]. Per le portate aria di funzionamento (es. alle diverse velocità, Segnali, ESP) vedi [8]+[9]: rif. acqua ingr. 70°C e portata acqua nominale [4]. Raccomandato uso del SW.
(1) [2] [9] Rete Frigorifera e Termiche: Valori calcolati da SW e dati rilevati in camera climatometrica rif. norme UNI 7940 parte 1°-2°, UNI-EN 1397/2001.
(3) [8] Portata aria e Press. statica: Valori nominali rilevati con cassone rif. norme AMCA210-74 fig.12 e condotto a diametro rif. norme CNR-UNI10023.
(4) Livelli sonori: Pressione sonora in campo libero, distanza 2 m. Valori calcolati da potenza sonora rilevata in camera riverberante rif. norme ISO 3741 - ISO 3742.
(7) Dati elettrici: Valori rilevati con Wattmetro Jökogawa WT10 (Valore max. nominale, di tarso motore = valore di riferimento per progettazione impianto elettrico). Per gli assorbimenti elettrici in funzionamento, classi efficienza energetica, ecc. vedi paragrafo "Tab Regolamento UE-2016-2281".

DN(*) = Nominal diameter, F = Female gas water coil connections

Technical data refer to the following conditions: Standard unit - Atmospheric pressure 1013 mbar - Power supply 230Vac/1Ph/50Hz.
(1) [1] [2] [3] [4]: Nominal technical data, refer to the nominal air flow [1] Vmax=10V, ESP=0, dry coil - For the pressures, [1] [2] in the operating air flow ref. B+H or the SW.
(3) Cooling: Air temp.: 20°C db., 19°C wb. - Entering/leaving water temp.: 7/12°C - Nominal air flow [3]. For the operating air flows (ex. at the different Speed, Signals, ESP) see [8]+[9]: ref. entering water temp. 7°C and nominal water flow [4]. Recommended use of the SW.
(2) Heating: Air temp.: 20°C - Entering/leaving water temp.: 70/60°C - Nominal air flow [3]. For the operating air flows (ex. at the different Speed, Signals, ESP) see [8]+[9]: ref. entering water temp.: 70°C and nominal water flow [4]. Recommended use of the SW.
(1) [2] [9] Cooling and Heating capacities: Data calculated by SW and measurements made in climatic room ref. UNI 7940 part 1°-2°, UNI-EN 1397/2001 standards.
(3) [8] Air flow and Static pressure: Nominal data measured with casing ref. AMCA210-74 fig.12 standards and plenum + diaphragm ref. CNR-UNI10023 standards.
(4) Sound Levels: Free field sound pressure, 2 m distance. Data calculated based on sound power measured in reverberation room ref. ISO 3741 - ISO 3742 standards.
(7) Electrical data: Data measured with Wattmeter Jökogawa WT10 (Max value, nominal of motor label = reference value for the electrical system design). For the operating electrical power absorption, energy efficiency class, etc. see paragraph "Tab UE-2016-2281 Regulation".

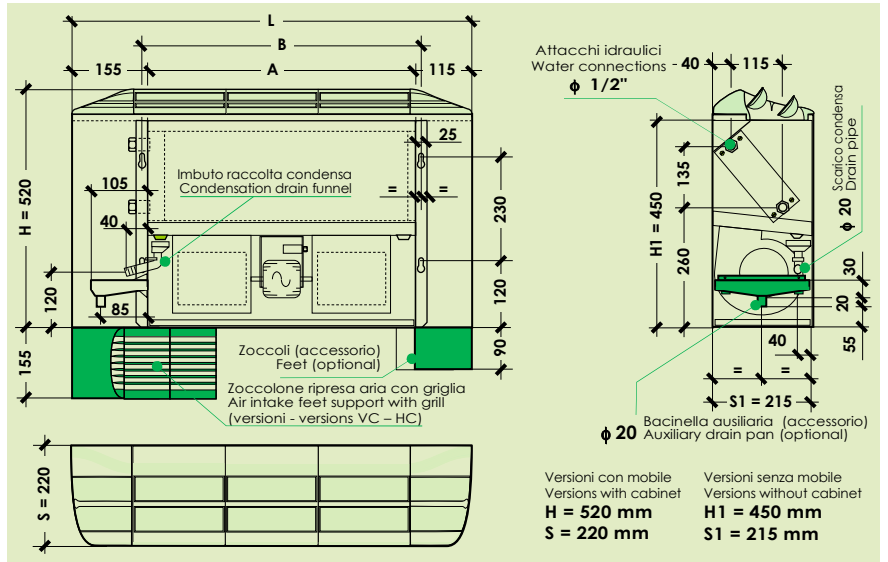
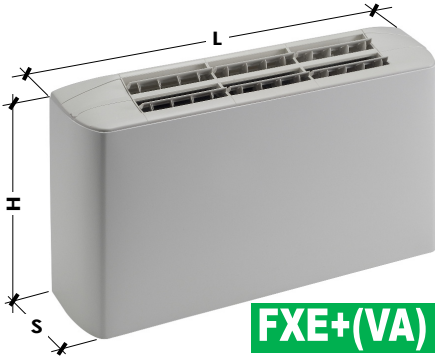

Segnale - Signal
0-10V



2 Tubi Pipe

Taglia - Size	FXE+	130+	230+	330+	430+	530+	630+	730+	830+	930+	1030+	1130+	1230+
Potenz. Frigorifera Totale - Total (1) W		1.710	2.290	2.770	3.330								
Cooling capacity Sensibile - Sensible (1) W		1.500	1.900	2.300	2.580								
Potenzialità Termica - Heating capacity (2) W		4.310	5.680	6.590	7.450								
Portata aria nominale - Nominal Air flow (3) m ³ /h		460	500	580	645								
Portata acqua Raffred. - Cooling l/h		294	394	476	573								
Water flow (4) Riscald. - Heating l/h		371	488	567	641								
Perdite di carico acqua Raffred. - Cooling kPa		17,0	21,4	22,1	25,2								
Water pressure drops (5) Riscald. - Heating kPa		21,1	25,6	24,3	24,6								
Livelli sonori - Sound levels (6) Min-Med-Max dB(A)		11-28-38	13-29-40	13-30-42	15-32-45								
Ref. FAN-DECK		SWP/STD.1/10_SWN/STD.1/10		SWP/STD.1/10_SWN/STD.1/10									
Motori/Ventilatori - Motors/Fans No./No.		1/1		1/1									
Assorb. elettrico nominale (Targa) MAX(7) W		38W		41W									
Nominal current input (Label) MAX(7) A		0,28A		0,31A									
Alimentazione elettrica - Power supply		230Vac-1Ph-50/60Hz (Sign. 0...10Vdc)											
Batteria caldo/freddo Contenuto acqua - Water volume (l)		0,69		0,70		0,99		1,01					
Heating/cooling coil [Ranghli], DN(*) - [Rows], DN(*)		[3R], 1/2" F		[3R], 1/2" F									
Scarico condensa - Drain pipe ϕ (mm)		20		20									
Dimensioni principali Main dimensions		L mm	670		870								
		H mm	470		470								
		S mm	220		220								
		A mm	400		600								
		B mm	425		625								
Limite funzionam. inferiore Lower working limit		10V	1,00	1,00	1,00	1,00							
		Med	0,64	0,64	0,61	0,60							
		1V	0,28	0,28	0,21	0,21							
		LFI ESP = 0 Pa											
		10V	0,95	0,95	0,91	0,91							
		Med	0,61	0,61	0,55	0,55							
		1V	0,27	0,27	0,19	0,19							
		15 Pa											
		10V	0,89	0,89	0,81	0,81							
		Med	0,57	0,57	0,49	0,49							
		1V	0,25	0,25	0,17	0,17							
		30 Pa											
		10V	0,82	0,82	0,72	0,72							
		Med	0,52	0,52	0,44	0,44							
		1V	0,23	0,23	0,15	0,15							
		45 Pa											
		10V	0,72	0,72	0,62	0,62							
		Med	0,46	0,46	0,37	0,38							
		1V	0,20	0,20	0,13	0,13							
		60 Pa											
		10V	0,57	0,57	0,50	0,50							
		Med	0,37	0,36	0,30	0,30							
		1V	0,16	0,16									
		75 Pa											
		10V	0,40	0,41	0,36	0,36							
		Med	0,26	0,26	0,22	0,22							
		1V											
		90 Pa											
		10V	0,30	0,30	0,26	0,26							
		Med	0,26	0,26	0,22	0,22							
		1V											
		LFS											
		ESP (Pa)	10V	109 Pa	109 Pa	104 Pa	104 Pa						
		Qa (x m ³ /h)		x 0,19	x 0,19	x 0,16	x 0,15						
		ESP (Pa)	Med	101 Pa	101 Pa	98 Pa	98 Pa						
		Qa (x m ³ /h)		x 0,18	x 0,18	x 0,15	x 0,15						
		ESP (Pa)	1V	76 Pa	76 Pa	66 Pa	66 Pa						
		Qa (x m ³ /h)		x 0,16	x 0,16	x 0,12	x 0,12						

Non disponibile Non disponibile Non disponibile Non disponibile
Not available Not available Not available Not available



**(9) RIDUZIONE POTENZIALITÀ FRIGORIFERA/TERMICA (in funzione della riduzione portata aria)
COOLING/HEATING CAPACITY REDUCTION (depending on air flow reduction)**

Portata aria - Air flow	1,00	0,95	0,90	0,85	0,80	0,75	0,70	0,65	0,60	0,55	0,50	0,45	0,40	0,35	0,30	0,25	0,20	0,15
Potenz. Frigorifera Totale - Total	1,00	0,97	0,95	0,92	0,89	0,87	0,84	0,81	0,77	0,74	0,71	0,67	0,63	0,59	0,55	0,50	0,45	0,39
Cooling capacity Sensibile - Sensible	1,00	0,97	0,93	0,90	0,86	0,83	0,79	0,76	0,72	0,68	0,64	0,60	0,55	0,51	0,46	0,41	0,35	0,29
Potenz. termica - Heating capacity	1,00	0,97	0,94	0,91	0,87	0,84	0,81	0,77	0,74	0,70	0,66	0,62	0,58	0,53	0,49	0,44	0,38	0,32

DN(*) = Diametro nominale, F = Attacchi idraulici batteria Gas femmina
 (1) [2] [3] [4] [5] [6] [7] [8] [9] [10] [11] [12] [13] [14] [15] [16] [17] [18] [19] [20] [21] [22] [23] [24] [25] [26] [27] [28] [29] [30] [31] [32] [33] [34] [35] [36] [37] [38] [39] [40] [41] [42] [43] [44] [45] [46] [47] [48] [49] [50] [51] [52] [53] [54] [55] [56] [57] [58] [59] [60] [61] [62] [63] [64] [65] [66] [67] [68] [69] [70] [71] [72] [73] [74] [75] [76] [77] [78] [79] [80] [81] [82] [83] [84] [85] [86] [87] [88] [89] [90] [91] [92] [93] [94] [95] [96] [97] [98] [99] [100] [101] [102] [103] [104] [105] [106] [107] [108] [109] [110] [111] [112] [113] [114] [115] [116] [117] [118] [119] [120] [121] [122] [123] [124] [125] [126] [127] [128] [129] [130] [131] [132] [133] [134] [135] [136] [137] [138] [139] [140] [141] [142] [143] [144] [145] [146] [147] [148] [149] [150] [151] [152] [153] [154] [155] [156] [157] [158] [159] [160] [161] [162] [163] [164] [165] [166] [167] [168] [169] [170] [171] [172] [173] [174] [175] [176] [177] [178] [179] [180] [181] [182] [183] [184] [185] [186] [187] [188] [189] [190] [191] [192] [193] [194] [195] [196] [197] [198] [199] [200]

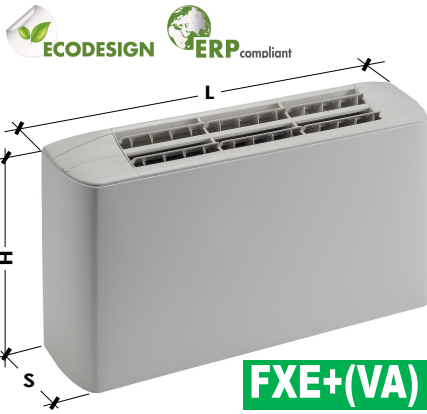

FXE+(VA)



Segnale - Signal
0-10V



4 Tubi Pipe

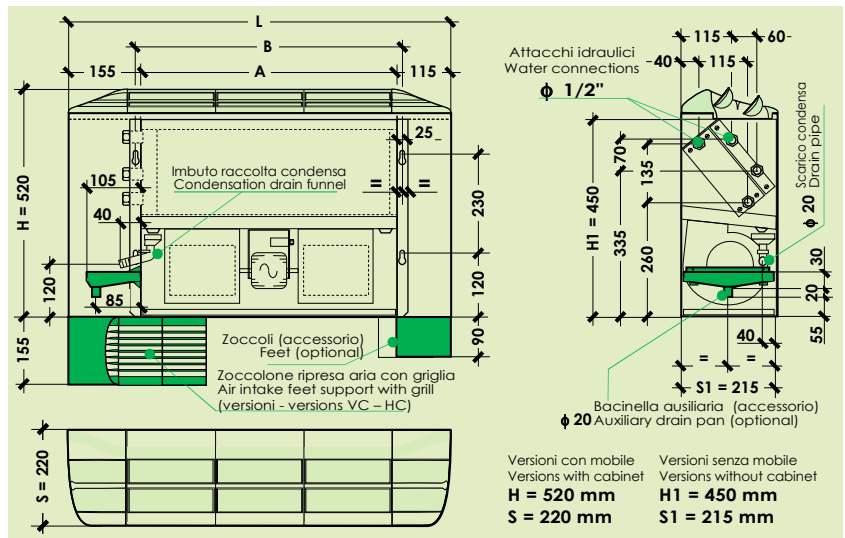

Taglia - Size	FXE+	131+	231+	331+	431+	531+	631+	731+	831+	931+	1031+	1131+	1231+
Potenz. Frigorifera Totale - Total (1) W		1.640	2.210	2.710	3.220								
Cooling capacity Sensibile - Sensible (1) W		1.430	1.820	2.250	2.480								
Potenzialità Termica - Heating capacity (2) W		2.150	2.270	3.520	3.720								
Portata aria nominale - Nominal Air flow (3) m ³ /h		430	470	560	610								
Portata acqua Raffred. - Cooling l/h		282	380	466	554								
Water flow (4) Riscald. - Heating l/h		185	195	303	320								
Perdite di carico acqua Raffred. - Cooling kPa		15,7	19,9	21,2	23,6								
Water pressure drops (5) Riscald. - Heating kPa		9,5	10,6	14,3	15,9								
Livelli sonori - Sound levels (6) Min-Med-Max dB(A)		11-28-38	13-29-40	13-30-42	15-32-45								
Ref. FAN-DECK		SWP/STD.1/10, SWN/STD.1/10		SWP/STD.1/10, SWN/STD.1/10									
Motori/Ventilatori - Motors/Fans No./No.		1/1		1/1									
Assorb. elettrico nominale (Targa) MAX(7) W		38W		41W									
Nominal current input (Label) MAX(7) A		0,28A		0,31A									
Alimentazione elettrica - Power supply		230Vac-1Ph-50/60Hz (Sign. 0...10Vdc)											
Batteria caldo/freddo Contenuto acqua - Water volume (l)		0,69	0,70	0,99	1,01								
Heating/cooling coil [Rangh]i, DN(*) - [Rows], DN(*)		[3R], 1/2" F		[3R], 1/2" F									
Batteria caldo Contenuto acqua - Water volume (l)		0,23		0,33									
Heating coil [Rangh]i, DN(*) - [Rows], DN(*)		[1R], 1/2" F		[1R], 1/2" F									
Scarico condensa - Drain pipe ϕ (mm)		20		20									
Dimensioni principali Main dimensions	L mm	670		870									
	H mm	470		470									
	S mm	220		220									
	A mm	400		600									
	B mm	425		625									
Limite funzionam. inferiore Lower working limit	LFI	10V	1,00	1,00	1,00	1,00							
	ESP = 0 Pa	Med	0,64	0,64	0,61	0,60							
(8) 10V-Med-1V = Max-Med-Min RIDUZIONE POORTATA ARIA Coefficienti che definiscono le curve "Portata Aria / Pressione statica" (alle 3 velocità Max-Med-Min)	15 Pa	10V	0,95	0,95	0,91	0,90							
	30 Pa	Med	0,61	0,61	0,55	0,55							
	45 Pa	10V	0,89	0,89	0,81	0,81							
	60 Pa	Med	0,57	0,57	0,49	0,49							
	1V	1V	0,25	0,25	0,17	0,17							
AIR FLOW REDUCTION Coefficients defining the "Air flow / Static pressure" diagrams (at 3 speed Max-Med-Min)	75 Pa	10V	0,72	0,72	0,62	0,62							
	90 Pa	Med	0,46	0,46	0,38	0,38							
	1V	1V	0,20	0,20	0,13	0,13							
LFS Limite funzionam. superiore Upper working limit	ESP (Pa)	10V	108 Pa	108 Pa	104 Pa	104 Pa							
	Qa (x m ³ /h)	Med	x 0,20	x 0,20	x 0,16	x 0,16							
	ESP (Pa)	10V	99 Pa	99 Pa	98 Pa	98 Pa							
	Qa (x m ³ /h)	Med	x 0,19	x 0,19	x 0,15	x 0,16							
ESP (Pa)	10V	73 Pa	73 Pa	64 Pa	64 Pa								
	Qa (x m ³ /h)	1V	x 0,17	x 0,17	x 0,13	x 0,13							

Non disponibile Non disponibile Non disponibile Non disponibile
Not available Not available Not available Not available



**(9) RIDUZIONE POTENZIALITÀ FRIGORIFERA/TERMICA (in funzione della riduzione portata aria)
COOLING/HEATING CAPACITY REDUCTION (depending on air flow reduction)**

Portata aria - Air flow	1,00	0,95	0,90	0,85	0,80	0,75	0,70	0,65	0,60	0,55	0,50	0,45	0,40	0,35	0,30	0,25	0,20	0,15
Potenzial. Frigorifera Totale - Total	1,00	0,97	0,95	0,92	0,89	0,87	0,84	0,81	0,77	0,74	0,71	0,67	0,63	0,59	0,55	0,50	0,45	0,39
Cooling capacity Sensibile - Sensible	1,00	0,97	0,93	0,90	0,86	0,83	0,79	0,76	0,72	0,68	0,64	0,60	0,55	0,51	0,46	0,41	0,35	0,29
Potenzialità termica - Heating capacity	1,00	0,97	0,94	0,91	0,87	0,84	0,81	0,77	0,74	0,70	0,66	0,62	0,58	0,53	0,49	0,44	0,38	0,32

DN(*) = Diametro nominale, F = Attacchi idraulici batteria Gas femmina

DN(*) = Nominal diameter, F = Female gas water coil connections

Dati tecnici riferiti alle seguenti condizioni: UNR Standard - Pressione atmosferica 1013 mbar - Alimentazione elettrica 230Vac/1Ph/50Hz.
(1)(2)(3)(4)(5): Dati tecnici nominali, rif. portata aria nom. (3) @ V_{max}=10V, ESP=0, batteria asciutta → Per le prestazioni, (1) (2) alla portata aria di funzionamento riferita a 849 o al SW.
(1) Raffreddamento: Temp. aria 27°C db, 19°C cb.u. - Temp. acqua ingresso/uscita 7/12°C - Portata aria nominale (3). Per le portate d'aria di funzionamento (es. alle diverse velocità, Segnali, ESP) vedi (8)-(9); rif. acqua ingr. P/C e portata acqua nominale (4). Raccomandato uso del SW.
(2) Riscaldamento: Temp. aria 20°C - Temp. acqua ingresso/uscita 70/60°C - Portata aria nominale (3). Per le portate d'aria di funzionamento (es. alle diverse velocità, Segnali, ESP) vedi (8)-(9); rif. acqua ingr. 70°C e portata acqua nominale (4). Raccomandato uso del SW.
(3) (8) Portata aria e Press. statica: Valori nominali riferiti con cassone rif. norme AMCA210-74 fig.12 e condotto a diaframma rif. norme CNR-UNI10023.
(4) (5) Livelli sonori: Pressione sonora in campo libero, distanza 2 m. Valori calcolati da potenza sonora rilevata in camera riverberante rif. norme ISO 3741 - ISO 3742.
(6) Dati elettrici: Valori riferiti con Wattmetro Jokogawa WT110 (Valore max. nominale, di taratura motore = valore di riferimento per progettazione impianto elettrico). Per gli assorbimenti elettrici in funzionamento, class. efficienza energetica, ecc. vedi paragrafo "Tab. Regolamento UE-2014-2281".

Technical data refer to the following conditions: Standard unit - Atmospheric pressure 1013 mbar - Power supply 230Vac/1Ph/50Hz.
(1) (2) (3) (4) (5): Nominal technical data, refer to the nominal air flow (3) @ V_{max}=10V, ESP=0, dry coil → For the performances (1) (2) in the operating air flow ref. 849 or the SW.
(1) Cooling: Air temp.: 27°C db, 19°C cb.u. - Entering/leaving water temp. 7/12°C - Nominal air flow (3). For the operating air flows (ex. at the different Speed, Signals, ESP) see (8)-(9); ref. entering water temp., P/C and nominal water flow (4). Recommended use of the SW.
(2) Heating: Air temp.: 20°C - Entering/leaving water temp. 70/60°C - Nominal air flow (3). For the operating air flows (ex. at the different Speed, Signals, ESP) see (8)-(9); ref. entering water temp., 70°C and nominal water flow (4). Recommended use of the SW.
(3) (8) (9) Cooling and Heating capacity: Data calculated by SW and measurements made in calorimetric room ref. UNI 7940 part 1-2*, UNI-EN 1397/2001 standards.
(4) (5) Air flow and Static pressure: Nominal data measured with casing ref. AMCA210-74 fig.12 standards and plenum + diaphragm ref. CNR-UNI10023 standards.
(6) Sound Levels: Free field sound pressure, 2 m distance. Data calculated based on sound power measured in reverberation room ref. ISO 3741 - ISO 3742 standards.
(7) Electrical data: Data measured with Wattmeter Jokogawa WT110 (Max value, nominal, of motor label = reference value for the electrical system design). For the operating electrical power absorption, energy efficiency class, etc. see paragraph "Tab UE-2014-2281 Regulation".



Specificare il lato attacchi idraulici batteria
Specify the water coil connections side

- SX = Sinistra – Left (STANDARD)
- DX = Destra – Right

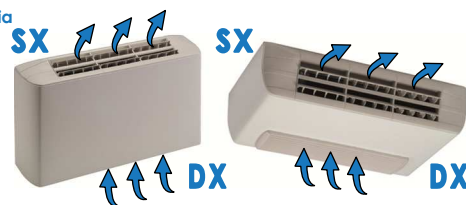
3 Velocità
Speed2 Tubi
Pipe

Taglia - Size	FX	130	230	330	430	530	630	730	830	930	1030	1130	1230
Pot. frigorifera Totale - Total Cooling cap.	W	1.500	2.000	2.530	3.020	3.750	4.250	5.520	6.420	7.530	9.020	8.990	10.040
Potenzialità Termica - Heating capacity	W	3.740	4.910	5.980	6.710	8.160	9.440	12.000	13.300	15.500	18.100	19.690	21.670
Portata aria - Air flow	m³/h	370	400	500	550	670	720	1.000	1.050	1.280	1.310	1.720	1.750
Livelli sonori - Sound levels	Min-Med-Max dB(A)	24-31-38	25-31-38	30-38-44	31-38-45	26-33-37	27-34-37	34-41-43	35-41-45	39-46-48	40-46-49	42-44-49	42-45-49

VA Versione verticale a parete (mobile base) Vertical wall version (basic cabinet)

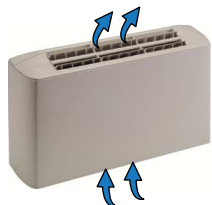

Mod.	FX-VA 130	FX-VA 230	FX-VA 330	FX-VA 430	FX-VA 530	FX-VA 630	FX-VA 730	FX-VA 830	FX-VA 930	FX-VA 1030	FX-VA 1130	FX-VA 1230
Cod.	01013001	01023001	01033001	01043001	01053001	01063001	01073001	01083001	01093001	01103001	01113001	01123001
€	300,00	317,00	330,00	365,00	398,00	445,00	503,00	547,00	590,00	632,00	743,00	816,00
(*) kg	13,5	14,0	16,4	17,2	22,5	23,5	26,0	27,5	30,0	31,5	32,9	36,4
L x H x S	670 x 520 x 220		870 x 520 x 220		1.070 x 520 x 220		1.270 x 520 x 220		1.470 x 520 x 220		1.670 x 520 x 220	

VB Versione verticale a pavimento (mobile con griglia aspirazione aria frontale) Vertical floor version (cabinet with front air intake grill)



Mod.	FX-VB 130	FX-VB 230	FX-VB 330	FX-VB 430	FX-VB 530	FX-VB 630	FX-VB 730	FX-VB 830	FX-VB 930	FX-VB 1030	FX-VB 1130	FX-VB 1230
Cod.	01013002	01023002	01033002	01043002	01053002	01063002	01073002	01083002	01093002	01103002	01113002	01123002
€	318,00	334,00	353,00	387,00	425,00	472,00	534,00	578,00	626,00	668,00	784,00	857,00
(*) kg	13,8	14,3	16,9	17,7	23,2	24,2	26,9	28,4	31,1	32,6	34,2	37,7
L x H x S	670 x 520 x 220		870 x 520 x 220		1.070 x 520 x 220		1.270 x 520 x 220		1.470 x 520 x 220		1.670 x 520 x 220	

VC Versione verticale a pavimento (mobile con zoccolone+griglia aspirazione aria) Vertical floor version (cabinet with air intake feet support+grill)

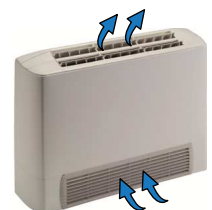

Mod.	FX-VC 130	FX-VC 230	FX-VC 330	FX-VC 430	FX-VC 530	FX-VC 630	FX-VC 730	FX-VC 830	FX-VC 930	FX-VC 1030	FX-VC 1130	FX-VC 1230
Cod.	01013003	01023003	01033003	01043003	01053003	01063003	01073003	01083003	01093003	01103003	01113003	01123003
€	337,00	354,00	374,00	409,00	447,00	494,00	558,00	602,00	651,00	693,00	810,00	883,00
(*) kg	15,0	15,5	18,2	19,0	24,6	25,6	28,4	29,9	32,7	34,2	35,9	39,4
L x H x S	670 x 675 x 220		870 x 675 x 220		1.070 x 675 x 220		1.270 x 675 x 220		1.470 x 675 x 220		1.670 x 675 x 220	

HA Versione orizzontale a soffitto (mobile base) Horizontal ceiling version (basic cabinet)



Mod.	FX-HA 130	FX-HA 230	FX-HA 330	FX-HA 430	FX-HA 530	FX-HA 630	FX-HA 730	FX-HA 830	FX-HA 930	FX-HA 1030	FX-HA 1130	FX-HA 1230
Cod.	01013004	01023004	01033004	01043004	01053004	01063004	01073004	01083004	01093004	01103004	01113004	01123004
€	320,00	337,00	352,00	386,00	420,00	467,00	526,00	570,00	615,00	656,00	768,00	842,00
(*) kg	14,7	15,2	18,0	18,8	24,5	25,5	28,4	29,9	32,8	34,3	36,1	39,6
L x H x S	670 x 520 x 220		870 x 520 x 220		1.070 x 520 x 220		1.270 x 520 x 220		1.470 x 520 x 220		1.670 x 520 x 220	

HB Versione orizzontale a soffitto (mobile con griglia aspirazione aria frontale) Horizontal ceiling version (cabinet with front air intake grill)

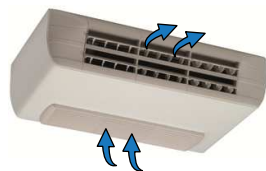

Mod.	FX-HB 130	FX-HB 230	FX-HB 330	FX-HB 430	FX-HB 530	FX-HB 630	FX-HB 730	FX-HB 830	FX-HB 930	FX-HB 1030	FX-HB 1130	FX-HB 1230
Cod.	01013005	01023005	01033005	01043005	01053005	01063005	01073005	01083005	01093005	01103005	01113005	01123005
€	337,00	354,00	374,00	407,00	447,00	494,00	557,00	602,00	650,00	693,00	809,00	883,00
(*) kg	15,0	15,5	18,5	19,3	25,2	26,2	29,3	30,8	33,9	35,4	37,4	40,9
L x H x S	670 x 520 x 220		870 x 520 x 220		1.070 x 520 x 220		1.270 x 520 x 220		1.470 x 520 x 220		1.670 x 520 x 220	

HC Versione orizzontale a soffitto (mobile con zoccolone+griglia aspirazione aria) Horizontal ceiling version (cabinet with air intake feet support+grill)



Mod.	FX-HC 130	FX-HC 230	FX-HC 330	FX-HC 430	FX-HC 530	FX-HC 630	FX-HC 730	FX-HC 830	FX-HC 930	FX-HC 1030	FX-HC 1130	FX-HC 1230
Cod.	01013006	01023006	01033006	01043006	01053006	01063006	01073006	01083006	01093006	01103006	01113006	01123006
€	357,00	374,00	395,00	428,00	469,00	516,00	580,00	625,00	675,00	717,00	835,00	908,00
(*) kg	16,2	16,7	19,8	20,6	26,6	27,6	30,8	32,3	35,5	37,0	39,1	42,6
L x H x S	670 x 675 x 220		870 x 675 x 220		1.070 x 675 x 220		1.270 x 675 x 220		1.470 x 675 x 220		1.670 x 675 x 220	

(*) kg = Peso netto (solo unità, escluso imballo)

L x H x S = Lunghezza x Altezza x Spessore (dimensioni in mm)

(*) kg = Net weight (unit only, excluding packaging)

L x H x S = Length x Height x Depth (dimensions in mm)



Specificare il lato attacchi idraulici batteria
 Specify the water coil connections side

- SX = Sinistra – Left (STANDARD)
- DX = Destra – Right

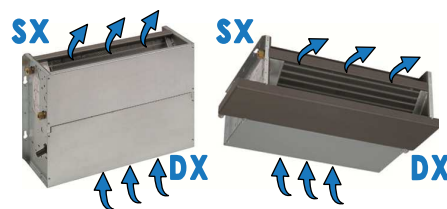

230Vac **AC**
 TRADITIONAL

3 Velocità Speed

2 Tubi Pipe

Taglia - Size	FX	130	230	330	430	530	630	730	830	930	1030	1130	1230
Pot. frigorifera Totale - Total Cooling cap.	W	1.500	2.000	2.530	3.020	3.750	4.250	5.520	6.420	7.530	9.020	8.990	10.040
Potenzialità Termica - Heating capacity	W	3.740	4.910	5.980	6.710	8.160	9.440	12.000	13.300	15.500	18.100	19.690	21.670
Portata aria - Air flow	m³/h	370	400	500	550	670	720	1.000	1.050	1.280	1.310	1.720	1.750
Livelli sonori - Sound levels	Min-Med-Max dB(A)	24-31-38	25-31-38	30-38-44	31-38-45	26-33-37	27-34-37	34-41-43	35-41-45	39-46-48	40-46-49	42-44-49	42-45-49

CA Versione incasso verticale (base; senza mobile)
 Vertical concealed version (basic; without cabinet)



Mod.	FX-CA 130	FX-CA 230	FX-CA 330	FX-CA 430	FX-CA 530	FX-CA 630	FX-CA 730	FX-CA 830	FX-CA 930	FX-CA 1030	FX-CA 1130	FX-CA 1230
Cod.	01013007	01023007	01033007	01043007	01053007	01063007	01073007	01083007	01093007	01103007	01113007	01123007
€	237,00	253,00	255,00	289,00	313,00	359,00	406,00	450,00	484,00	526,00	626,00	698,00
(*) kg	10,7	11,2	13,5	14,3	19,5	20,5	22,9	24,4	26,8	28,3	29,6	33,1
L x H x S	450 x 450 x 215											

CB Versione incasso verticale (aspirazione aria frontale; senza mobile)
 Vertical concealed version (front air intake; without cabinet)

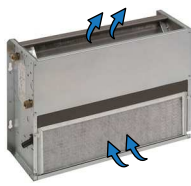

Mod.	FX-CB 130	FX-CB 230	FX-CB 330	FX-CB 430	FX-CB 530	FX-CB 630	FX-CB 730	FX-CB 830	FX-CB 930	FX-CB 1030	FX-CB 1130	FX-CB 1230
Cod.	01013008	01023008	01033008	01043008	01053008	01063008	01073008	01083008	01093008	01103008	01113008	01123008
€	240,00	257,00	258,00	293,00	316,00	363,00	410,00	455,00	487,00	529,00	629,00	702,00
(*) kg	10,6	11,1	13,4	14,2	19,4	20,4	22,7	24,2	26,6	28,1	29,4	32,9
L x H x S	450 x 450 x 215											

CC Versione incasso verticale (mandata aria frontale; senza mobile)
 Vertical concealed version (front air supply; without cabinet)



Mod.	FX-CC 130	FX-CC 230	FX-CC 330	FX-CC 430	FX-CC 530	FX-CC 630	FX-CC 730	FX-CC 830	FX-CC 930	FX-CC 1030	FX-CC 1130	FX-CC 1230
Cod.	01013009	01023009	01033009	01043009	01053009	01063009	01073009	01083009	01093009	01103009	01113009	01123009
€	246,00	263,00	265,00	298,00	322,00	368,00	416,00	460,00	494,00	535,00	635,00	707,00
(*) kg	11,1	11,6	14,1	14,9	20,3	21,3	23,9	25,4	28,0	29,5	31,0	34,5
L x H x S	450 x 450 x 215											

CD Versione incasso verticale (aspirazione e mandata aria frontali; senza mobile)
 Vertical concealed version (front air intake and supply; without cabinet)

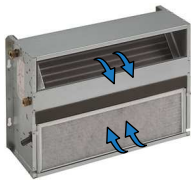

Mod.	FX-CD 130	FX-CD 230	FX-CD 330	FX-CD 430	FX-CD 530	FX-CD 630	FX-CD 730	FX-CD 830	FX-CD 930	FX-CD 1030	FX-CD 1130	FX-CD 1230
Cod.	01013010	01023010	01033010	01043010	01053010	01063010	01073010	01083010	01093010	01103010	01113010	01123010
€	249,00	266,00	268,00	303,00	325,00	373,00	419,00	464,00	497,00	538,00	638,00	712,00
(*) kg	11,0	11,5	14,0	14,8	20,2	21,2	23,7	25,2	27,8	29,3	30,8	34,3
L x H x S	450 x 450 x 215											

CH Versione incasso orizzontale (base; senza mobile) - Estrazione filtro dal basso, obliqua, aspirazione NON canalizzabile
 Horizontal concealed version (basic; without cabinet) - Oblique downward filter extraction, air intake NOT ductable

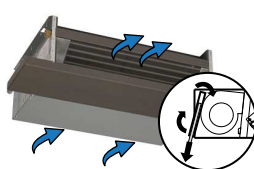

Mod.	FX-CH 130	FX-CH 230	FX-CH 330	FX-CH 430	FX-CH 530	FX-CH 630	FX-CH 730	FX-CH 830	FX-CH 930	FX-CH 1030	FX-CH 1130	FX-CH 1230
Cod.	01013011	01023011	01033011	01043011	01053011	01063011	01073011	01083011	01093011	01103011	01113011	01123011
€	241,00	258,00	259,00	294,00	317,00	364,00	411,00	456,00	488,00	530,00	630,00	703,00
(*) kg	11,1	11,6	13,9	14,7	19,9	20,9	23,3	24,8	27,2	28,7	30,0	33,5
L x H x S	545 x 450 x 215											

CK Versione incasso orizzontale (aspirazione aria frontale; senza mobile)
 Horizontal concealed version (front air intake; without cabinet)

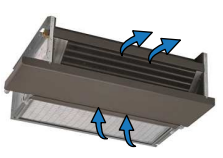

Mod.	FX-CK 130	FX-CK 230	FX-CK 330	FX-CK 430	FX-CK 530	FX-CK 630	FX-CK 730	FX-CK 830	FX-CK 930	FX-CK 1030	FX-CK 1130	FX-CK 1230
Cod.	01013012	01023012	01033012	01043012	01053012	01063012	01073012	01083012	01093012	01103012	01113012	01123012
€	244,00	260,00	263,00	296,00	319,00	366,00	414,00	458,00	492,00	533,00	633,00	705,00
(*) kg	11,0	11,5	13,8	14,6	19,8	20,8	23,1	24,6	27,0	28,5	29,8	33,3
L x H x S	545 x 450 x 215											

CS Versione incasso orizzontale (base; senza mobile) - Estrazione filtro dal basso, verticale, aspirazione canalizzabile
 Horizontal concealed version (basic; without cabinet) - Vertical upward filter extraction, air intake ductable

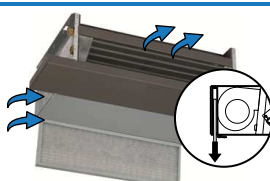

Mod.	FX-CS 130	FX-CS 230	FX-CS 330	FX-CS 430	FX-CS 530	FX-CS 630	FX-CS 730	FX-CS 830	FX-CS 930	FX-CS 1030	FX-CS 1130	FX-CS 1230
Cod.	01013023	01023023	01033023	01043023	01053023	01063023	01073023	01083023	01093023	01103023	01113023	01123023
€	258,00	274,00	276,00	310,00	334,00	380,00	427,00	472,00	505,00	547,00	646,00	719,00
(*) kg	11,2	11,7	14,0	14,8	20,0	21,0	23,4	24,9	27,3	28,8	30,1	33,6
L x H x S	545 x 450 x 215											

CT Versione incasso orizzontale (base; senza mobile) - Estrazione filtro dall'alto, verticale, aspirazione canalizzabile
 Horizontal concealed version (basic; without cabinet) - Vertical upward filter extraction, air intake ductable

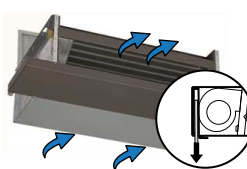

Mod.	FX-CT 130	FX-CT 230	FX-CT 330	FX-CT 430	FX-CT 530	FX-CT 630	FX-CT 730	FX-CT 830	FX-CT 930	FX-CT 1030	FX-CT 1130	FX-CT 1230
Cod.	01013041	01023041	01033041	01043041	01053041	01063041	01073041	01083041	01093041	01103041	01113041	01123041
€	264,00	280,00	282,00	316,00	339,00	386,00	434,00	478,00	510,00	553,00	653,00	725,00
(*) kg	11,2	11,7	14,0	14,8	20,0	21,0	23,4	24,9	27,3	28,8	30,1	33,6
L x H x S	545 x 450 x 215											

(*) kg = Peso netto (solo unità, escluso imballo)

L x H x S = Lunghezza x Altezza x Spessore (dimensioni in mm)

(*) kg = Net weight (unit only, excluding packaging)

L x H x S = Length x Height x Depth (dimensions in mm)



Specificare il lato attacchi idraulici batteria
Specify the water coil connections side

- SX = Sinistra – Left (STANDARD)
- DX = Destra – Right

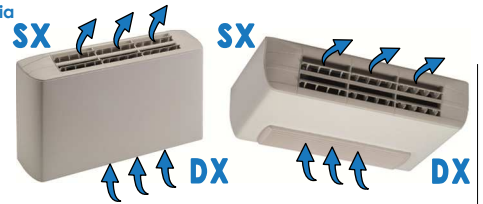

Taglia - Size	FX	131	231	331	431	531	631	731	831	931	1031	1131	1231
Pot. frigorifera Totale - Total Cooling cap.	W	1.450	1.940	2.470	2.920	3.650	4.110	5.390	6.230	7.350	8.810	8.840	9.870
Potenzialità Termica - Heating capacity	W	1.880	1.980	3.180	3.350	4.380	4.550	6.290	6.460	7.990	8.110	10.360	10.480
Portata aria - Air flow	m³/h	350	380	480	520	640	680	960	1.000	1.230	1.260	1.670	1.700
Livelli sonori - Sound levels	Min-Med-Max dB(A)	24-31-38	25-31-38	30-38-44	31-38-45	26-33-37	27-34-37	34-41-43	35-41-45	39-46-48	40-46-49	42-44-49	42-45-49

		VA Versione verticale a parete (mobile base) Vertical wall version (basic cabinet)											
	Mod.	FX-VA 131	FX-VA 231	FX-VA 331	FX-VA 431	FX-VA 531	FX-VA 631	FX-VA 731	FX-VA 831	FX-VA 931	FX-VA 1031	FX-VA 1131	FX-VA 1231
	Cod.	01013101	01023101	01033101	01043101	01053101	01063101	01073101	01083101	01093101	01103101	01113101	01123101
	€	377,00	394,00	418,00	453,00	500,00	547,00	618,00	662,00	729,00	771,00	907,00	980,00
	(*) kg	14,4	14,9	17,4	18,2	23,6	24,6	27,2	28,7	31,3	32,8	34,3	37,8
	L x H x S	670 x 520 x 220		870 x 520 x 220		1.070 x 520 x 220		1.270 x 520 x 220		1.470 x 520 x 220		1.670 x 520 x 220	

		VB Versione verticale a pavimento (mobile con griglia aspirazione aria frontale) Vertical floor version (cabinet with front air intake grill)											
	Mod.	FX-VB 131	FX-VB 231	FX-VB 331	FX-VB 431	FX-VB 531	FX-VB 631	FX-VB 731	FX-VB 831	FX-VB 931	FX-VB 1031	FX-VB 1131	FX-VB 1231
	Cod.	01013102	01023102	01033102	01043102	01053102	01063102	01073102	01083102	01093102	01103102	01113102	01123102
	€	395,00	411,00	441,00	475,00	527,00	574,00	649,00	693,00	765,00	807,00	948,00	1.021,00
	(*) kg	14,7	15,2	17,9	18,7	24,3	25,3	28,1	29,6	32,4	33,9	35,6	39,1
	L x H x S	670 x 520 x 220		870 x 520 x 220		1.070 x 520 x 220		1.270 x 520 x 220		1.470 x 520 x 220		1.670 x 520 x 220	

		VC Versione verticale a pavimento (mobile con zoccolone+griglia aspirazione aria) Vertical floor version (cabinet with air intake feet support+grill)											
	Mod.	FX-VC 131	FX-VC 231	FX-VC 331	FX-VC 431	FX-VC 531	FX-VC 631	FX-VC 731	FX-VC 831	FX-VC 931	FX-VC 1031	FX-VC 1131	FX-VC 1231
	Cod.	01013103	01023103	01033103	01043103	01053103	01063103	01073103	01083103	01093103	01103103	01113103	01123103
	€	414,00	431,00	462,00	497,00	549,00	596,00	673,00	717,00	790,00	832,00	974,00	1.047,00
	(*) kg	15,9	16,4	19,2	20,0	25,7	26,7	29,6	31,1	34,0	35,5	37,3	40,8
	L x H x S	670 x 675 x 220		870 x 675 x 220		1.070 x 675 x 220		1.270 x 675 x 220		1.470 x 675 x 220		1.670 x 675 x 220	

		HA Versione orizzontale a soffitto (mobile base) Horizontal ceiling version (basic cabinet)											
	Mod.	FX-HA 131	FX-HA 231	FX-HA 331	FX-HA 431	FX-HA 531	FX-HA 631	FX-HA 731	FX-HA 831	FX-HA 931	FX-HA 1031	FX-HA 1131	FX-HA 1231
	Cod.	01013104	01023104	01033104	01043104	01053104	01063104	01073104	01083104	01093104	01103104	01113104	01123104
	€	397,00	414,00	440,00	474,00	522,00	569,00	641,00	685,00	754,00	795,00	932,00	1.006,00
	(*) kg	15,6	16,1	19,0	19,8	25,6	26,6	29,6	31,1	34,1	35,6	37,5	41,0
	L x H x S	670 x 520 x 220		870 x 520 x 220		1.070 x 520 x 220		1.270 x 520 x 220		1.470 x 520 x 220		1.670 x 520 x 220	

		HB Versione orizzontale a soffitto (mobile con griglia aspirazione aria frontale) Horizontal ceiling version (cabinet with front air intake grill)											
	Mod.	FX-HB 131	FX-HB 231	FX-HB 331	FX-HB 431	FX-HB 531	FX-HB 631	FX-HB 731	FX-HB 831	FX-HB 931	FX-HB 1031	FX-HB 1131	FX-HB 1231
	Cod.	01013105	01023105	01033105	01043105	01053105	01063105	01073105	01083105	01093105	01103105	01113105	01123105
	€	414,00	431,00	462,00	495,00	549,00	596,00	672,00	717,00	789,00	832,00	973,00	1.047,00
	(*) kg	15,9	16,4	19,5	20,3	26,3	27,3	30,5	32,0	35,2	36,7	38,8	42,3
	L x H x S	670 x 520 x 220		870 x 520 x 220		1.070 x 520 x 220		1.270 x 520 x 220		1.470 x 520 x 220		1.670 x 520 x 220	

		HC Versione orizzontale a soffitto (mobile con zoccolone+griglia aspirazione aria) Horizontal ceiling version (cabinet with air intake feet support+grill)											
	Mod.	FX-HC 131	FX-HC 231	FX-HC 331	FX-HC 431	FX-HC 531	FX-HC 631	FX-HC 731	FX-HC 831	FX-HC 931	FX-HC 1031	FX-HC 1131	FX-HC 1231
	Cod.	01013106	01023106	01033106	01043106	01053106	01063106	01073106	01083106	01093106	01103106	01113106	01123106
	€	434,00	451,00	483,00	516,00	571,00	618,00	695,00	740,00	814,00	856,00	999,00	1.072,00
	(*) kg	17,1	17,6	20,8	21,6	27,7	28,7	32,0	33,5	36,8	38,3	40,5	44,0
	L x H x S	670 x 675 x 220		870 x 675 x 220		1.070 x 675 x 220		1.270 x 675 x 220		1.470 x 675 x 220		1.670 x 675 x 220	

(*) kg = Peso netto (solo unità, escluso imballo)
L x H x S = Lunghezza x Altezza x Spessore (dimensioni in mm)

(*) kg = Net weight (unit only, excluding packaging)
L x H x S = Length x Height x Depth (dimensions in mm)



Specificare il lato attacchi idraulici batteria
 Specify the water coil connections side

- SX = Sinistra - Left (STANDARD)
- DX = Destra - Right

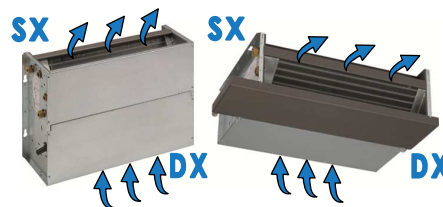

230Vac **AC**
 TRADITIONAL

3 Velocità
 Speed

4 Tubi
 Pipe

Taglia - Size	FX	131	231	331	431	531	631	731	831	931	1031	1131	1231
Pot. frigorifera Totale - Total Cooling cap.	W	1.450	1.940	2.470	2.920	3.650	4.110	5.390	6.230	7.350	8.810	8.840	9.870
Potenzialità Termica - Heating capacity	W	1.880	1.980	3.180	3.350	4.380	4.550	6.290	6.460	7.990	8.110	10.360	10.480
Portata aria - Air flow	m³/h	350	380	480	520	640	680	960	1.000	1.230	1.260	1.670	1.700
Livelli sonori - Sound levels	Min-Med-Max dB(A)	24-31-38	25-31-38	30-38-44	31-38-45	26-33-37	27-34-37	34-41-43	35-41-45	39-46-48	40-46-49	42-44-49	42-45-49

CA Versione incasso verticale (base; senza mobile)
 Vertical concealed version (basic; without cabinet)

Mod.	FX-CA	FX-CA	FX-CA	FX-CA	FX-CA	FX-CA	FX-CA	FX-CA	FX-CA	FX-CA	FX-CA	FX-CA	FX-CA
	131	231	331	431	531	631	731	831	931	1031	1131	1231	
Cod.	01013107	01023107	01033107	01043107	01053107	01063107	01073107	01083107	01093107	01103107	01113107	01123107	
€	314,00	330,00	343,00	377,00	415,00	461,00	521,00	565,00	623,00	665,00	790,00	862,00	
(*) kg	11,6	12,1	14,5	15,3	20,6	21,6	24,1	25,6	28,1	29,6	31,0	34,5	
L x H x S	450 x 450 x 215		650 x 450 x 215		850 x 450 x 215		1.050 x 450 x 215		1.250 x 450 x 215		1.450 x 450 x 215		

CB Versione incasso verticale (aspirazione aria frontale; senza mobile)
 Vertical concealed version (front air intake; without cabinet)

Mod.	FX-CB	FX-CB	FX-CB	FX-CB	FX-CB	FX-CB	FX-CB	FX-CB	FX-CB	FX-CB	FX-CB	FX-CB	FX-CB
	131	231	331	431	531	631	731	831	931	1031	1131	1231	
Cod.	01013108	01023108	01033108	01043108	01053108	01063108	01073108	01083108	01093108	01103108	01113108	01123108	
€	317,00	334,00	346,00	381,00	418,00	465,00	525,00	570,00	626,00	668,00	793,00	866,00	
(*) kg	11,5	12,0	14,4	15,2	20,5	21,5	23,9	25,4	27,9	29,4	30,8	34,3	
L x H x S	450 x 450 x 215		650 x 450 x 215		850 x 450 x 215		1.050 x 450 x 215		1.250 x 450 x 215		1.450 x 450 x 215		

CC Versione incasso verticale (mandata aria frontale; senza mobile)
 Vertical concealed version (front air supply; without cabinet)

Mod.	FX-CC	FX-CC	FX-CC	FX-CC	FX-CC	FX-CC	FX-CC	FX-CC	FX-CC	FX-CC	FX-CC	FX-CC	FX-CC
	131	231	331	431	531	631	731	831	931	1031	1131	1231	
Cod.	01013109	01023109	01033109	01043109	01053109	01063109	01073109	01083109	01093109	01103109	01113109	01123109	
€	323,00	340,00	353,00	386,00	424,00	470,00	531,00	575,00	633,00	674,00	799,00	871,00	
(*) kg	12,0	12,5	15,1	15,9	21,4	22,4	25,1	26,6	29,3	30,8	32,4	35,9	
L x H x S	450 x 450 x 215		650 x 450 x 215		850 x 450 x 215		1.050 x 450 x 215		1.250 x 450 x 215		1.450 x 450 x 215		

CD Versione incasso verticale (aspirazione e mandata aria frontali; senza mobile)
 Vertical concealed version (front air intake and supply; without cabinet)

Mod.	FX-CD	FX-CD	FX-CD	FX-CD	FX-CD	FX-CD	FX-CD	FX-CD	FX-CD	FX-CD	FX-CD	FX-CD	FX-CD
	131	231	331	431	531	631	731	831	931	1031	1131	1231	
Cod.	01013110	01023110	01033110	01043110	01053110	01063110	01073110	01083110	01093110	01103110	01113110	01123110	
€	326,00	343,00	356,00	391,00	427,00	475,00	534,00	579,00	636,00	677,00	802,00	876,00	
(*) kg	11,9	12,4	15,0	15,8	21,3	22,3	24,9	26,4	29,1	30,6	32,2	35,7	
L x H x S	450 x 450 x 215		650 x 450 x 215		850 x 450 x 215		1.050 x 450 x 215		1.250 x 450 x 215		1.450 x 450 x 215		

CH Versione incasso orizzontale (base; senza mobile) - Estrazione filtro dal basso, obliqua, aspirazione NON canalizzabile
 Horizontal concealed version (basic; without cabinet) - Oblique downward filter extraction, air intake NOT ductable

Mod.	FX-CH	FX-CH	FX-CH	FX-CH	FX-CH	FX-CH	FX-CH	FX-CH	FX-CH	FX-CH	FX-CH	FX-CH	FX-CH
	131	231	331	431	531	631	731	831	931	1031	1131	1231	
Cod.	01013111	01023111	01033111	01043111	01053111	01063111	01073111	01083111	01093111	01103111	01113111	01123111	
€	317,00	334,00	346,00	381,00	418,00	465,00	525,00	570,00	626,00	668,00	793,00	866,00	
(*) kg	12,0	12,5	14,9	15,7	21,0	22,0	24,5	26,0	28,5	30,0	31,4	34,9	
L x H x S	545 x 450 x 215		745 x 450 x 215		945 x 450 x 215		1.145 x 450 x 215		1.345 x 450 x 215		1.545 x 450 x 215		

CK Versione incasso orizzontale (aspirazione aria frontale; senza mobile)
 Horizontal concealed version (front air intake; without cabinet)

Mod.	FX-CK	FX-CK	FX-CK	FX-CK	FX-CK	FX-CK	FX-CK	FX-CK	FX-CK	FX-CK	FX-CK	FX-CK	FX-CK
	131	231	331	431	531	631	731	831	931	1031	1131	1231	
Cod.	01013112	01023112	01033112	01043112	01053112	01063112	01073112	01083112	01093112	01103112	01113112	01123112	
€	321,00	337,00	351,00	384,00	421,00	468,00	529,00	573,00	631,00	672,00	797,00	869,00	
(*) kg	11,9	12,4	14,8	15,6	20,9	21,9	24,3	25,8	28,3	29,8	31,2	34,7	
L x H x S	545 x 450 x 215		745 x 450 x 215		945 x 450 x 215		1.145 x 450 x 215		1.345 x 450 x 215		1.545 x 450 x 215		

CS Versione incasso orizzontale (base; senza mobile) - estrazione filtro dal basso, verticale, aspirazione canalizzabile
 Horizontal concealed version (basic; without cabinet) - vertical downward filter extraction, air intake ductable

Mod.	FX-CS	FX-CS	FX-CS	FX-CS	FX-CS	FX-CS	FX-CS	FX-CS	FX-CS	FX-CS	FX-CS	FX-CS	FX-CS
	131	231	331	431	531	631	731	831	931	1031	1131	1231	
Cod.	01013123	01023123	01033123	01043123	01053123	01063123	01073123	01083123	01093123	01103123	01113123	01123123	
€	335,00	351,00	364,00	398,00	436,00	482,00	542,00	587,00	644,00	686,00	810,00	883,00	
(*) kg	12,1	12,6	15,0	15,8	21,1	22,1	24,6	26,1	28,6	30,1	31,5	35,0	
L x H x S	545 x 450 x 215		745 x 450 x 215		945 x 450 x 215		1.145 x 450 x 215		1.345 x 450 x 215		1.545 x 450 x 215		

CT Versione incasso orizzontale (base; senza mobile) - estrazione filtro dall'alto, verticale, aspirazione canalizzabile
 Horizontal concealed version (basic; without cabinet) - vertical upward filter extraction, air intake ductable

Mod.	FX-CT	FX-CT	FX-CT	FX-CT	FX-CT	FX-CT	FX-CT	FX-CT	FX-CT	FX-CT	FX-CT	FX-CT	FX-CT
	131	231	331	431	531	631	731	831	931	1031	1131	1231	
Cod.	01013141	01023141	01033141	01043141	01053141	01063141	01073141	01083141	01093141	01103141	01113141	01123141	
€	341,00	357,00	370,00	404,00	441,00	488,00	549,00	593,00	649,00	692,00	817,00	889,00	
(*) kg	12,1	12,6	15,0	15,8	21,1	22,1	24,6	26,1	28,6	30,1	31,5	35,0	
L x H x S	545 x 450 x 215		745 x 450 x 215		945 x 450 x 215		1.145 x 450 x 215		1.345 x 450 x 215		1.545 x 450 x 215		

(*) kg = Peso netto (solo unità, escluso imballo)

L x H x S = Lunghezza x Altezza x Spessore (dimensioni in mm)

(*) kg = Net weight (unit only, excluding packaging)

L x H x S = Length x Height x Depth (dimensions in mm)



Specificare il lato attacchi idraulici batteria
Specify the water coil connections side

- SX = Sinistra - Left (STANDARD)
- DX = Destra - Right

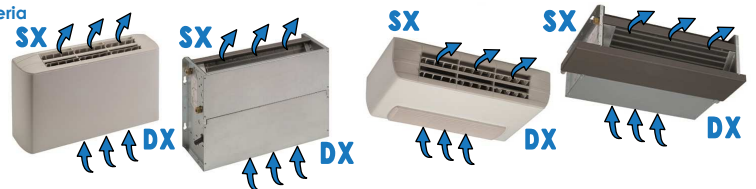

Taglia - Size	FX-P	130P	230P	330P	430P	530P	630P	730P	830P	930P	1030P	1130P	1230P
Pot. frigorifera Totale - Total Cooling cap.	W	1.590	2.180	2.740	3.180	3.950	4.460	5.850	6.790	8.140	9.820	9.600	10.710
Potenzialità Termica - Heating capacity	W	4.000	5.380	6.510	7.100	8.630	9.950	12.770	14.120	16.830	19.790	21.100	23.200
Portata aria - Air flow	m³/h	410	460	570	600	730	780	1.100	1.150	1.450	1.500	1.910	1.940
Livelli sonori - Sound levels	Min-Med-Max dB(A)	29-36-39	30-38-42	41-44-45	42-45-47	25-32-37	27-34-39	37-43-47	38-44-48	43-48-51	44-49-52	45-48-51	46-48-51
VA Versione verticale a parete (mobile base) Vertical wall version (basic cabinet)													
Mod.	FX-VA	FX-VA	FX-VA	FX-VA	FX-VA	FX-VA	FX-VA	FX-VA	FX-VA	FX-VA	FX-VA	FX-VA	FX-VA
Cod.	130P	230P	330P	430P	530P	630P	730P	830P	930P	1030P	1130P	1230P	
€	323,00	340,00	373,00	408,00	441,00	488,00	546,00	590,00	695,00	737,00	766,00	839,00	
(*) kg	14,1	14,6	17,2	18,0	23,0	24,0	26,9	28,4	31,1	32,6	34,0	37,5	
L x H x S	670 x 520 x 220												
VB Versione verticale a pavimento (mobile con griglia aspirazione aria frontale) Vertical floor version (cabinet with front air intake grill)													
Mod.	FX-VB	FX-VB	FX-VB	FX-VB	FX-VB	FX-VB	FX-VB	FX-VB	FX-VB	FX-VB	FX-VB	FX-VB	FX-VB
Cod.	130P	230P	330P	430P	530P	630P	730P	830P	930P	1030P	1130P	1230P	
€	341,00	357,00	396,00	430,00	468,00	515,00	577,00	621,00	731,00	773,00	807,00	880,00	
(*) kg	14,4	14,9	17,7	18,5	23,7	24,7	27,8	29,3	32,2	33,7	35,3	38,8	
L x H x S	670 x 520 x 220												
HA Versione orizzontale a soffitto (mobile base) Horizontal ceiling version (basic cabinet)													
Mod.	FX-HA	FX-HA	FX-HA	FX-HA	FX-HA	FX-HA	FX-HA	FX-HA	FX-HA	FX-HA	FX-HA	FX-HA	FX-HA
Cod.	130P	230P	330P	430P	530P	630P	730P	830P	930P	1030P	1130P	1230P	
€	343,00	360,00	395,00	429,00	463,00	510,00	569,00	613,00	720,00	761,00	791,00	865,00	
(*) kg	15,3	15,8	18,8	19,6	25,0	26,0	29,3	30,8	33,9	35,4	37,2	40,7	
L x H x S	670 x 520 x 220												
HB Versione orizzontale a soffitto (mobile con griglia aspirazione aria frontale) Horizontal ceiling version (cabinet with front air intake grill)													
Mod.	FX-HB	FX-HB	FX-HB	FX-HB	FX-HB	FX-HB	FX-HB	FX-HB	FX-HB	FX-HB	FX-HB	FX-HB	FX-HB
Cod.	130P	230P	330P	430P	530P	630P	730P	830P	930P	1030P	1130P	1230P	
€	360,00	377,00	417,00	450,00	490,00	537,00	600,00	645,00	755,00	798,00	832,00	906,00	
(*) kg	15,6	16,1	19,3	20,1	25,7	26,7	30,2	31,7	35,0	36,5	38,5	42,0	
L x H x S	670 x 520 x 220												
CA Versione incasso verticale (base; senza mobile) Vertical concealed version (basic; without cabinet)													
Mod.	FX-CA	FX-CA	FX-CA	FX-CA	FX-CA	FX-CA	FX-CA	FX-CA	FX-CA	FX-CA	FX-CA	FX-CA	FX-CA
Cod.	130P	230P	330P	430P	530P	630P	730P	830P	930P	1030P	1130P	1230P	
€	260,00	276,00	298,00	332,00	356,00	402,00	449,00	493,00	589,00	631,00	649,00	721,00	
(*) kg	11,3	11,8	14,3	15,1	20,0	21,0	23,8	25,3	27,9	29,4	30,7	34,2	
L x H x S	450 x 450 x 215												
CB Versione incasso verticale (aspirazione aria frontale; senza mobile) Vertical concealed version (front air intake; without cabinet)													
Mod.	FX-CB	FX-CB	FX-CB	FX-CB	FX-CB	FX-CB	FX-CB	FX-CB	FX-CB	FX-CB	FX-CB	FX-CB	FX-CB
Cod.	130P	230P	330P	430P	530P	630P	730P	830P	930P	1030P	1130P	1230P	
€	263,00	280,00	301,00	336,00	359,00	406,00	453,00	498,00	592,00	634,00	652,00	725,00	
(*) kg	11,2	11,7	14,2	15,0	19,9	20,9	23,6	25,1	27,7	29,2	30,5	34,0	
L x H x S	450 x 450 x 215												
CH Versione incasso orizzontale (base; senza mobile) - Estrazione filtro dal basso, obliqua, aspirazione NON canalizzabile Horizontal concealed version (basic; without cabinet) - Oblique downward filter extraction, air intake NOT ductable													
Mod.	FX-CH	FX-CH	FX-CH	FX-CH	FX-CH	FX-CH	FX-CH	FX-CH	FX-CH	FX-CH	FX-CH	FX-CH	FX-CH
Cod.	130P	230P	330P	430P	530P	630P	730P	830P	930P	1030P	1130P	1230P	
€	263,00	280,00	301,00	336,00	359,00	406,00	453,00	498,00	592,00	634,00	652,00	725,00	
(*) kg	11,7	12,2	14,7	15,5	20,4	21,4	24,2	25,7	28,3	29,8	31,1	34,6	
L x H x S	545 x 450 x 215												
CK Versione incasso orizzontale (aspirazione aria frontale; senza mobile) Horizontal concealed version (front air intake; without cabinet)													
Mod.	FX-CK	FX-CK	FX-CK	FX-CK	FX-CK	FX-CK	FX-CK	FX-CK	FX-CK	FX-CK	FX-CK	FX-CK	FX-CK
Cod.	130P	230P	330P	430P	530P	630P	730P	830P	930P	1030P	1130P	1230P	
€	267,00	283,00	306,00	339,00	362,00	409,00	457,00	501,00	597,00	638,00	656,00	728,00	
(*) kg	11,6	12,1	14,6	15,4	20,3	21,3	24,0	25,5	28,1	29,6	30,9	34,4	
L x H x S	545 x 450 x 215												

- (*) kg = Peso netto (solo unità, escluso imballo)
- L x H x S = Lunghezza x Altezza x Spessore (dimensioni in mm)
- FX-P: Disponibili in tutte le versioni. Per le versioni non contemplate (es. VC, ...), considerare il corrispondente mod. FX (AC-standard) + la variante Motorizzazione desiderata.

- (*) kg = Net weight (unit only, excluding packaging)
- L x H x S = Length x Height x Depth (dimensions in mm)
- FX-P: All versions available. For versions not shown [e.g. VC, ...], consider the corresponding model FX (AC-standard) + wished Motorization variant.



Specificare il lato attacchi idraulici batteria
Specify the water coil connections side

- SX = Sinistra - Left (STANDARD)
- DX = Destra - Right

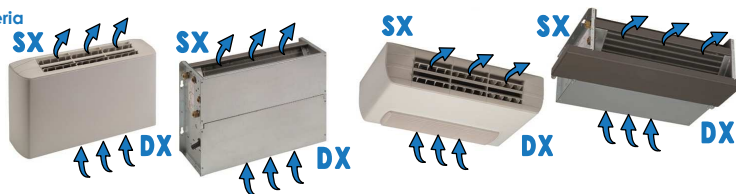

Taglia - Size	FX-P	131P	231P	331P	431P	531P	631P	731P	831P	931P	1031P	1131P	1231P
Pot. frigorifera Totale - Total Cooling cap.	W	1.550	2.120	2.680	3.150	3.890	4.330	5.710	6.640	7.970	9.620	9.420	10.510
Potenzialità Termica - Heating capacity	W	2.010	2.180	3.470	3.640	4.690	4.810	6.690	6.910	8.700	8.900	11.090	11.200
Portata aria - Air flow	m³/h	390	440	550	590	710	740	1.055	1.110	1.400	1.450	1.850	1.880
Livelli sonori - Sound levels	Min-Med-Max dB(A)	29-36-39	30-38-42	41-44-45	42-45-47	25-32-37	27-34-39	37-43-47	38-44-48	43-48-51	44-49-52	45-48-51	46-48-51

VA **Versione verticale a parete (mobile base)**
Vertical wall version (basic cabinet)

Mod.	FX-VA	FX-VA	FX-VA	FX-VA	FX-VA	FX-VA	FX-VA	FX-VA	FX-VA	FX-VA	FX-VA	FX-VA	FX-VA
	131P	231P	331P	431P	531P	631P	731P	831P	931P	1031P	1131P	1231P	
Cod.	01013401	01023401	01033401	01043401	01053401	01063401	01073401	01083401	01093401	01103401	01113401	01123401	
€	400,00	417,00	461,00	496,00	543,00	590,00	661,00	705,00	834,00	876,00	930,00	1.003,00	
(*) kg	15,0	15,5	18,2	19,0	24,1	25,1	28,1	29,6	32,4	33,9	35,4	38,9	
L x H x S	670 x 520 x 220		870 x 520 x 220		1.070 x 520 x 220		1.270 x 520 x 220		1.470 x 520 x 220		1.670 x 520 x 220		

VB **Versione verticale a pavimento (mobile con griglia aspirazione aria frontale)**
Vertical floor version (cabinet with front air intake grill)

Mod.	FX-VB	FX-VB	FX-VB	FX-VB	FX-VB	FX-VB	FX-VB	FX-VB	FX-VB	FX-VB	FX-VB	FX-VB	FX-VB
	131P	231P	331P	431P	531P	631P	731P	831P	931P	1031P	1131P	1231P	
Cod.	01013402	01023402	01033402	01043402	01053402	01063402	01073402	01083402	01093402	01103402	01113402	01123402	
€	418,00	434,00	484,00	518,00	570,00	617,00	692,00	736,00	870,00	912,00	971,00	1.044,00	
(*) kg	15,3	15,8	18,7	19,5	24,8	25,8	29,0	30,5	33,5	35,0	36,7	40,2	
L x H x S	670 x 520 x 220		870 x 520 x 220		1.070 x 520 x 220		1.270 x 520 x 220		1.470 x 520 x 220		1.670 x 520 x 220		

HA **Versione orizzontale a soffitto (mobile base)**
Horizontal ceiling version (basic cabinet)

Mod.	FX-HA	FX-HA	FX-HA	FX-HA	FX-HA	FX-HA	FX-HA	FX-HA	FX-HA	FX-HA	FX-HA	FX-HA	FX-HA
	131P	231P	331P	431P	531P	631P	731P	831P	931P	1031P	1131P	1231P	
Cod.	01013404	01023404	01033404	01043404	01053404	01063404	01073404	01083404	01093404	01103404	01113404	01123404	
€	420,00	437,00	483,00	517,00	565,00	612,00	684,00	728,00	859,00	900,00	955,00	1.029,00	
(*) kg	16,2	16,7	19,8	20,6	26,1	27,1	30,5	32,0	35,2	36,7	38,6	42,1	
L x H x S	670 x 520 x 220		870 x 520 x 220		1.070 x 520 x 220		1.270 x 520 x 220		1.470 x 520 x 220		1.670 x 520 x 220		

HB **Versione orizzontale a soffitto (mobile con griglia aspirazione aria frontale)**
Horizontal ceiling version (cabinet with front air intake grill)

Mod.	FX-HB	FX-HB	FX-HB	FX-HB	FX-HB	FX-HB	FX-HB	FX-HB	FX-HB	FX-HB	FX-HB	FX-HB	FX-HB
	131P	231P	331P	431P	531P	631P	731P	831P	931P	1031P	1131P	1231P	
Cod.	01013405	01023405	01033405	01043405	01053405	01063405	01073405	01083405	01093405	01103405	01113405	01123405	
€	437,00	454,00	505,00	538,00	592,00	639,00	715,00	760,00	894,00	937,00	996,00	1.070,00	
(*) kg	16,5	17,0	20,3	21,1	26,8	27,8	31,4	32,9	36,3	37,8	39,9	43,4	
L x H x S	670 x 520 x 220		870 x 520 x 220		1.070 x 520 x 220		1.270 x 520 x 220		1.470 x 520 x 220		1.670 x 520 x 220		

CA **Versione incasso verticale (base; senza mobile)**
Vertical concealed version (basic; without cabinet)

Mod.	FX-CA	FX-CA	FX-CA	FX-CA	FX-CA	FX-CA	FX-CA	FX-CA	FX-CA	FX-CA	FX-CA	FX-CA	FX-CA
	131P	231P	331P	431P	531P	631P	731P	831P	931P	1031P	1131P	1231P	
Cod.	01013407	01023407	01033407	01043407	01053407	01063407	01073407	01083407	01093407	01103407	01113407	01123407	
€	337,00	353,00	386,00	420,00	458,00	504,00	564,00	608,00	728,00	770,00	813,00	885,00	
(*) kg	12,2	12,7	15,3	16,1	21,1	22,1	25,0	26,5	29,2	30,7	32,1	35,6	
L x H x S	450 x 450 x 215		650 x 450 x 215		850 x 450 x 215		1.050 x 450 x 215		1.250 x 450 x 215		1.450 x 450 x 215		

CB **Versione incasso verticale (aspirazione aria frontale; senza mobile)**
Vertical concealed version (front air intake; without cabinet)

Mod.	FX-CB	FX-CB	FX-CB	FX-CB	FX-CB	FX-CB	FX-CB	FX-CB	FX-CB	FX-CB	FX-CB	FX-CB	FX-CB
	131P	231P	331P	431P	531P	631P	731P	831P	931P	1031P	1131P	1231P	
Cod.	01013408	01023408	01033408	01043408	01053408	01063408	01073408	01083408	01093408	01103408	01113408	01123408	
€	340,00	357,00	389,00	424,00	461,00	508,00	568,00	613,00	731,00	773,00	816,00	889,00	
(*) kg	12,1	12,6	15,2	16,0	21,0	22,0	24,8	26,3	29,0	30,5	31,9	35,4	
L x H x S	450 x 450 x 215		650 x 450 x 215		850 x 450 x 215		1.050 x 450 x 215		1.250 x 450 x 215		1.450 x 450 x 215		

CH **Versione incasso orizzontale (base; senza mobile) - Estrazione filtro dal basso, obliqua, aspirazione NON canalizzabile**
Horizontal concealed version (basic; without cabinet) - Oblique downward filter extraction, air intake NOT ductable

Mod.	FX-CH	FX-CH	FX-CH	FX-CH	FX-CH	FX-CH	FX-CH	FX-CH	FX-CH	FX-CH	FX-CH	FX-CH	FX-CH
	131P	231P	331P	431P	531P	631P	731P	831P	931P	1031P	1131P	1231P	
Cod.	01013411	01023411	01033411	01043411	01053411	01063411	01073411	01083411	01093411	01103411	01113411	01123411	
€	340,00	357,00	389,00	424,00	461,00	508,00	568,00	613,00	731,00	773,00	816,00	889,00	
(*) kg	12,6	13,1	15,7	16,5	21,5	22,5	25,4	26,9	29,6	31,1	32,5	36,0	
L x H x S	545 x 450 x 215		745 x 450 x 215		945 x 450 x 215		1.145 x 450 x 215		1.345 x 450 x 215		1.545 x 450 x 215		

CK **Versione incasso orizzontale (aspirazione aria frontale; senza mobile)**
Horizontal concealed version (front air intake; without cabinet)

Mod.	FX-CK	FX-CK	FX-CK	FX-CK	FX-CK	FX-CK	FX-CK	FX-CK	FX-CK	FX-CK	FX-CK	FX-CK	FX-CK
	131P	231P	331P	431P	531P	631P	731P	831P	931P	1031P	1131P	1231P	
Cod.	01013412	01023412	01033412	01043412	01053412	01063412	01073412	01083412	01093412	01103412	01113412	01123412	
€	344,00	360,00	394,00	427,00	464,00	511,00	572,00	616,00	736,00	777,00	820,00	892,00	
(*) kg	12,5	13,0	15,6	16,4	21,4	22,4	25,2	26,7	29,4	30,9	32,3	35,8	
L x H x S	545 x 450 x 215		745 x 450 x 215		945 x 450 x 215		1.145 x 450 x 215		1.345 x 450 x 215		1.545 x 450 x 215		

(*) kg = Peso netto (solo unità, escluso imballo)
L x H x S = Lunghezza x Altezza x Spessore (dimensioni in mm)
FX-P: Disponibili in tutte le versioni. Per le versioni non contemplate (es. VC, ...), considerare il corrispondente mod. FX (AC-standard) + la variante Motorizzazione desiderata.

(*) kg = Net weight (unit only, excluding packaging)
L x H x S = Length x Height x Depth (dimensions in mm)
FX-P: All versions available. For versions not shown [e.g. VC, ...], consider the corresponding model FX (AC-standard) + wished Motorization variant.



Specificare il lato attacchi idraulici batteria
Specify the water coil connections side

- SX = Sinistra - Left (STANDARD)
- DX = Destra - Right

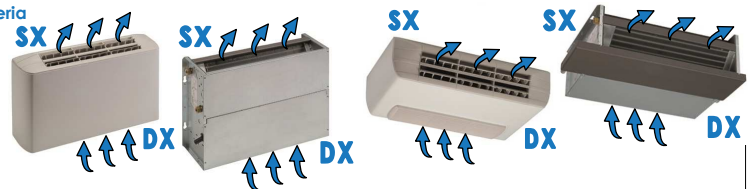

Taglia - Size	FX-S	130S	230S	330S	430S	530S	630S	730S	830S	930S	1030S	1130S	1230S
Pot. frigorifera Totale - Total Cooling cap.	W	1.030	1.390	1.810	2.160	2.690	3.050	3.900	4.590	4.860	5.960	6.020	6.790
Potenzialità Termica - Heating capacity	W	2.500	3.320	4.180	4.700	5.720	6.620	8.290	9.300	9.720	11.640	12.850	14.290
Portata aria - Air flow	m³/h	200	220	290	320	390	420	570	610	630	670	900	930
Livelli sonori - Sound levels	Min-Med-Max dB(A)	<10-11-16	<10-11-16	14-16-22	14-16-22	12-13-18	12-13-18	17-19-25	17-19-25	15-18-24	15-18-24	16-21-26	16-21-26
VA Versione verticale a parete (mobile base) Vertical wall version (basic cabinet)													
Mod.	FX-VA	FX-VA	FX-VA	FX-VA	FX-VA	FX-VA	FX-VA	FX-VA	FX-VA	FX-VA	FX-VA	FX-VA	FX-VA
	130S	230S	330S	430S	530S	630S	730S	830S	930S	1030S	1130S	1230S	
Cod.	01013501	01023501	01033501	01043501	01053501	01063501	01073501	01083501	01093501	01103501	01113501	01123501	
€	327,00	344,00	363,00	398,00	436,00	483,00	547,00	591,00	639,00	681,00	873,00	946,00	
(*) kg	14,2	14,7	17,1	17,9	23,2	24,2	26,7	28,2	30,7	32,2	33,6	37,1	
L x H x S	670 x 520 x 220		870 x 520 x 220		1.070 x 520 x 220		1.270 x 520 x 220		1.470 x 520 x 220		1.670 x 520 x 220		
VB Versione verticale a pavimento (mobile con griglia aspirazione aria frontale) Vertical floor version (cabinet with front air intake grill)													
Mod.	FX-VB	FX-VB	FX-VB	FX-VB	FX-VB	FX-VB	FX-VB	FX-VB	FX-VB	FX-VB	FX-VB	FX-VB	FX-VB
	130S	230S	330S	430S	530S	630S	730S	830S	930S	1030S	1130S	1230S	
Cod.	01013502	01023502	01033502	01043502	01053502	01063502	01073502	01083502	01093502	01103502	01113502	01123502	
€	345,00	361,00	386,00	420,00	463,00	510,00	578,00	622,00	675,00	717,00	914,00	987,00	
(*) kg	14,5	15,0	17,6	18,4	23,9	24,9	27,6	29,1	31,8	33,3	34,9	38,4	
L x H x S	670 x 520 x 220		870 x 520 x 220		1.070 x 520 x 220		1.270 x 520 x 220		1.470 x 520 x 220		1.670 x 520 x 220		
HA Versione orizzontale a soffitto (mobile base) Horizontal ceiling version (basic cabinet)													
Mod.	FX-HA	FX-HA	FX-HA	FX-HA	FX-HA	FX-HA	FX-HA	FX-HA	FX-HA	FX-HA	FX-HA	FX-HA	FX-HA
	130S	230S	330S	430S	530S	630S	730S	830S	930S	1030S	1130S	1230S	
Cod.	01013504	01023504	01033504	01043504	01053504	01063504	01073504	01083504	01093504	01103504	01113504	01123504	
€	347,00	364,00	385,00	419,00	458,00	505,00	570,00	614,00	664,00	705,00	898,00	972,00	
(*) kg	15,4	15,9	18,7	19,5	25,2	26,2	29,1	30,6	33,5	35,0	36,8	40,3	
L x H x S	670 x 520 x 220		870 x 520 x 220		1.070 x 520 x 220		1.270 x 520 x 220		1.470 x 520 x 220		1.670 x 520 x 220		
HB Versione orizzontale a soffitto (mobile con griglia aspirazione aria frontale) Horizontal ceiling version (cabinet with front air intake grill)													
Mod.	FX-HB	FX-HB	FX-HB	FX-HB	FX-HB	FX-HB	FX-HB	FX-HB	FX-HB	FX-HB	FX-HB	FX-HB	FX-HB
	130S	230S	330S	430S	530S	630S	730S	830S	930S	1030S	1130S	1230S	
Cod.	01013505	01023505	01033505	01043505	01053505	01063505	01073505	01083505	01093505	01103505	01113505	01123505	
€	364,00	381,00	407,00	440,00	485,00	532,00	601,00	646,00	699,00	742,00	939,00	1.013,00	
(*) kg	15,7	16,2	19,2	20,0	25,9	26,9	30,0	31,5	34,6	36,1	38,1	41,6	
L x H x S	670 x 520 x 220		870 x 520 x 220		1.070 x 520 x 220		1.270 x 520 x 220		1.470 x 520 x 220		1.670 x 520 x 220		
CA Versione incasso verticale (base; senza mobile) Vertical concealed version (basic; without cabinet)													
Mod.	FX-CA	FX-CA	FX-CA	FX-CA	FX-CA	FX-CA	FX-CA	FX-CA	FX-CA	FX-CA	FX-CA	FX-CA	FX-CA
	130S	230S	330S	430S	530S	630S	730S	830S	930S	1030S	1130S	1230S	
Cod.	01013507	01023507	01033507	01043507	01053507	01063507	01073507	01083507	01093507	01103507	01113507	01123507	
€	264,00	280,00	288,00	322,00	351,00	397,00	450,00	494,00	533,00	575,00	756,00	828,00	
(*) kg	11,4	11,9	14,2	15,0	20,2	21,2	23,6	25,1	27,5	29,0	30,3	33,8	
L x H x S	450 x 450 x 215		650 x 450 x 215		850 x 450 x 215		1.050 x 450 x 215		1.250 x 450 x 215		1.450 x 450 x 215		
CB Versione incasso verticale (aspirazione aria frontale; senza mobile) Vertical concealed version (front air intake; without cabinet)													
Mod.	FX-VB	FX-VB	FX-VB	FX-VB	FX-VB	FX-VB	FX-VB	FX-VB	FX-VB	FX-VB	FX-VB	FX-VB	FX-VB
	130S	230S	330S	430S	530S	630S	730S	830S	930S	1030S	1130S	1230S	
Cod.	01013508	01023508	01033508	01043508	01053508	01063508	01073508	01083508	01093508	01103508	01113508	01123508	
€	267,00	284,00	291,00	326,00	354,00	401,00	454,00	499,00	536,00	578,00	759,00	832,00	
(*) kg	11,3	11,8	14,1	14,9	20,1	21,1	23,4	24,9	27,3	28,8	30,1	33,6	
L x H x S	450 x 450 x 215		650 x 450 x 215		850 x 450 x 215		1.050 x 450 x 215		1.250 x 450 x 215		1.450 x 450 x 215		
CH Versione incasso orizzontale (base; senza mobile) - Estrazione filtro dal basso, obliqua, aspirazione NON canalizzabile Horizontal concealed version (basic; without cabinet) - Oblique downward filter extraction, air intake NOT ductable													
Mod.	FX-CH	FX-CH	FX-CH	FX-CH	FX-CH	FX-CH	FX-CH	FX-CH	FX-CH	FX-CH	FX-CH	FX-CH	FX-CH
	130S	230S	330S	430S	530S	630S	730S	830S	930S	1030S	1130S	1230S	
Cod.	01013511	01023511	01033511	01043511	01053511	01063511	01073511	01083511	01093511	01103511	01113511	01123511	
€	267,00	284,00	291,00	326,00	354,00	401,00	454,00	499,00	536,00	578,00	759,00	832,00	
(*) kg	11,8	12,3	14,6	15,4	20,6	21,6	24,0	25,5	27,9	29,4	30,7	34,2	
L x H x S	545 x 450 x 215		745 x 450 x 215		945 x 450 x 215		1.145 x 450 x 215		1.345 x 450 x 215		1.545 x 450 x 215		
CK Versione incasso orizzontale (aspirazione aria frontale; senza mobile) Horizontal concealed version (front air intake; without cabinet)													
Mod.	FX-CK	FX-CK	FX-CK	FX-CK	FX-CK	FX-CK	FX-CK	FX-CK	FX-CK	FX-CK	FX-CK	FX-CK	FX-CK
	130S	230S	330S	430S	530S	630S	730S	830S	930S	1030S	1130S	1230S	
Cod.	01013512	01023512	01033512	01043512	01053512	01063512	01073512	01083512	01093512	01103512	01113512	01123512	
€	271,00	287,00	296,00	329,00	357,00	404,00	458,00	502,00	541,00	582,00	763,00	835,00	
(*) kg	11,7	12,2	14,5	15,3	20,5	21,5	23,8	25,3	27,7	29,2	30,5	34,0	
L x H x S	545 x 450 x 215		745 x 450 x 215		945 x 450 x 215		1.145 x 450 x 215		1.345 x 450 x 215		1.545 x 450 x 215		

- (*) kg = Peso netto (solo unità, escluso imballo)
- L x H x S = Lunghezza x Altezza x Spessore (dimensioni in mm)
- FX-S: Disponibili in tutte le versioni. Per le versioni non contemplate (es. VC, ...), considerare il corrispondente mod. FX (AC-standard) + la variante Motorizzazione desiderata.

- (*) kg = Net weight (unit only, excluding packaging)
- L x H x S = Length x Height x Depth (dimensions in mm)
- FX-S: All versions available. For versions not shown [e.g. VC, ...], consider the corresponding model FX (AC-standard) + wished Motorization variant.



Specificare il lato attacchi idraulici batteria
Specify the water coil connections side

- SX = Sinistra - Left (STANDARD)
- DX = Destra - Right

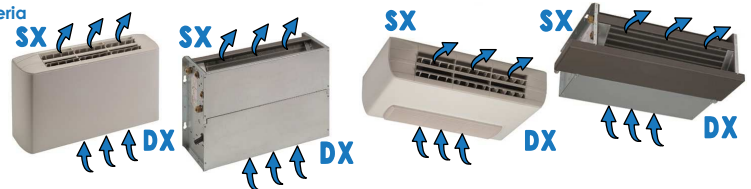
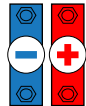

Taglia - Size	FX-S	131S	231S	331S	431S	531S	631S	731S	831S	931S	1031S	1131S	1231S
Pot. frigorifera Totale - Total Cooling cap.	W	1.000	1.350	1.770	2.080	2.600	2.960	3.820	4.450	4.760	5.790	5.910	6.660
Potenzialità Termica - Heating capacity	W	1.260	1.340	2.230	2.340	3.060	3.210	4.360	4.520	5.040	5.190	6.750	6.900
Portata aria - Air flow	m³/h	190	210	280	300	370	400	550	580	610	640	870	900
Livelli sonori - Sound levels	Min-Med-Max dB(A)	<10-11-16	<10-11-16	14-16-22	14-16-22	12-13-18	12-13-18	17-19-25	17-19-25	15-18-24	15-18-24	16-21-26	16-21-26

VA		Versione verticale a parete (mobile base) Vertical wall version (basic cabinet)											
Mod.		FX-VA	FX-VA	FX-VA	FX-VA	FX-VA	FX-VA	FX-VA	FX-VA	FX-VA	FX-VA	FX-VA	FX-VA
Cod.		01013601	01023601	01033601	01043601	01053601	01063601	01073601	01083601	01093601	01103601	01113601	01123601
€		404,00	421,00	451,00	486,00	538,00	585,00	662,00	706,00	778,00	820,00	1.037,00	1.110,00
(*) kg		15,1	15,6	18,1	18,9	24,3	25,3	27,9	29,4	32,0	33,5	35,0	38,5
L x H x S		670 x 520 x 220		870 x 520 x 220		1.070 x 520 x 220		1.270 x 520 x 220		1.470 x 520 x 220		1.670 x 520 x 220	

VB		Versione verticale a pavimento (mobile con griglia aspirazione aria frontale) Vertical floor version (cabinet with front air intake grill)											
Mod.		FX-VB	FX-VB	FX-VB	FX-VB	FX-VB	FX-VB	FX-VB	FX-VB	FX-VB	FX-VB	FX-VB	FX-VB
Cod.		01013602	01023602	01033602	01043602	01053602	01063602	01073602	01083602	01093602	01103602	01113602	01123602
€		422,00	438,00	474,00	508,00	565,00	612,00	693,00	737,00	814,00	856,00	1.078,00	1.151,00
(*) kg		15,4	15,9	18,6	19,4	25,0	26,0	28,8	30,3	33,1	34,6	36,3	39,8
L x H x S		670 x 520 x 220		870 x 520 x 220		1.070 x 520 x 220		1.270 x 520 x 220		1.470 x 520 x 220		1.670 x 520 x 220	

HA		Versione orizzontale a soffitto (mobile base) Horizontal ceiling version (basic cabinet)											
Mod.		FX-HA	FX-HA	FX-HA	FX-HA	FX-HA	FX-HA	FX-HA	FX-HA	FX-HA	FX-HA	FX-HA	FX-HA
Cod.		01013604	01023604	01033604	01043604	01053604	01063604	01073604	01083604	01093604	01103604	01113604	01123604
€		424,00	441,00	473,00	507,00	560,00	607,00	685,00	729,00	803,00	844,00	1.062,00	1.136,00
(*) kg		16,3	16,8	19,7	20,5	26,3	27,3	30,3	31,8	34,8	36,3	38,2	41,7
L x H x S		670 x 520 x 220		870 x 520 x 220		1.070 x 520 x 220		1.270 x 520 x 220		1.470 x 520 x 220		1.670 x 520 x 220	

HB		Versione orizzontale a soffitto (mobile con griglia aspirazione aria frontale) Horizontal ceiling version (cabinet with front air intake grill)											
Mod.		FX-HB	FX-HB	FX-HB	FX-HB	FX-HB	FX-HB	FX-HB	FX-HB	FX-HB	FX-HB	FX-HB	FX-HB
Cod.		01013605	01023605	01033605	01043605	01053605	01063605	01073605	01083605	01093605	01103605	01113605	01123605
€		441,00	458,00	495,00	528,00	587,00	634,00	716,00	761,00	838,00	881,00	1.103,00	1.177,00
(*) kg		16,6	17,1	20,2	21,0	27,0	28,0	31,2	32,7	35,9	37,4	39,5	43,0
L x H x S		670 x 520 x 220		870 x 520 x 220		1.070 x 520 x 220		1.270 x 520 x 220		1.470 x 520 x 220		1.670 x 520 x 220	

CA		Versione incasso verticale (base; senza mobile) Vertical concealed version (basic; without cabinet)											
Mod.		FX-CA	FX-CA	FX-CA	FX-CA	FX-CA	FX-CA	FX-CA	FX-CA	FX-CA	FX-CA	FX-CA	FX-CA
Cod.		01013607	01023607	01033607	01043607	01053607	01063607	01073607	01083607	01093607	01103607	01113607	01123607
€		341,00	357,00	376,00	410,00	453,00	499,00	565,00	609,00	672,00	714,00	920,00	992,00
(*) kg		12,3	12,8	15,2	16,0	21,3	22,3	24,8	26,3	28,8	30,3	31,7	35,2
L x H x S		450 x 450 x 215		650 x 450 x 215		850 x 450 x 215		1.050 x 450 x 215		1.250 x 450 x 215		1.450 x 450 x 215	

CB		Versione incasso verticale (aspirazione aria frontale; senza mobile) Vertical concealed version (front air intake; without cabinet)											
Mod.		FX-CB	FX-CB	FX-CB	FX-CB	FX-CB	FX-CB	FX-CB	FX-CB	FX-CB	FX-CB	FX-CB	FX-CB
Cod.		01013608	01023608	01033608	01043608	01053608	01063608	01073608	01083608	01093608	01103608	01113608	01123608
€		344,00	361,00	379,00	414,00	456,00	503,00	569,00	614,00	675,00	717,00	923,00	996,00
(*) kg		12,2	12,7	15,1	15,9	21,2	22,2	24,6	26,1	28,6	30,1	31,5	35,0
L x H x S		450 x 450 x 215		650 x 450 x 215		850 x 450 x 215		1.050 x 450 x 215		1.250 x 450 x 215		1.450 x 450 x 215	

CH		Versione incasso orizzontale (base; senza mobile) - Estrazione filtro dal basso, obliqua, aspirazione NON canalizzabile Horizontal concealed version (basic; without cabinet) - Oblique downward filter extraction, air intake NOT ductable											
Mod.		FX-CH	FX-CH	FX-CH	FX-CH	FX-CH	FX-CH	FX-CH	FX-CH	FX-CH	FX-CH	FX-CH	FX-CH
Cod.		01013611	01023611	01033611	01043611	01053611	01063611	01073611	01083611	01093611	01103611	01113611	01123611
€		344,00	361,00	379,00	414,00	456,00	503,00	569,00	614,00	675,00	717,00	923,00	996,00
(*) kg		12,7	13,2	15,6	16,4	21,7	22,7	25,2	26,7	29,2	30,7	32,1	35,6
L x H x S		545 x 450 x 215		745 x 450 x 215		945 x 450 x 215		1.145 x 450 x 215		1.345 x 450 x 215		1.545 x 450 x 215	

CK		Versione incasso orizzontale (aspirazione aria frontale; senza mobile) Horizontal concealed version (front air intake; without cabinet)											
Mod.		FX-CK	FX-CK	FX-CK	FX-CK	FX-CK	FX-CK	FX-CK	FX-CK	FX-CK	FX-CK	FX-CK	FX-CK
Cod.		01013612	01023612	01033612	01043612	01053612	01063612	01073612	01083612	01093612	01103612	01113612	01123612
€		348,00	364,00	384,00	417,00	459,00	506,00	573,00	617,00	680,00	721,00	927,00	999,00
(*) kg		12,6	13,1	15,5	16,3	21,6	22,6	25,0	26,5	29,0	30,5	31,9	35,4
L x H x S		545 x 450 x 215		745 x 450 x 215		945 x 450 x 215		1.145 x 450 x 215		1.345 x 450 x 215		1.545 x 450 x 215	

(*) kg = Peso netto (solo unità, escluso imballo)
L x H x S = Lunghezza x Altezza x Spessore (dimensioni in mm)
FX-S: Disponibili in tutte le versioni. Per le versioni non contemplate (es. VC, ...), considerare il corrispondente mod. FX (AC-standard) + la variante Motorizzazione desiderata.

(*) kg = Net weight (unit only, excluding packaging)
L x H x S = Length x Height x Depth (dimensions in mm)
FX-S: All versions available. For versions not shown [e.g. VC, ...], consider the corresponding model FX (AC-standard) + wished Motorization variant.



Specificare il lato attacchi idraulici batteria
Specify the water coil connections side

- SX = Sinistra - Left (STANDARD)
- DX = Destra - Right

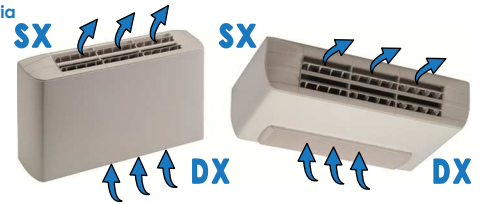

Taglia - Size	FXE	130	230	330	430	530	630	730	830	930	1030	1130	1230
Pot. frigorifera Totale - Total Cooling cap.	W	1.550	2.070	2.600	3.090	4.010	4.540	5.690	6.610	7.680	9.190	9.280	10.360
Potenzialità Termica - Heating capacity	W	3.880	5.080	6.140	6.870	8.760	10.120	12.400	13.720	15.820	18.470	20.370	22.400
Portata aria - Air flow	m³/h	390	420	520	570	745	800	1.050	1.100	1.320	1.350	1.810	1.840
Livelli sonori - Sound levels	Min-Med-Max dB(A)	13-25-38	13-27-40	15-31-44	16-33-46	16-27-39	16-28-40	16-35-45	17-36-46	14-36-49	15-37-50	16-39-50	18-39-50

VA Versione verticale a parete (mobile base) Vertical wall version (basic cabinet)													
Mod.	FXE-VA	FXE-VA	FXE-VA	FXE-VA	FXE-VA	FXE-VA	FXE-VA	FXE-VA	FXE-VA	FXE-VA	FXE-VA	FXE-VA	FXE-VA
	130	230	330	430	530	630	730	830	930	1030	1130	1230	
Cod.	08013001	08023001	08033001	08043001	08053001	08063001	08073001	08083001	08093001	08103001	08113001	08123001	
€	417,00	434,00	447,00	482,00	515,00	562,00	620,00	664,00	707,00	749,00	955,00	1.028,00	
(*) kg	13,1	13,6	16,5	17,3	22,9	23,9	25,9	27,4	29,1	30,6	32,7	36,2	
L x H x S	670 x 520 x 220		870 x 520 x 220		1.070 x 520 x 220		1.270 x 520 x 220		1.470 x 520 x 220		1.670 x 520 x 220		

VB Versione verticale a pavimento (mobile con griglia aspirazione aria frontale) Vertical floor version (cabinet with front air intake grill)													
Mod.	FXE-VB	FXE-VB	FXE-VB	FXE-VB	FXE-VB	FXE-VB	FXE-VB	FXE-VB	FXE-VB	FXE-VB	FXE-VB	FXE-VB	FXE-VB
	130	230	330	430	530	630	730	830	930	1030	1130	1230	
Cod.	08013002	08023002	08033002	08043002	08053002	08063002	08073002	08083002	08093002	08103002	08113002	08123002	
€	435,00	451,00	470,00	504,00	542,00	589,00	651,00	695,00	743,00	785,00	996,00	1.069,00	
(*) kg	13,4	13,9	17,0	17,8	23,6	24,6	26,8	28,3	30,2	31,7	34,0	37,5	
L x H x S	670 x 520 x 220		870 x 520 x 220		1.070 x 520 x 220		1.270 x 520 x 220		1.470 x 520 x 220		1.670 x 520 x 220		

VC Versione verticale a pavimento (mobile con zoccolone+griglia aspirazione aria) Vertical floor version (cabinet with air intake feet support+grill)													
Mod.	FXE-VC	FXE-VC	FXE-VC	FXE-VC	FXE-VC	FXE-VC	FXE-VC	FXE-VC	FXE-VC	FXE-VC	FXE-VC	FXE-VC	FXE-VC
	130	230	330	430	530	630	730	830	930	1030	1130	1230	
Cod.	08013003	08023003	08033003	08043003	08053003	08063003	08073003	08083003	08093003	08103003	08113003	08123003	
€	454,00	471,00	491,00	526,00	564,00	611,00	675,00	719,00	768,00	810,00	1.022,00	1.095,00	
(*) kg	14,6	15,1	18,3	19,1	25,0	26,0	28,3	29,8	31,8	33,3	35,7	39,2	
L x H x S	670 x 675 x 220		870 x 675 x 220		1.070 x 675 x 220		1.270 x 675 x 220		1.470 x 675 x 220		1.670 x 675 x 220		

HA Versione orizzontale a soffitto (mobile base) Horizontal ceiling version (basic cabinet)													
Mod.	FXE-HA	FXE-HA	FXE-HA	FXE-HA	FXE-HA	FXE-HA	FXE-HA	FXE-HA	FXE-HA	FXE-HA	FXE-HA	FXE-HA	FXE-HA
	130	230	330	430	530	630	730	830	930	1030	1130	1230	
Cod.	08013011	08023011	08033011	08043011	08053011	08063011	08073011	08083011	08013011	08023011	08113011	08123011	
€	437,00	454,00	469,00	503,00	537,00	584,00	643,00	687,00	732,00	773,00	980,00	1.054,00	
(*) kg	14,3	14,8	18,1	18,9	24,9	25,9	28,3	29,8	31,9	33,4	35,9	39,4	
L x H x S	670 x 520 x 220		870 x 520 x 220		1.070 x 520 x 220		1.270 x 520 x 220		1.470 x 520 x 220		1.670 x 520 x 220		

HB Versione orizzontale a soffitto (mobile con griglia aspirazione aria frontale) Horizontal ceiling version (cabinet with front air intake grill)													
Mod.	FXE-HB	FXE-HB	FXE-HB	FXE-HB	FXE-HB	FXE-HB	FXE-HB	FXE-HB	FXE-HB	FXE-HB	FXE-HB	FXE-HB	FXE-HB
	130	230	330	430	530	630	730	830	930	1030	1130	1230	
Cod.	08013012	08023012	08033012	08043012	08053012	08063012	08073012	08083012	08013012	08023012	08113012	08123012	
€	454,00	471,00	491,00	524,00	564,00	611,00	674,00	719,00	767,00	810,00	1.021,00	1.095,00	
(*) kg	14,6	15,1	18,6	19,4	25,6	26,6	29,2	30,7	33,0	34,5	37,2	40,7	
L x H x S	670 x 520 x 220		870 x 520 x 220		1.070 x 520 x 220		1.270 x 520 x 220		1.470 x 520 x 220		1.670 x 520 x 220		

HC Versione orizzontale a soffitto (mobile con zoccolone+griglia aspirazione aria) Horizontal ceiling version (cabinet with air intake feet support+grill)													
Mod.	FXE-HC	FXE-HC	FXE-HC	FXE-HC	FXE-HC	FXE-HC	FXE-HC	FXE-HC	FXE-HC	FXE-HC	FXE-HC	FXE-HC	FXE-HC
	130	230	330	430	530	630	730	830	930	1030	1130	1230	
Cod.	08013013	08023013	08033013	08043013	08053013	08063013	08073013	08083013	08013013	08023013	08113013	08123013	
€	474,00	491,00	512,00	545,00	586,00	633,00	697,00	742,00	792,00	834,00	1.047,00	1.120,00	
(*) kg	15,8	16,3	19,9	20,7	27,0	28,0	30,7	32,2	34,6	36,1	38,9	42,4	
L x H x S	670 x 675 x 220		870 x 675 x 220		1.070 x 675 x 220		1.270 x 675 x 220		1.470 x 675 x 220		1.670 x 675 x 220		

(*) kg = Peso netto (solo unità, escluso imballo)

L x H x S = Lunghezza x Altezza x Spessore (dimensioni in mm)

(*) kg = Net weight (unit only, excluding packaging)

L x H x S = Length x Height x Depth (dimensions in mm)



Specificare il lato attacchi idraulici batteria
 Specify the water coil connections side

- SX = Sinistra - Left (STANDARD)
- DX = Destra - Right

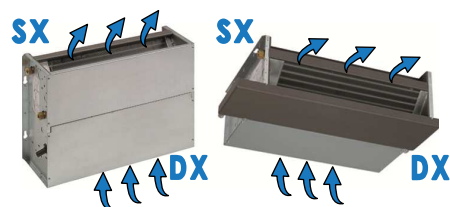

Taglia - Size	FXE	130	230	330	430	530	630	730	830	930	1030	1130	1230
Pot. frigorifera Totale - Total Cooling cap.	W	1.550	2.070	2.600	3.090	4.010	4.540	5.690	6.610	7.680	9.190	9.280	10.360
Potenzialità Termica - Heating capacity	W	3.880	5.080	6.140	6.870	8.760	10.120	12.400	13.720	15.820	18.470	20.370	22.400
Portata aria - Air flow	m ³ /h	390	420	520	570	745	800	1.050	1.100	1.320	1.350	1.810	1.840
Livelli sonori - Sound levels	Min-Med-Max dB(A)	13-25-38	13-27-40	15-31-44	16-33-46	16-27-39	16-28-40	16-35-45	17-36-46	14-36-49	15-37-50	16-39-50	18-39-50

CA Versione incasso verticale (base; senza mobile)
 Vertical concealed version (basic; without cabinet)

Mod.	FXE-CA	FXE-CA	FXE-CA	FXE-CA	FXE-CA	FXE-CA	FXE-CA	FXE-CA	FXE-CA	FXE-CA	FXE-CA	FXE-CA	FXE-CA
Cod.	08013021	08023021	08033021	08043021	08053021	08063021	08073021	08083021	08093021	08103021	08113021	08123021	0813021
€	354,00	370,00	372,00	406,00	430,00	476,00	523,00	567,00	601,00	643,00	838,00	910,00	
(*) kg	10,3	10,8	13,6	14,4	19,9	20,9	22,8	24,3	25,9	27,4	29,4	32,9	
L x H x S	450 x 450 x 215		650 x 450 x 215		850 x 450 x 215		1.050 x 450 x 215		1.250 x 450 x 215		1.450 x 450 x 215		

CB Versione incasso verticale (aspirazione aria frontale; senza mobile)
 Vertical concealed version (front air intake; without cabinet)

Mod.	FXE-CB	FXE-CB	FXE-CB	FXE-CB	FXE-CB	FXE-CB	FXE-CB	FXE-CB	FXE-CB	FXE-CB	FXE-CB	FXE-CB	FXE-CB
Cod.	08013022	08023022	08033022	08043022	08053022	08063022	08073022	08083022	08093022	08103022	08113022	08123022	0813022
€	357,00	374,00	375,00	410,00	433,00	480,00	527,00	572,00	604,00	646,00	841,00	914,00	
(*) kg	10,2	10,7	13,5	14,3	19,8	20,8	22,6	24,1	25,7	27,2	29,2	32,7	
L x H x S	450 x 450 x 215		650 x 450 x 215		850 x 450 x 215		1.050 x 450 x 215		1.250 x 450 x 215		1.450 x 450 x 215		

CC Versione incasso verticale (mandata aria frontale; senza mobile)
 Vertical concealed version (front air supply; without cabinet)

Mod.	FXE-CC	FXE-CC	FXE-CC	FXE-CC	FXE-CC	FXE-CC	FXE-CC	FXE-CC	FXE-CC	FXE-CC	FXE-CC	FXE-CC	FXE-CC
Cod.	08013023	08023023	08033023	08043023	08053023	08063023	08073023	08083023	08093023	08103023	08113023	08123023	0813023
€	363,00	380,00	382,00	415,00	439,00	485,00	533,00	577,00	611,00	652,00	847,00	919,00	
(*) kg	10,7	11,2	14,2	15,0	20,7	21,7	23,8	25,3	27,1	28,6	30,8	34,3	
L x H x S	450 x 450 x 215		650 x 450 x 215		850 x 450 x 215		1.050 x 450 x 215		1.250 x 450 x 215		1.450 x 450 x 215		

CD Versione incasso verticale (aspirazione e mandata aria frontali; senza mobile)
 Vertical concealed version (front air intake and supply; without cabinet)

Mod.	FXE-CD	FXE-CD	FXE-CD	FXE-CD	FXE-CD	FXE-CD	FXE-CD	FXE-CD	FXE-CD	FXE-CD	FXE-CD	FXE-CD	FXE-CD
Cod.	08013024	08023024	08033024	08043024	08053024	08063024	08073024	08083024	08093024	08103024	08113024	08123024	0813024
€	366,00	383,00	385,00	420,00	442,00	490,00	536,00	581,00	614,00	655,00	850,00	924,00	
(*) kg	10,6	11,1	14,1	14,9	20,6	21,6	23,6	25,1	26,9	28,4	30,6	34,1	
L x H x S	450 x 450 x 215		650 x 450 x 215		850 x 450 x 215		1.050 x 450 x 215		1.250 x 450 x 215		1.450 x 450 x 215		

CH Versione incasso orizzontale (base; senza mobile) - Estrazione filtro dal basso, obliqua, aspirazione NON canalizzabile
 Horizontal concealed version (basic; without cabinet) - Oblique downward filter extraction, air intake NOT ductable

Mod.	FXE-CH	FXE-CH	FXE-CH	FXE-CH	FXE-CH	FXE-CH	FXE-CH	FXE-CH	FXE-CH	FXE-CH	FXE-CH	FXE-CH	FXE-CH
Cod.	08013025	08023025	08033025	08043025	08053025	08063025	08073025	08083025	08093025	08103025	08113025	08123025	0813025
€	357,00	374,00	375,00	410,00	433,00	480,00	527,00	572,00	604,00	646,00	841,00	914,00	
(*) kg	10,7	11,2	14,0	14,8	20,3	21,3	23,2	24,7	26,3	27,8	29,8	33,3	
L x H x S	545 x 450 x 215		745 x 450 x 215		945 x 450 x 215		1.145 x 450 x 215		1.345 x 450 x 215		1.545 x 450 x 215		

CK Versione incasso orizzontale (aspirazione aria frontale; senza mobile)
 Horizontal concealed version (front air intake; without cabinet)

Mod.	FXE-CK	FXE-CK	FXE-CK	FXE-CK	FXE-CK	FXE-CK	FXE-CK	FXE-CK	FXE-CK	FXE-CK	FXE-CK	FXE-CK	FXE-CK
Cod.	08013026	08023026	08033026	08043026	08053026	08063026	08073026	08083026	08093026	08103026	08113026	08123026	0813026
€	361,00	377,00	380,00	413,00	436,00	483,00	531,00	575,00	609,00	650,00	845,00	917,00	
(*) kg	10,6	11,1	13,9	14,7	20,2	21,2	23,0	24,5	26,1	27,6	29,6	33,1	
L x H x S	545 x 450 x 215		745 x 450 x 215		945 x 450 x 215		1.145 x 450 x 215		1.345 x 450 x 215		1.545 x 450 x 215		

CS Versione incasso orizzontale (base; senza mobile) - estrazione filtro dal basso, verticale, aspirazione canalizzabile
 Horizontal concealed version (basic; without cabinet) - vertical downward filter extraction, air intake ductable

Mod.	FXE-CS	FXE-CS	FXE-CS	FXE-CS	FXE-CS	FXE-CS	FXE-CS	FXE-CS	FXE-CS	FXE-CS	FXE-CS	FXE-CS	FXE-CS
Cod.	08013027	08023027	08033027	08043027	08053027	08063027	08073027	08083027	08093027	08103027	08113027	08123027	0813027
€	375,00	391,00	393,00	427,00	451,00	497,00	544,00	589,00	622,00	664,00	858,00	931,00	
(*) kg	10,8	11,3	14,1	14,9	20,4	21,4	23,3	24,8	26,4	27,9	29,9	33,4	
L x H x S	545 x 450 x 215		745 x 450 x 215		945 x 450 x 215		1.145 x 450 x 215		1.345 x 450 x 215		1.545 x 450 x 215		

CT Versione incasso orizzontale (base; senza mobile) - estrazione filtro dall'alto, verticale, aspirazione canalizzabile
 Horizontal concealed version (basic; without cabinet) - vertical upward filter extraction, air intake ductable

Mod.	FXE-CT	FXE-CT	FXE-CT	FXE-CT	FXE-CT	FXE-CT	FXE-CT	FXE-CT	FXE-CT	FXE-CT	FXE-CT	FXE-CT	FXE-CT
Cod.	08013030	08023030	08033030	08043030	08053030	08063030	08073030	08083030	08093030	08103030	08113030	08123030	0813030
€	381,00	397,00	399,00	433,00	456,00	503,00	551,00	595,00	627,00	670,00	865,00	937,00	
(*) kg	10,8	11,3	14,1	14,9	20,4	21,4	23,3	24,8	26,4	27,9	29,9	33,4	
L x H x S	545 x 450 x 215		745 x 450 x 215		945 x 450 x 215		1.145 x 450 x 215		1.345 x 450 x 215		1.545 x 450 x 215		

(*) kg = Peso netto (solo unità, escluso imballaggio)
 L x H x S = Lunghezza x Altezza x Spessore (dimensioni in mm)

(*) kg = Net weight (unit only, excluding packaging)
 L x H x S = Length x Height x Depth (dimensions in mm)



Specificare il lato attacchi idraulici batteria
Specify the water coil connections side

- SX = Sinistra – Left (STANDARD)
- DX = Destra – Right

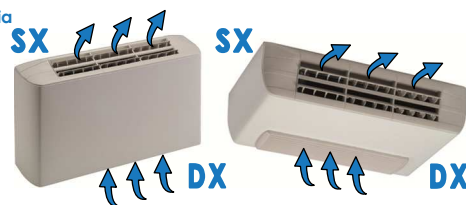

Taglia - Size	FXE	131	231	331	431	531	631	731	831	931	1031	1131	1231
Pot. frigorifera Totale - Total Cooling cap.	W	1.510	2.010	2.540	2.990	3.900	4.390	5.530	6.430	7.500	8.990	9.110	10.180
Potenzialità Termica - Heating capacity	W	1.960	2.050	3.270	3.440	4.700	4.880	6.470	6.680	8.170	8.280	10.690	10.830
Portata aria - Air flow	m³/h	370	400	500	540	710	755	1.000	1.050	1.270	1.300	1.750	1.785
Livelli sonori - Sound levels	Min-Med-Max dB(A)	13-25-38	13-27-40	15-31-44	16-33-46	16-27-39	16-28-40	16-35-45	17-36-46	14-36-49	15-37-50	16-39-50	18-39-50

VA Versione verticale a parete (mobile base) Vertical wall version (basic cabinet)													
Mod.	FXE-VA	FXE-VA	FXE-VA	FXE-VA	FXE-VA	FXE-VA	FXE-VA	FXE-VA	FXE-VA	FXE-VA	FXE-VA	FXE-VA	FXE-VA
	131	231	331	431	531	631	731	831	931	1031	1131	1231	
Cod.	08013101	08023101	08033101	08043101	08053101	08063101	08073101	08083101	08093101	08103101	08113101	08123101	
€	494,00	511,00	535,00	570,00	617,00	664,00	735,00	779,00	846,00	888,00	1.119,00	1.192,00	
(*) kg	14,0	14,5	17,5	18,3	24,0	25,0	27,1	28,6	30,4	31,9	34,1	37,6	
L x H x S	670 x 520 x 220		870 x 520 x 220		1.070 x 520 x 220		1.270 x 520 x 220		1.470 x 520 x 220		1.670 x 520 x 220		

VB Versione verticale a pavimento (mobile con griglia aspirazione aria frontale) Vertical floor version (cabinet with front air intake grill)													
Mod.	FXE-VB	FXE-VB	FXE-VB	FXE-VB	FXE-VB	FXE-VB	FXE-VB	FXE-VB	FXE-VB	FXE-VB	FXE-VB	FXE-VB	FXE-VB
	131	231	331	431	531	631	731	831	931	1031	1131	1231	
Cod.	08013102	08023102	08033102	08043102	08053102	08063102	08073102	08083102	08093102	08103102	08113102	08123102	
€	512,00	528,00	558,00	592,00	644,00	691,00	766,00	810,00	882,00	924,00	1.160,00	1.233,00	
(*) kg	14,3	14,8	18,0	18,8	24,7	25,7	28,0	29,5	31,5	33,0	35,4	38,9	
L x H x S	670 x 520 x 220		870 x 520 x 220		1.070 x 520 x 220		1.270 x 520 x 220		1.470 x 520 x 220		1.670 x 520 x 220		

VC Versione verticale a pavimento (mobile con zoccolone+griglia aspirazione aria) Vertical floor version (cabinet with air intake feet support+grill)													
Mod.	FXE-VC	FXE-VC	FXE-VC	FXE-VC	FXE-VC	FXE-VC	FXE-VC	FXE-VC	FXE-VC	FXE-VC	FXE-VC	FXE-VC	FXE-VC
	131	231	331	431	531	631	731	831	931	1031	1131	1231	
Cod.	08013103	08023103	08033103	08043103	08053103	08063103	08073103	08083103	08093103	08103103	08113103	08123103	
€	531,00	548,00	579,00	614,00	666,00	713,00	790,00	834,00	907,00	949,00	1.186,00	1.259,00	
(*) kg	15,5	16,0	19,3	20,1	26,1	27,1	29,5	31,0	33,1	34,6	37,1	40,6	
L x H x S	670 x 675 x 220		870 x 675 x 220		1.070 x 675 x 220		1.270 x 675 x 220		1.470 x 675 x 220		1.670 x 675 x 220		

HA Versione orizzontale a soffitto (mobile base) Horizontal ceiling version (basic cabinet)													
Mod.	FXE-HA	FXE-HA	FXE-HA	FXE-HA	FXE-HA	FXE-HA	FXE-HA	FXE-HA	FXE-HA	FXE-HA	FXE-HA	FXE-HA	FXE-HA
	131	231	331	431	531	631	731	831	931	1031	1131	1231	
Cod.	08013111	08023111	08033111	08043111	08053111	08063111	08073111	08083111	08093111	08103111	08113111	08123111	
€	514,00	531,00	557,00	591,00	639,00	686,00	758,00	802,00	871,00	912,00	1.144,00	1.218,00	
(*) kg	15,2	15,7	19,1	19,9	26,0	27,0	29,5	31,0	33,2	34,7	37,3	40,8	
L x H x S	670 x 520 x 220		870 x 520 x 220		1.070 x 520 x 220		1.270 x 520 x 220		1.470 x 520 x 220		1.670 x 520 x 220		

HB Versione orizzontale a soffitto (mobile con griglia aspirazione aria frontale) Horizontal ceiling version (cabinet with front air intake grill)													
Mod.	FXE-HB	FXE-HB	FXE-HB	FXE-HB	FXE-HB	FXE-HB	FXE-HB	FXE-HB	FXE-HB	FXE-HB	FXE-HB	FXE-HB	FXE-HB
	131	231	331	431	531	631	731	831	931	1031	1131	1231	
Cod.	08013112	08023112	08033112	08043112	08053112	08063112	08073112	08083112	08093112	08103112	08113112	08123112	
€	531,00	548,00	579,00	612,00	666,00	713,00	789,00	834,00	906,00	949,00	1.185,00	1.259,00	
(*) kg	15,5	16,0	19,6	20,4	26,7	27,7	30,4	31,9	34,3	35,8	38,6	42,1	
L x H x S	670 x 520 x 220		870 x 520 x 220		1.070 x 520 x 220		1.270 x 520 x 220		1.470 x 520 x 220		1.670 x 520 x 220		

HC Versione orizzontale a soffitto (mobile con zoccolone+griglia aspirazione aria) Horizontal ceiling version (cabinet with air intake feet support+grill)													
Mod.	FXE-HC	FXE-HC	FXE-HC	FXE-HC	FXE-HC	FXE-HC	FXE-HC	FXE-HC	FXE-HC	FXE-HC	FXE-HC	FXE-HC	FXE-HC
	131	231	331	431	531	631	731	831	931	1031	1131	1231	
Cod.	08013113	08023113	08033113	08043113	08053113	08063113	08073113	08083113	08093113	08103113	08113113	08123113	
€	551,00	568,00	600,00	633,00	688,00	735,00	812,00	857,00	931,00	973,00	1.211,00	1.284,00	
(*) kg	16,7	17,2	20,9	21,7	28,1	29,1	31,9	33,4	35,9	37,4	40,3	43,8	
L x H x S	670 x 675 x 220		870 x 675 x 220		1.070 x 675 x 220		1.270 x 675 x 220		1.470 x 675 x 220		1.670 x 675 x 220		

(*) kg = Peso netto (solo unità, escluso imballo)
L x H x S = Lunghezza x Altezza x Spessore (dimensioni in mm)

(*) kg = Net weight (unit only, excluding packaging)
L x H x S = Length x Height x Depth (dimensions in mm)



Specificare il lato attacchi idraulici batteria
 Specify the water coil connections side

- SX = Sinistra - Left (STANDARD)
- DX = Destra - Right

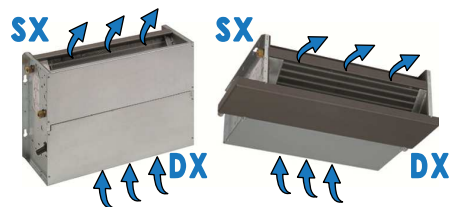

Taglia - Size	FXE	131	231	331	431	531	631	731	831	931	1031	1131	1231
Pot. frigorifera Totale - Total Cooling cap.	W	1.510	2.010	2.540	2.990	3.900	4.390	5.530	6.430	7.500	8.990	9.110	10.180
Potenzialità Termica - Heating capacity	W	1.960	2.050	3.270	3.440	4.700	4.880	6.470	6.680	8.170	8.280	10.690	10.830
Portata aria - Air flow	m ³ /h	370	400	500	540	710	755	1.000	1.050	1.270	1.300	1.750	1.785
Livelli sonori - Sound levels	Min-Med-Max dB(A)	13-25-38	13-27-40	15-31-44	16-33-46	16-27-39	16-28-40	16-35-45	17-36-46	14-36-49	15-37-50	16-39-50	18-39-50

		CA Versione incasso verticale (base; senza mobile) Vertical concealed version (basic; without cabinet)											
Mod.		FXE-CA 131	FXE-CA 231	FXE-CA 331	FXE-CA 431	FXE-CA 531	FXE-CA 631	FXE-CA 731	FXE-CA 831	FXE-CA 931	FXE-CA 1031	FXE-CA 1131	FXE-CA 1231
Cod.		08013121	08023121	08033121	08043121	08053121	08063121	08073121	08083121	08093121	08103121	08113121	08123121
€		431,00	447,00	460,00	494,00	532,00	578,00	638,00	682,00	740,00	782,00	1.002,00	1.074,00
(*) kg		11,2	11,7	14,6	15,4	21,0	22,0	24,0	25,5	27,2	28,7	30,8	34,3
L x H x S		450 x 450 x 215		650 x 450 x 215		850 x 450 x 215		1.050 x 450 x 215		1.250 x 450 x 215		1.450 x 450 x 215	

		CB Versione incasso verticale (aspirazione aria frontale; senza mobile) Vertical concealed version (front air intake; without cabinet)											
Mod.		FXE-CB 131	FXE-CB 231	FXE-CB 331	FXE-CB 431	FXE-CB 531	FXE-CB 631	FXE-CB 731	FXE-CB 831	FXE-CB 931	FXE-CB 1031	FXE-CB 1131	FXE-CB 1231
Cod.		08013122	08023122	08033122	08043122	08053122	08063122	08073122	08083122	08093122	08103122	08113122	08123122
€		434,00	451,00	463,00	498,00	535,00	582,00	642,00	687,00	743,00	785,00	1.005,00	1.078,00
(*) kg		11,1	11,6	14,5	15,3	20,9	21,9	23,8	25,3	27,0	28,5	30,6	34,1
L x H x S		450 x 450 x 215		650 x 450 x 215		850 x 450 x 215		1.050 x 450 x 215		1.250 x 450 x 215		1.450 x 450 x 215	

		CC Versione incasso verticale (mandata aria frontale; senza mobile) Vertical concealed version (front air supply; without cabinet)											
Mod.		FXE-CC 131	FXE-CC 231	FXE-CC 331	FXE-CC 431	FXE-CC 531	FXE-CC 631	FXE-CC 731	FXE-CC 831	FXE-CC 931	FXE-CC 1031	FXE-CC 1131	FXE-CC 1231
Cod.		08013123	08023123	08033123	08043123	08053123	08063123	08073123	08083123	08093123	08103123	08113123	08123123
€		440,00	457,00	470,00	503,00	541,00	587,00	648,00	692,00	750,00	791,00	1.011,00	1.083,00
(*) kg		11,6	12,1	15,2	16,0	21,8	22,8	25,0	26,5	28,4	29,9	32,2	35,7
L x H x S		450 x 450 x 215		650 x 450 x 215		850 x 450 x 215		1.050 x 450 x 215		1.250 x 450 x 215		1.450 x 450 x 215	

		CD Versione incasso verticale (aspirazione e mandata aria frontali; senza mobile) Vertical concealed version (front air intake and supply; without cabinet)											
Mod.		FXE-CD 131	FXE-CD 231	FXE-CD 331	FXE-CD 431	FXE-CD 531	FXE-CD 631	FXE-CD 731	FXE-CD 831	FXE-CD 931	FXE-CD 1031	FXE-CD 1131	FXE-CD 1231
Cod.		08013124	08023124	08033124	08043124	08053124	08063124	08073124	08083124	08093124	08103124	08113124	08123124
€		443,00	460,00	473,00	508,00	544,00	592,00	651,00	696,00	753,00	794,00	1.014,00	1.088,00
(*) kg		11,5	12,0	15,1	15,9	21,7	22,7	24,8	26,3	28,2	29,7	32,0	35,5
L x H x S		450 x 450 x 215		650 x 450 x 215		850 x 450 x 215		1.050 x 450 x 215		1.250 x 450 x 215		1.450 x 450 x 215	

		CH Versione incasso orizzontale (base; senza mobile) - Estrazione filtro dal basso, obliqua, aspirazione NON canalizzabile Horizontal concealed version (basic; without cabinet) - Oblique downward filter extraction, air intake NOT ductable											
Mod.		FXE-CH 131	FXE-CH 231	FXE-CH 331	FXE-CH 431	FXE-CH 531	FXE-CH 631	FXE-CH 731	FXE-CH 831	FXE-CH 931	FXE-CH 1031	FXE-CH 1131	FXE-CH 1231
Cod.		08013125	08023125	08033125	08043125	08053125	08063125	08073125	08083125	08093125	08103125	08113125	08123125
€		434,00	451,00	463,00	498,00	535,00	582,00	642,00	687,00	743,00	785,00	1.005,00	1.078,00
(*) kg		11,6	12,1	15,0	15,8	21,4	22,4	24,4	25,9	27,6	29,1	31,2	34,7
L x H x S		545 x 450 x 215		745 x 450 x 215		945 x 450 x 215		1.145 x 450 x 215		1.345 x 450 x 215		1.545 x 450 x 215	

		CK Versione incasso orizzontale (aspirazione aria frontale; senza mobile) Horizontal concealed version (front air intake; without cabinet)											
Mod.		FXE-CK 131	FXE-CK 231	FXE-CK 331	FXE-CK 431	FXE-CK 531	FXE-CK 631	FXE-CK 731	FXE-CK 831	FXE-CK 931	FXE-CK 1031	FXE-CK 1131	FXE-CK 1231
Cod.		08013126	08023126	08033126	08043126	08053126	08063126	08073126	08083126	08093126	08103126	08113126	08123126
€		438,00	454,00	468,00	501,00	538,00	585,00	646,00	690,00	748,00	789,00	1.009,00	1.081,00
(*) kg		11,5	12,0	14,9	15,7	21,3	22,3	24,2	25,7	27,4	28,9	31,0	34,5
L x H x S		545 x 450 x 215		745 x 450 x 215		945 x 450 x 215		1.145 x 450 x 215		1.345 x 450 x 215		1.545 x 450 x 215	

		CS Versione incasso orizzontale (base; senza mobile) - estrazione filtro dal basso, verticale, aspirazione canalizzabile Horizontal concealed version (basic; without cabinet) - vertical downward filter extraction, air intake ductable											
Mod.		FXE-CS 131	FXE-CS 231	FXE-CS 331	FXE-CS 431	FXE-CS 531	FXE-CS 631	FXE-CS 731	FXE-CS 831	FXE-CS 931	FXE-CS 1031	FXE-CS 1131	FXE-CS 1231
Cod.		08013127	08023127	08033127	08043127	08053127	08063127	08073127	08083127	08093127	08103127	08113127	08123127
€		452,00	468,00	481,00	515,00	553,00	599,00	659,00	704,00	761,00	803,00	1.022,00	1.095,00
(*) kg		11,7	12,2	15,1	15,9	21,5	22,5	24,5	26,0	27,7	29,2	31,3	34,8
L x H x S		545 x 450 x 215		745 x 450 x 215		945 x 450 x 215		1.145 x 450 x 215		1.345 x 450 x 215		1.545 x 450 x 215	

		CT Versione incasso orizzontale (base; senza mobile) - estrazione filtro dall'alto, verticale, aspirazione canalizzabile Horizontal concealed version (basic; without cabinet) - vertical upward filter extraction, air intake ductable											
Mod.		FXE-CT 131	FXE-CT 231	FXE-CT 331	FXE-CT 431	FXE-CT 531	FXE-CT 631	FXE-CT 731	FXE-CT 831	FXE-CT 931	FXE-CT 1031	FXE-CT 1131	FXE-CT 1231
Cod.		08013130	08023130	08033130	08043130	08053130	08063130	08073130	08083130	08093130	08103130	08113130	08123130
€		458,00	474,00	487,00	521,00	558,00	605,00	666,00	710,00	766,00	809,00	1.029,00	1.101,00
(*) kg		11,7	12,2	15,1	15,9	21,5	22,5	24,5	26,0	27,7	29,2	31,3	34,8
L x H x S		545 x 450 x 215		745 x 450 x 215		945 x 450 x 215		1.145 x 450 x 215		1.345 x 450 x 215		1.545 x 450 x 215	

(*) kg = Peso netto (solo unità, escluso imballo)
 L x H x S = Lunghezza x Altezza x Spessore (dimensioni in mm)

(*) kg = Net weight (unit only, excluding packaging)
 L x H x S = Length x Height x Depth (dimensions in mm)



Specificare il lato attacchi idraulici batteria
Specify the water coil connections side

- SX = Sinistra - Left (STANDARD)
- DX = Destra - Right



Segnale - Signal
0-10V



2 Tubi
Pipe

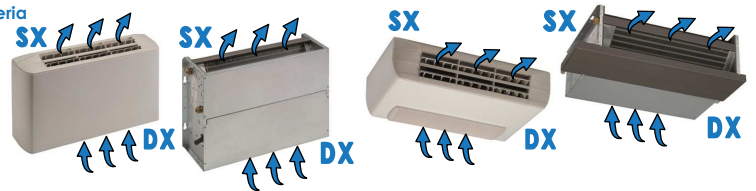

Taglia - Size	FXE-P	130P	230P	330P	430P	530P	630P	730P	830P	930P	1030P	1130P	1230P
Pot. frigorifera Totale - Total Cooling cap.	W	1.670	2.220	2.830	3.280	4.310	4.880	6.010	6.970	8.470	10.210	9.620	10.730
Potenzialità Termica - Heating capacity	W	4.190	5.490	6.740	7.330	9.470	10.930	13.150	14.520	17.580	20.640	21.170	23.270
Portata aria - Air flow	m³/h	440	475	600	630	840	900	1.150	1.200	1.550	1.600	1.920	1.950
Livelli sonori - Sound levels	Min-Med-Max dB(A)	13-29-40	13-30-43	16-33-47	16-35-48	16-29-42	16-31-44	17-36-48	17-37-49	20-43-52	20-44-53	17-40-51	17-40-51
VA Versione verticale a parete (mobile base) Vertical wall version (basic cabinet)													
Mod.	FXE-VA	FXE-VA	FXE-VA	FXE-VA	FXE-VA	FXE-VA	FXE-VA	FXE-VA	FXE-VA	FXE-VA	FXE-VA	FXE-VA	FXE-VA
	130P	230P	330P	430P	530P	630P	730P	830P	930P	1030P	1130P	1230P	
Cod.	08013301	08023301	08033301	08043301	08053301	08063301	08073301	08083301	08093301	08103301	08113301	08123301	
€	429,00	446,00	459,00	494,00	527,00	574,00	632,00	676,00	906,00	948,00	978,00	1.051,00	
(*) kg	13,4	13,9	16,8	17,6	23,2	24,2	26,2	27,7	29,4	30,9	33,0	36,5	
L x H x S	670 x 520 x 220		870 x 520 x 220		1.070 x 520 x 220		1.270 x 520 x 220		1.470 x 520 x 220		1.670 x 520 x 220		
VB Versione verticale a pavimento (mobile con griglia aspirazione aria frontale) Vertical floor version (cabinet with front air intake grill)													
Mod.	FXE-VB	FXE-VB	FXE-VB	FXE-VB	FXE-VB	FXE-VB	FXE-VB	FXE-VB	FXE-VB	FXE-VB	FXE-VB	FXE-VB	FXE-VB
	130P	230P	330P	430P	530P	630P	730P	830P	930P	1030P	1130P	1230P	
Cod.	08013302	08023302	08033302	08043302	08053302	08063302	08073302	08083302	08093302	08103302	08113302	08123302	
€	447,00	463,00	482,00	516,00	554,00	601,00	663,00	707,00	942,00	984,00	1.019,00	1.092,00	
(*) kg	13,7	14,2	17,3	18,1	23,9	24,9	27,1	28,6	30,5	32,0	34,3	37,8	
L x H x S	670 x 520 x 220		870 x 520 x 220		1.070 x 520 x 220		1.270 x 520 x 220		1.470 x 520 x 220		1.670 x 520 x 220		
HA Versione orizzontale a soffitto (mobile base) Horizontal ceiling version (basic cabinet)													
Mod.	FXE-HA	FXE-HA	FXE-HA	FXE-HA	FXE-HA	FXE-HA	FXE-HA	FXE-HA	FXE-HA	FXE-HA	FXE-HA	FXE-HA	FXE-HA
	130P	230P	330P	430P	530P	630P	730P	830P	930P	1030P	1130P	1230P	
Cod.	08013311	08023311	08033311	08043311	08053311	08063311	08073311	08083311	08093311	08103311	08113311	08123311	
€	449,00	466,00	481,00	515,00	549,00	596,00	655,00	699,00	931,00	972,00	1.003,00	1.077,00	
(*) kg	14,6	15,1	18,4	19,2	25,2	26,2	28,6	30,1	32,2	33,7	36,2	39,7	
L x H x S	670 x 520 x 220		870 x 520 x 220		1.070 x 520 x 220		1.270 x 520 x 220		1.470 x 520 x 220		1.670 x 520 x 220		
HB Versione orizzontale a soffitto (mobile con griglia aspirazione aria frontale) Horizontal ceiling version (cabinet with front air intake grill)													
Mod.	FXE-HB	FXE-HB	FXE-HB	FXE-HB	FXE-HB	FXE-HB	FXE-HB	FXE-HB	FXE-HB	FXE-HB	FXE-HB	FXE-HB	FXE-HB
	130P	230P	330P	430P	530P	630P	730P	830P	930P	1030P	1130P	1230P	
Cod.	08013312	08023312	08033312	08043312	08053312	08063312	08073312	08083312	08093312	08103312	08113312	08123312	
€	466,00	483,00	503,00	536,00	576,00	623,00	686,00	731,00	966,00	1.009,00	1.044,00	1.118,00	
(*) kg	14,9	15,4	18,9	19,7	25,9	26,9	29,5	31,0	33,3	34,8	37,5	41,0	
L x H x S	670 x 520 x 220		870 x 520 x 220		1.070 x 520 x 220		1.270 x 520 x 220		1.470 x 520 x 220		1.670 x 520 x 220		
CA Versione incasso verticale (base; senza mobile) Vertical concealed version (basic; without cabinet)													
Mod.	FXE-CA	FXE-CA	FXE-CA	FXE-CA	FXE-CA	FXE-CA	FXE-CA	FXE-CA	FXE-CA	FXE-CA	FXE-CA	FXE-CA	FXE-CA
	130P	230P	330P	430P	530P	630P	730P	830P	930P	1030P	1130P	1230P	
Cod.	08013321	08023321	08033321	08043321	08053321	08063321	08073321	08083321	08093321	08103321	08113321	08123321	
€	366,00	382,00	384,00	418,00	442,00	488,00	535,00	579,00	800,00	842,00	861,00	933,00	
(*) kg	10,6	11,1	13,9	14,7	20,2	21,2	23,1	24,6	26,2	27,7	29,7	33,2	
L x H x S	450 x 450 x 215		650 x 450 x 215		850 x 450 x 215		1.050 x 450 x 215		1.250 x 450 x 215		1.450 x 450 x 215		
CB Versione incasso verticale (aspirazione aria frontale; senza mobile) Vertical concealed version (front air intake; without cabinet)													
Mod.	FXE-CB	FXE-CB	FXE-CB	FXE-CB	FXE-CB	FXE-CB	FXE-CB	FXE-CB	FXE-CB	FXE-CB	FXE-CB	FXE-CB	FXE-CB
	130P	230P	330P	430P	530P	630P	730P	830P	930P	1030P	1130P	1230P	
Cod.	08013322	08023322	08033322	08043322	08053322	08063322	08073322	08083322	08093322	08103322	08113322	08123322	
€	369,00	386,00	387,00	422,00	445,00	492,00	539,00	584,00	803,00	845,00	864,00	937,00	
(*) kg	10,5	11,0	13,8	14,6	20,1	21,1	22,9	24,4	26,0	27,5	29,5	33,0	
L x H x S	450 x 450 x 215		650 x 450 x 215		850 x 450 x 215		1.050 x 450 x 215		1.250 x 450 x 215		1.450 x 450 x 215		
CH Versione incasso orizzontale (base; senza mobile) - Estrazione filtro dal basso, obliqua, aspirazione NON canalizzabile Horizontal concealed version (basic; without cabinet) - Oblique downward filter extraction, air intake NOT ductable													
Mod.	FXE-CH	FXE-CH	FXE-CH	FXE-CH	FXE-CH	FXE-CH	FXE-CH	FXE-CH	FXE-CH	FXE-CH	FXE-CH	FXE-CH	FXE-CH
	130P	230P	330P	430P	530P	630P	730P	830P	930P	1030P	1130P	1230P	
Cod.	08013325	08023325	08033325	08043325	08053325	08063325	08073325	08083325	08093325	08103325	08113325	08123325	
€	369,00	386,00	387,00	422,00	445,00	492,00	539,00	584,00	803,00	845,00	864,00	937,00	
(*) kg	11,0	11,5	14,3	15,1	20,6	21,6	23,5	25,0	26,6	28,1	30,1	33,6	
L x H x S	545 x 450 x 215		745 x 450 x 215		945 x 450 x 215		1.145 x 450 x 215		1.345 x 450 x 215		1.545 x 450 x 215		
CK Versione incasso orizzontale (aspirazione aria frontale; senza mobile) Horizontal concealed version (front air intake; without cabinet)													
Mod.	FXE-CK	FXE-CK	FXE-CK	FXE-CK	FXE-CK	FXE-CK	FXE-CK	FXE-CK	FXE-CK	FXE-CK	FXE-CK	FXE-CK	FXE-CK
	130P	230P	330P	430P	530P	630P	730P	830P	930P	1030P	1130P	1230P	
Cod.	08013326	08023326	08033326	08043326	08053326	08063326	08073326	08083326	08093326	08103326	08113326	08123326	
€	373,00	389,00	392,00	425,00	448,00	495,00	543,00	587,00	808,00	849,00	868,00	940,00	
(*) kg	10,9	11,4	14,2	15,0	20,5	21,5	23,3	24,8	26,4	27,9	29,9	33,4	
L x H x S	545 x 450 x 215		745 x 450 x 215		945 x 450 x 215		1.145 x 450 x 215		1.345 x 450 x 215		1.545 x 450 x 215		

(*) kg = Peso netto (solo unità, escluso imballo)

L x H x S = Lunghezza x Altezza x Spessore (dimensioni in mm)

FXE-P: Disponibili in tutte le versioni. Per le versioni non contemplate (es. VC, ...), considerare il corrispondente mod. FX (AC-standard) + la variante Motorizzazione desiderata.

(*) kg = Net weight (unit only, excluding packaging)

L x H x S = Length x Height x Depth (dimensions in mm)

FXE-P: All versions available. For versions not shown (e.g. VC, ...), consider the corresponding model FX (AC-standard) + wished Motorization variant.



Specificare il lato attacchi idraulici batteria
Specify the water coil connections side

- SX = Sinistra - Left (STANDARD)
- DX = Destra - Right

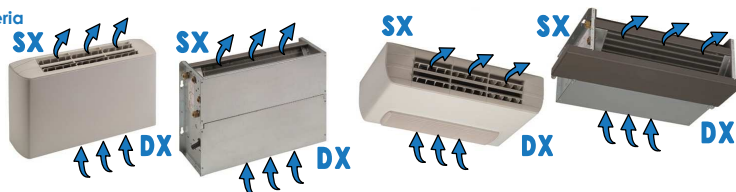

Taglia - Size	FXE-P	131P	231P	331P	431P	531P	631P	731P	831P	931P	1031P	1131P	1231P
Pot. frigorifera Totale - Total Cooling cap.	W	1.610	2.150	2.800	3.220	4.190	4.710	5.860	6.790	8.310	10.090	9.450	10.540
Potenzialità Termica - Heating capacity	W	2.100	2.210	3.640	3.720	5.070	5.270	6.880	7.080	9.100	9.370	11.120	11.230
Portata aria - Air flow	m³/h	415	450	590	610	800	850	1.100	1.150	1.500	1.570	1.860	1.890
Livelli sonori - Sound levels	Min-Med-Max dB(A)	13-29-40	13-30-43	16-33-47	16-35-48	16-29-42	16-31-44	17-36-48	17-37-49	20-43-52	20-44-53	17-40-51	17-40-51
VA Versione verticale a parete (mobile base) Vertical wall version (basic cabinet)													
Mod.	FXE-VA	FXE-VA	FXE-VA	FXE-VA	FXE-VA	FXE-VA	FXE-VA	FXE-VA	FXE-VA	FXE-VA	FXE-VA	FXE-VA	FXE-VA
Cod.	08013401	08023401	08033401	08043401	08053401	08063401	08073401	08083401	08093401	08103401	08113401	08123401	0813401
€	506,00	523,00	547,00	582,00	629,00	676,00	747,00	791,00	1.045,00	1.087,00	1.142,00	1.215,00	1.215,00
(*) kg	14,3	14,8	17,8	18,6	24,3	25,3	27,4	28,9	30,7	32,2	34,4	37,9	37,9
L x H x S	670 x 520 x 220		870 x 520 x 220		1.070 x 520 x 220		1.270 x 520 x 220		1.470 x 520 x 220		1.670 x 520 x 220		1.670 x 520 x 220
VB Versione verticale a pavimento (mobile con griglia aspirazione aria frontale) Vertical floor version (cabinet with front air intake grill)													
Mod.	FXE-VB	FXE-VB	FXE-VB	FXE-VB	FXE-VB	FXE-VB	FXE-VB	FXE-VB	FXE-VB	FXE-VB	FXE-VB	FXE-VB	FXE-VB
Cod.	08013402	08023402	08033402	08043402	08053402	08063402	08073402	08083402	08093402	08103402	08113402	08123402	0813402
€	524,00	540,00	570,00	604,00	656,00	703,00	778,00	822,00	1.081,00	1.123,00	1.183,00	1.256,00	1.256,00
(*) kg	14,6	15,1	18,3	19,1	25,0	26,0	28,3	29,8	31,8	33,3	35,7	39,2	39,2
L x H x S	670 x 520 x 220		870 x 520 x 220		1.070 x 520 x 220		1.270 x 520 x 220		1.470 x 520 x 220		1.670 x 520 x 220		1.670 x 520 x 220
HA Versione orizzontale a soffitto (mobile base) Horizontal ceiling version (basic cabinet)													
Mod.	FXE-HA	FXE-HA	FXE-HA	FXE-HA	FXE-HA	FXE-HA	FXE-HA	FXE-HA	FXE-HA	FXE-HA	FXE-HA	FXE-HA	FXE-HA
Cod.	08013411	08023411	08033411	08043411	08053411	08063411	08073411	08083411	08093411	08103411	08113411	08123411	0813411
€	526,00	543,00	569,00	603,00	651,00	698,00	770,00	814,00	1.070,00	1.111,00	1.167,00	1.241,00	1.241,00
(*) kg	15,5	16,0	19,4	20,2	26,3	27,3	29,8	31,3	33,5	35,0	37,6	41,1	41,1
L x H x S	670 x 520 x 220		870 x 520 x 220		1.070 x 520 x 220		1.270 x 520 x 220		1.470 x 520 x 220		1.670 x 520 x 220		1.670 x 520 x 220
HB Versione orizzontale a soffitto (mobile con griglia aspirazione aria frontale) Horizontal ceiling version (cabinet with front air intake grill)													
Mod.	FXE-HB	FXE-HB	FXE-HB	FXE-HB	FXE-HB	FXE-HB	FXE-HB	FXE-HB	FXE-HB	FXE-HB	FXE-HB	FXE-HB	FXE-HB
Cod.	08013412	08023412	08033412	08043412	08053412	08063412	08073412	08083412	08093412	08103412	08113412	08123412	0813412
€	543,00	560,00	591,00	624,00	678,00	725,00	801,00	846,00	1.105,00	1.148,00	1.208,00	1.282,00	1.282,00
(*) kg	15,8	16,3	19,9	20,7	27,0	28,0	30,7	32,2	34,6	36,1	38,9	42,4	42,4
L x H x S	670 x 520 x 220		870 x 520 x 220		1.070 x 520 x 220		1.270 x 520 x 220		1.470 x 520 x 220		1.670 x 520 x 220		1.670 x 520 x 220
CA Versione incasso verticale (base; senza mobile) Vertical concealed version (basic; without cabinet)													
Mod.	FXE-CA	FXE-CA	FXE-CA	FXE-CA	FXE-CA	FXE-CA	FXE-CA	FXE-CA	FXE-CA	FXE-CA	FXE-CA	FXE-CA	FXE-CA
Cod.	08013421	08023421	08033421	08043421	08053421	08063421	08073421	08083421	08093421	08103421	08113421	08123421	0813421
€	443,00	459,00	472,00	506,00	544,00	590,00	650,00	694,00	939,00	981,00	1.025,00	1.097,00	1.097,00
(*) kg	11,5	12,0	14,9	15,7	21,3	22,3	24,3	25,8	27,5	29,0	31,1	34,6	34,6
L x H x S	450 x 450 x 215		650 x 450 x 215		850 x 450 x 215		1.050 x 450 x 215		1.250 x 450 x 215		1.450 x 450 x 215		1.450 x 450 x 215
CB Versione incasso verticale (aspirazione aria frontale; senza mobile) Vertical concealed version (front air intake; without cabinet)													
Mod.	FXE-CB	FXE-CB	FXE-CB	FXE-CB	FXE-CB	FXE-CB	FXE-CB	FXE-CB	FXE-CB	FXE-CB	FXE-CB	FXE-CB	FXE-CB
Cod.	08013422	08023422	08033422	08043422	08053422	08063422	08073422	08083422	08093422	08103422	08113422	08123422	0813422
€	446,00	463,00	475,00	510,00	547,00	594,00	654,00	699,00	942,00	984,00	1.028,00	1.101,00	1.101,00
(*) kg	11,4	11,9	14,8	15,6	21,2	22,2	24,1	25,6	27,3	28,8	30,9	34,4	34,4
L x H x S	450 x 450 x 215		650 x 450 x 215		850 x 450 x 215		1.050 x 450 x 215		1.250 x 450 x 215		1.450 x 450 x 215		1.450 x 450 x 215
CH Versione incasso orizzontale (base; senza mobile) - Estrazione filtro dal basso, obliqua, aspirazione NON canalizzabile Horizontal concealed version (basic; without cabinet) - Oblique downward filter extraction, air intake NOT ductable													
Mod.	FXE-CH	FXE-CH	FXE-CH	FXE-CH	FXE-CH	FXE-CH	FXE-CH	FXE-CH	FXE-CH	FXE-CH	FXE-CH	FXE-CH	FXE-CH
Cod.	08013425	08023425	08033425	08043425	08053425	08063425	08073425	08083425	08093425	08103425	08113425	08123425	0813425
€	446,00	463,00	475,00	510,00	547,00	594,00	654,00	699,00	942,00	984,00	1.028,00	1.101,00	1.101,00
(*) kg	11,9	12,4	15,3	16,1	21,7	22,7	24,7	26,2	27,9	29,4	31,5	35,0	35,0
L x H x S	545 x 450 x 215		745 x 450 x 215		945 x 450 x 215		1.145 x 450 x 215		1.345 x 450 x 215		1.545 x 450 x 215		1.545 x 450 x 215
CK Versione incasso orizzontale (aspirazione aria frontale; senza mobile) Horizontal concealed version (front air intake; without cabinet)													
Mod.	FXE-CK	FXE-CK	FXE-CK	FXE-CK	FXE-CK	FXE-CK	FXE-CK	FXE-CK	FXE-CK	FXE-CK	FXE-CK	FXE-CK	FXE-CK
Cod.	08013426	08023426	08033426	08043426	08053426	08063426	08073426	08083426	08093426	08103426	08113426	08123426	0813426
€	450,00	466,00	480,00	513,00	550,00	597,00	658,00	702,00	947,00	988,00	1.032,00	1.104,00	1.104,00
(*) kg	11,8	12,3	15,2	16,0	21,6	22,6	24,5	26,0	27,7	29,2	31,3	34,8	34,8
L x H x S	545 x 450 x 215		745 x 450 x 215		945 x 450 x 215		1.145 x 450 x 215		1.345 x 450 x 215		1.545 x 450 x 215		1.545 x 450 x 215

(*) kg = Peso netto (solo unità, escluso imballo)
L x H x S = Lunghezza x Altezza x Spessore (dimensioni in mm)
FXE-P: Disponibili in tutte le versioni. Per le versioni non contemplate (es. VC, ...), considerare il corrispondente mod. FX (AC-standard) + la variante Motorizzazione desiderata.

(*) kg = Net weight (unit only, excluding packaging)
L x H x S = Length x Height x Depth (dimensions in mm)
FXE-P: All versions available. For versions not shown (e.g. VC, ...), consider the corresponding model FX (AC-standard) + wished Motorization variant.



Specificare il lato attacchi idraulici batteria
Specify the water coil connections side

- SX = Sinistra - Left (STANDARD)
- DX = Destra - Right

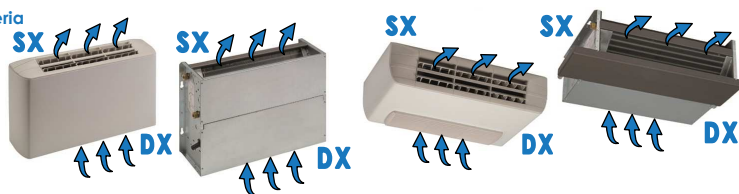

Taglia - Size	FXE-S	130S	230S	330S	430S	530S	630S	730S	830S	930S	1030S	1130S	1230S
Pot. frigorifera Totale - Total Cooling cap.	W	1.430	1.910	2.380	2.820	3.600	4.070	5.230	6.080	6.860	8.240	8.780	9.790
Potenzialità Termica - Heating capacity	W	3.540	4.670	5.580	6.220	7.800	9.010	11.320	12.540	14.030	16.430	19.200	21.100
Portata aria - Air flow	m³/h	340	370	450	490	625	670	915	960	1.100	1.130	1.655	1.680
Livelli sonori - Sound levels	Min-Med-Max dB(A)	<10-17-30	<10-18-31	<10-22-34	10-22-36	11-21-30	12-22-31	11-26-35	12-28-36	<10-27-39	10-28-40	11-30-40	12-31-41

VA Versione verticale a parete (mobile base)
Vertical wall version (basic cabinet)

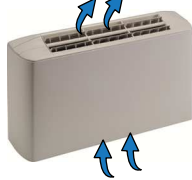

Mod.	FXE-VA 130S	FXE-VA 230S	FXE-VA 330S	FXE-VA 430S	FXE-VA 530S	FXE-VA 630S	FXE-VA 730S	FXE-VA 830S	FXE-VA 930S	FXE-VA 1030S	FXE-VA 1130S	FXE-VA 1230S
Cod.	08013501	08023501	08033501	08043501	08053501	08063501	08073501	08083501	08093501	08103501	08113501	08123501
€	441,00	458,00	476,00	511,00	550,00	597,00	660,00	704,00	753,00	795,00	1.003,00	1.076,00
(*) kg	14,1	14,6	17,5	18,3	23,9	24,9	26,9	28,4	30,1	31,6	33,7	37,2
L x H x S	670 x 520 x 220		870 x 520 x 220		1.070 x 520 x 220		1.270 x 520 x 220		1.470 x 520 x 220		1.670 x 520 x 220	

VB Versione verticale a pavimento (mobile con griglia aspirazione aria frontale)
Vertical floor version (cabinet with front air intake grill)



Mod.	FXE-VB 130S	FXE-VB 230S	FXE-VB 330S	FXE-VB 430S	FXE-VB 530S	FXE-VB 630S	FXE-VB 730S	FXE-VB 830S	FXE-VB 930S	FXE-VB 1030S	FXE-VB 1130S	FXE-VB 1230S
Cod.	08013502	08023502	08033502	08043502	08053502	08063502	08073502	08083502	08093502	08103502	08113502	08123502
€	459,00	475,00	499,00	533,00	577,00	624,00	691,00	735,00	789,00	831,00	1.044,00	1.117,00
(*) kg	14,4	14,9	18,0	18,8	24,6	25,6	27,8	29,3	31,2	32,7	35,0	38,5
L x H x S	670 x 520 x 220		870 x 520 x 220		1.070 x 520 x 220		1.270 x 520 x 220		1.470 x 520 x 220		1.670 x 520 x 220	

HA Versione orizzontale a soffitto (mobile base)
Horizontal ceiling version (basic cabinet)

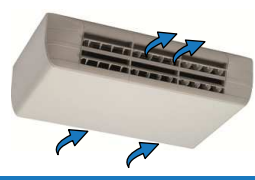

Mod.	FXE-HA 130S	FXE-HA 230S	FXE-HA 330S	FXE-HA 430S	FXE-HA 530S	FXE-HA 630S	FXE-HA 730S	FXE-HA 830S	FXE-HA 930S	FXE-HA 1030S	FXE-HA 1130S	FXE-HA 1230S
Cod.	08013511	08023511	08033511	08043511	08053511	08063511	08073511	08083511	08093511	08103511	08113511	08123511
€	461,00	478,00	498,00	532,00	572,00	619,00	683,00	727,00	778,00	819,00	1.028,00	1.102,00
(*) kg	15,3	15,8	19,1	19,9	25,9	26,9	29,3	30,8	32,9	34,4	36,9	40,4
L x H x S	670 x 520 x 220		870 x 520 x 220		1.070 x 520 x 220		1.270 x 520 x 220		1.470 x 520 x 220		1.670 x 520 x 220	

HB Versione orizzontale a soffitto (mobile con griglia aspirazione aria frontale)
Horizontal ceiling version (cabinet with front air intake grill)

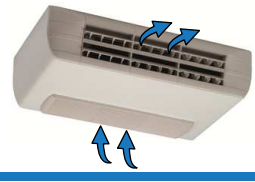

Mod.	FXE-HB 130S	FXE-HB 230S	FXE-HB 330S	FXE-HB 430S	FXE-HB 530S	FXE-HB 630S	FXE-HB 730S	FXE-HB 830S	FXE-HB 930S	FXE-HB 1030S	FXE-HB 1130S	FXE-HB 1230S
Cod.	08013512	08023512	08033512	08043512	08053512	08063512	08073512	08083512	08093512	08103512	08113512	08123512
€	478,00	495,00	520,00	553,00	599,00	646,00	714,00	759,00	813,00	856,00	1.069,00	1.143,00
(*) kg	15,6	16,1	19,6	20,4	26,6	27,6	30,2	31,7	34,0	35,5	38,2	41,7
L x H x S	670 x 520 x 220		870 x 520 x 220		1.070 x 520 x 220		1.270 x 520 x 220		1.470 x 520 x 220		1.670 x 520 x 220	

CA Versione incasso verticale (base; senza mobile)
Vertical concealed version (basic; without cabinet)



Mod.	FXE-CA 130S	FXE-CA 230S	FXE-CA 330S	FXE-CA 430S	FXE-CA 530S	FXE-CA 630S	FXE-CA 730S	FXE-CA 830S	FXE-CA 930S	FXE-CA 1030S	FXE-CA 1130S	FXE-CA 1230S
Cod.	08013521	08023521	08033521	08043521	08053521	08063521	08073521	08083521	08093521	08103521	08113521	08123521
€	378,00	394,00	401,00	435,00	465,00	511,00	563,00	607,00	647,00	689,00	886,00	958,00
(*) kg	11,3	11,8	14,6	15,4	20,9	21,9	23,8	25,3	26,9	28,4	30,4	33,9
L x H x S	450 x 450 x 215		650 x 450 x 215		850 x 450 x 215		1.050 x 450 x 215		1.250 x 450 x 215		1.450 x 450 x 215	

CB Versione incasso verticale (aspirazione aria frontale; senza mobile)
Vertical concealed version (front air intake; without cabinet)



Mod.	FXE-CB 130S	FXE-CB 230S	FXE-CB 330S	FXE-CB 430S	FXE-CB 530S	FXE-CB 630S	FXE-CB 730S	FXE-CB 830S	FXE-CB 930S	FXE-CB 1030S	FXE-CB 1130S	FXE-CB 1230S
Cod.	08013522	08023522	08033522	08043522	08053522	08063522	08073522	08083522	08093522	08103522	08113522	08123522
€	381,00	398,00	404,00	439,00	468,00	515,00	567,00	612,00	650,00	692,00	889,00	962,00
(*) kg	11,2	11,7	14,5	15,3	20,8	21,8	23,6	25,1	26,7	28,2	30,2	33,7
L x H x S	450 x 450 x 215		650 x 450 x 215		850 x 450 x 215		1.050 x 450 x 215		1.250 x 450 x 215		1.450 x 450 x 215	

CH Versione incasso orizzontale (base; senza mobile) - Estrazione filtro dal basso, obliqua, aspirazione NON canalizzabile
Horizontal concealed version (basic; without cabinet) - Oblique downward filter extraction, air intake NOT ductable

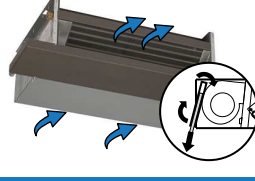

Mod.	FXE-CH 130S	FXE-CH 230S	FXE-CH 330S	FXE-CH 430S	FXE-CH 530S	FXE-CH 630S	FXE-CH 730S	FXE-CH 830S	FXE-CH 930S	FXE-CH 1030S	FXE-CH 1130S	FXE-CH 1230S
Cod.	08013525	08023525	08033525	08043525	08053525	08063525	08073525	08083525	08093525	08103525	08113525	08123525
€	381,00	398,00	404,00	439,00	468,00	515,00	567,00	612,00	650,00	692,00	889,00	962,00
(*) kg	11,7	12,2	15,0	15,8	21,3	22,3	24,2	25,7	27,3	28,8	30,8	34,3
L x H x S	545 x 450 x 215		745 x 450 x 215		945 x 450 x 215		1.145 x 450 x 215		1.345 x 450 x 215		1.545 x 450 x 215	

CK Versione incasso orizzontale (aspirazione aria frontale; senza mobile)
Horizontal concealed version (front air intake; without cabinet)

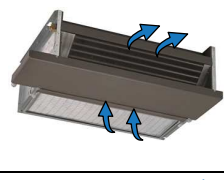

Mod.	FXE-CK 130S	FXE-CK 230S	FXE-CK 330S	FXE-CK 430S	FXE-CK 530S	FXE-CK 630S	FXE-CK 730S	FXE-CK 830S	FXE-CK 930S	FXE-CK 1030S	FXE-CK 1130S	FXE-CK 1230S
Cod.	08013526	08023526	08033526	08043526	08053526	08063526	08073526	08083526	08093526	08103526	08113526	08123526
€	385,00	401,00	409,00	442,00	471,00	518,00	571,00	615,00	655,00	696,00	893,00	965,00
(*) kg	11,6	12,1	14,9	15,7	21,2	22,2	24,0	25,5	27,1	28,6	30,6	34,1
L x H x S	545 x 450 x 215		745 x 450 x 215		945 x 450 x 215		1.145 x 450 x 215		1.345 x 450 x 215		1.545 x 450 x 215	

(*) kg = Peso netto (solo unità, escluso imballo)
L x H x S = Lunghezza x Altezza x Spessore (dimensioni in mm)
FXE-S: Disponibili in tutte le versioni. Per le versioni non contemplate (es. VC, ...), considerare il corrispondente mod. FX (AC-standard) + la variante Motorizzazione desiderata.

(*) kg = Net weight (unit only, excluding packaging)
L x H x S = Length x Height x Depth (dimensions in mm)
FXE-S: All versions available. For versions not shown (e.g. VC, ...), consider the corresponding model FX (AC-standard) + wished Motorization variant.



Specificare il lato attacchi idraulici batteria
Specify the water coil connections side

- SX = Sinistra - Left (STANDARD)
- DX = Destra - Right

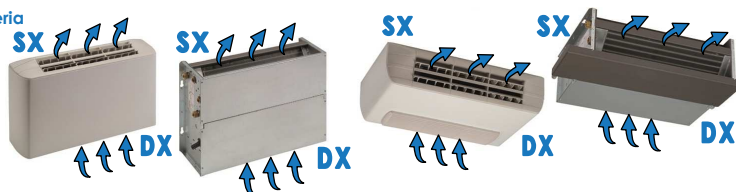

Taglia - Size	FXE-S	131S	231S	331S	431S	531S	631S	731S	831S	931S	1031S	1131S	1231S
Pot. frigorifera Totale - Total Cooling cap.	W	1.390	1.850	2.310	2.730	3.490	3.920	5.090	5.920	6.730	8.060	8.610	9.620
Potenzialità Termica - Heating capacity	W	1.800	1.880	2.960	3.120	4.180	4.330	5.920	6.120	7.270	7.380	10.080	10.200
Portata aria - Air flow	m³/h	325	350	430	465	595	630	875	920	1.065	1.090	1.600	1.630
Livelli sonori - Sound levels	Min-Med-Max dB(A)	<10-17-30	<10-18-31	<10-22-34	10-22-36	11-21-30	12-22-31	11-26-35	12-28-36	<10-27-39	10-28-40	11-30-40	12-31-41
VA Versione verticale a parete (mobile base) Vertical wall version (basic cabinet)													
Mod.	FXE-VA	FXE-VA	FXE-VA	FXE-VA	FXE-VA	FXE-VA	FXE-VA	FXE-VA	FXE-VA	FXE-VA	FXE-VA	FXE-VA	FXE-VA
Cod.	08013601	08023601	08033601	08043601	08053601	08063601	08073601	08083601	08093601	08103601	08113601	08123601	0813601
€	518,00	535,00	564,00	599,00	652,00	699,00	775,00	819,00	892,00	934,00	1.167,00	1.240,00	
(*) kg	15,0	15,5	18,5	19,3	25,0	26,0	28,1	29,6	31,4	32,9	35,1	38,6	
L x H x S	670 x 520 x 220		870 x 520 x 220		1.070 x 520 x 220		1.270 x 520 x 220		1.470 x 520 x 220		1.670 x 520 x 220		
VB Versione verticale a pavimento (mobile con griglia aspirazione aria frontale) Vertical floor version (cabinet with front air intake grill)													
Mod.	FXE-VB	FXE-VB	FXE-VB	FXE-VB	FXE-VB	FXE-VB	FXE-VB	FXE-VB	FXE-VB	FXE-VB	FXE-VB	FXE-VB	FXE-VB
Cod.	08013602	08023602	08033602	08043602	08053602	08063602	08073602	08083602	08093602	08103602	08113602	08123602	0813602
€	536,00	552,00	587,00	621,00	679,00	726,00	806,00	850,00	928,00	970,00	1.208,00	1.281,00	
(*) kg	15,3	15,8	19,0	19,8	25,7	26,7	29,0	30,5	32,5	34,0	36,4	39,9	
L x H x S	670 x 520 x 220		870 x 520 x 220		1.070 x 520 x 220		1.270 x 520 x 220		1.470 x 520 x 220		1.670 x 520 x 220		
HA Versione orizzontale a soffitto (mobile base) Horizontal ceiling version (basic cabinet)													
Mod.	FXE-HA	FXE-HA	FXE-HA	FXE-HA	FXE-HA	FXE-HA	FXE-HA	FXE-HA	FXE-HA	FXE-HA	FXE-HA	FXE-HA	FXE-HA
Cod.	08013611	08023611	08033611	08043611	08053611	08063611	08073611	08083611	08093611	08103611	08113611	08123611	0813611
€	538,00	555,00	586,00	620,00	674,00	721,00	798,00	842,00	917,00	958,00	1.192,00	1.266,00	
(*) kg	16,2	16,7	20,1	20,9	27,0	28,0	30,5	32,0	34,2	35,7	38,3	41,8	
L x H x S	670 x 520 x 220		870 x 520 x 220		1.070 x 520 x 220		1.270 x 520 x 220		1.470 x 520 x 220		1.670 x 520 x 220		
HB Versione orizzontale a soffitto (mobile con griglia aspirazione aria frontale) Horizontal ceiling version (cabinet with front air intake grill)													
Mod.	FXE-HB	FXE-HB	FXE-HB	FXE-HB	FXE-HB	FXE-HB	FXE-HB	FXE-HB	FXE-HB	FXE-HB	FXE-HB	FXE-HB	FXE-HB
Cod.	08013612	08023612	08033612	08043612	08053612	08063612	08073612	08083612	08093612	08103612	08113612	08123612	0813612
€	555,00	572,00	608,00	641,00	701,00	748,00	829,00	874,00	952,00	995,00	1.233,00	1.307,00	
(*) kg	16,5	17,0	20,6	21,4	27,7	28,7	31,4	32,9	35,3	36,8	39,6	43,1	
L x H x S	670 x 520 x 220		870 x 520 x 220		1.070 x 520 x 220		1.270 x 520 x 220		1.470 x 520 x 220		1.670 x 520 x 220		
CA Versione incasso verticale (base; senza mobile) Vertical concealed version (basic; without cabinet)													
Mod.	FXE-CA	FXE-CA	FXE-CA	FXE-CA	FXE-CA	FXE-CA	FXE-CA	FXE-CA	FXE-CA	FXE-CA	FXE-CA	FXE-CA	FXE-CA
Cod.	08013621	08023621	08033621	08043621	08053621	08063621	08073621	08083621	08093621	08103621	08113621	08123621	0813621
€	455,00	471,00	489,00	523,00	567,00	613,00	678,00	722,00	786,00	828,00	1.050,00	1.122,00	
(*) kg	12,2	12,7	15,6	16,4	22,0	23,0	25,0	26,5	28,2	29,7	31,8	35,3	
L x H x S	450 x 450 x 215		650 x 450 x 215		850 x 450 x 215		1.050 x 450 x 215		1.250 x 450 x 215		1.450 x 450 x 215		
CB Versione incasso verticale (aspirazione aria frontale; senza mobile) Vertical concealed version (front air intake; without cabinet)													
Mod.	FXE-CB	FXE-CB	FXE-CB	FXE-CB	FXE-CB	FXE-CB	FXE-CB	FXE-CB	FXE-CB	FXE-CB	FXE-CB	FXE-CB	FXE-CB
Cod.	08013622	08023622	08033622	08043622	08053622	08063622	08073622	08083622	08093622	08103622	08113622	08123622	0813622
€	458,00	475,00	492,00	527,00	570,00	617,00	682,00	727,00	789,00	831,00	1.053,00	1.126,00	
(*) kg	12,1	12,6	15,5	16,3	21,9	22,9	24,8	26,3	28,0	29,5	31,6	35,1	
L x H x S	450 x 450 x 215		650 x 450 x 215		850 x 450 x 215		1.050 x 450 x 215		1.250 x 450 x 215		1.450 x 450 x 215		
CH Versione incasso orizzontale (base; senza mobile) - Estrazione filtro dal basso, obliqua, aspirazione NON canalizzabile Horizontal concealed version (basic; without cabinet) - Oblique downward filter extraction, air intake NOT ductable													
Mod.	FXE-CH	FXE-CH	FXE-CH	FXE-CH	FXE-CH	FXE-CH	FXE-CH	FXE-CH	FXE-CH	FXE-CH	FXE-CH	FXE-CH	FXE-CH
Cod.	08013625	08023625	08033625	08043625	08053625	08063625	08073625	08083625	08093625	08103625	08113625	08123625	0813625
€	458,00	475,00	492,00	527,00	570,00	617,00	682,00	727,00	789,00	831,00	1.053,00	1.126,00	
(*) kg	12,6	13,1	16,0	16,8	22,4	23,4	25,4	26,9	28,6	30,1	32,2	35,7	
L x H x S	545 x 450 x 215		745 x 450 x 215		945 x 450 x 215		1.145 x 450 x 215		1.345 x 450 x 215		1.545 x 450 x 215		
CK Versione incasso orizzontale (aspirazione aria frontale; senza mobile) Horizontal concealed version (front air intake; without cabinet)													
Mod.	FXE-CK	FXE-CK	FXE-CK	FXE-CK	FXE-CK	FXE-CK	FXE-CK	FXE-CK	FXE-CK	FXE-CK	FXE-CK	FXE-CK	FXE-CK
Cod.	08013626	08023626	08033626	08043626	08053626	08063626	08073626	08083626	08093626	08103626	08113626	08123626	0813626
€	462,00	478,00	497,00	530,00	573,00	620,00	686,00	730,00	794,00	835,00	1.057,00	1.129,00	
(*) kg	12,5	13,0	15,9	16,7	22,3	23,3	25,2	26,7	28,4	29,9	32,0	35,5	
L x H x S	545 x 450 x 215		745 x 450 x 215		945 x 450 x 215		1.145 x 450 x 215		1.345 x 450 x 215		1.545 x 450 x 215		

(*) kg = Peso netto (solo unità, escluso imballo)
L x H x S = Lunghezza x Altezza x Spessore (dimensioni in mm)
FXE-S: Disponibili in tutte le versioni. Per le versioni non contemplate (es. VC, ...), considerare il corrispondente mod. FX (AC-standard) + la variante Motorizzazione desiderata.

(*) kg = Net weight (unit only, excluding packaging)
L x H x S = Length x Height x Depth (dimensions in mm)
FXE-S: All versions available. For versions not shown (e.g. VC, ...), consider the corresponding model FX (AC-standard) + wished Motorization variant.



Specificare il lato attacchi idraulici batteria

Specify the water coil connections side

• SX = Sinistra - Left (STANDARD)

• DX = Destra - Right

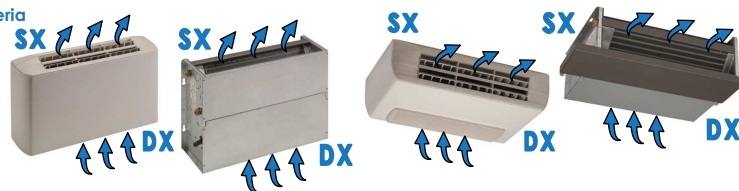

Taglia - Size	FXE+	130+	230+	330+	430+	530+	630+	730+	830+	930+	1030+	1130+	1230+
Pot. frigorifera Totale - Total Cooling cap.	W	1.710	2.290	2.770	3.330								
Potenzialità Termica - Heating capacity	W	4.310	5.680	6.590	7.450					Non disponibile			
Portata aria - Air flow	m ³ /h	460	500	580	645					Not available			
Livelli sonori - Sound levels	Min-Med-Max dB(A)	11-28-38	13-29-40	13-30-42	15-32-45								
VA Versione verticale a parete (mobile base) Vertical wall version (basic cabinet)													
	Mod.	FXE-VA 130+	FXE-VA 230+	FXE-VA 330+	FXE-VA 430+								
	Cod.	08013701	08023701	08033701	08043701								
	€	484,00	501,00	514,00	549,00					Non disponibile			
	(*) kg	13,9	14,4	17,3	18,1					Not available			
	L x H x S	670 x 520 x 220		870 x 520 x 220									
VB Versione verticale a pavimento (mobile con griglia aspirazione aria frontale) Vertical floor version (cabinet with front air intake grill)													
	Mod.	FXE-VB 130+	FXE-VB 230+	FXE-VB 330+	FXE-VB 430+								
	Cod.	08013702	08023702	08033702	08043702								
	€	502,00	518,00	537,00	571,00					Non disponibile			
	(*) kg	14,2	14,7	17,8	18,6					Not available			
	L x H x S	670 x 520 x 220		870 x 520 x 220									
HA Versione orizzontale a soffitto (mobile base) Horizontal ceiling version (basic cabinet)													
	Mod.	FXE-HA 130+	FXE-HA 230+	FXE-HA 330+	FXE-HA 430+								
	Cod.	08013711	08023711	08033711	08043711								
	€	504,00	521,00	536,00	570,00					Non disponibile			
	(*) kg	15,1	15,6	18,9	19,7					Not available			
	L x H x S	670 x 520 x 220		870 x 520 x 220									
HB Versione orizzontale a soffitto (mobile con griglia aspirazione aria frontale) Horizontal ceiling version (cabinet with front air intake grill)													
	Mod.	FXE-HB 130+	FXE-HB 230+	FXE-HB 330+	FXE-HB 430+								
	Cod.	08013712	08023712	08033712	08043712								
	€	521,00	538,00	558,00	591,00					Non disponibile			
	(*) kg	15,4	15,9	19,4	20,2					Not available			
	L x H x S	670 x 520 x 220		870 x 520 x 220									
CA Versione incasso verticale (base; senza mobile) Vertical concealed version (basic; without cabinet)													
	Mod.	FXE-CA 130+	FXE-CA 230+	FXE-CA 330+	FXE-CA 430+								
	Cod.	08013721	08023721	08033721	08043721								
	€	421,00	437,00	439,00	473,00					Non disponibile			
	(*) kg	11,1	11,6	14,4	15,2					Not available			
	L x H x S	450 x 450 x 215		650 x 450 x 215									
CB Versione incasso verticale (aspirazione aria frontale; senza mobile) Vertical concealed version (front air intake; without cabinet)													
	Mod.	FXE-CB 130+	FXE-CB 230+	FXE-CB 330+	FXE-CB 430+								
	Cod.	08013722	08023722	08033722	08043722								
	€	424,00	441,00	442,00	477,00					Non disponibile			
	(*) kg	11,0	11,5	14,3	15,1					Not available			
	L x H x S	450 x 450 x 215		650 x 450 x 215									
CH Versione incasso orizzontale (base; senza mobile) - Estrazione filtro dal basso, obliqua, aspirazione NON canalizzabile Horizontal concealed version (basic; without cabinet) - Oblique downward filter extraction, air intake NOT ductable													
	Mod.	FXE-CH 130+	FXE-CH 230+	FXE-CH 330+	FXE-CH 430+								
	Cod.	08013725	08023725	08033725	08043725								
	€	424,00	441,00	442,00	477,00					Non disponibile			
	(*) kg	11,5	12,0	14,8	15,6					Not available			
	L x H x S	545 x 450 x 215		745 x 450 x 215									
CK Versione incasso orizzontale (aspirazione aria frontale; senza mobile) Horizontal concealed version (front air intake; without cabinet)													
	Mod.	FXE-CK 130+	FXE-CK 230+	FXE-CK 330+	FXE-CK 430+								
	Cod.	08013726	08023726	08033726	08043726								
	€	428,00	444,00	447,00	480,00					Non disponibile			
	(*) kg	11,4	11,9	14,7	15,5					Not available			
	L x H x S	545 x 450 x 215		745 x 450 x 215									

(*) kg = Peso netto (solo unità, escluso imballo)

L x H x S = Lunghezza x Altezza x Spessore (dimensioni in mm)

FXE+: Disponibili in tutte le versioni. Per le versioni non contemplate (es. VC, ...), considerare il corrispondente mod. FX (AC-standard) + la variante Motorizzazione desiderata.

(*) kg = Net weight (unit only, excluding packaging)

L x H x S = Length x Height x Depth (dimensions in mm)

FXE+: All versions available. For versions not shown (e.g. VC, ...), consider the corresponding model FX (AC-standard) + wished Motorization variant.



Specificare il lato attacchi idraulici batteria
Specify the water coil connections side

- SX = Sinistra - Left (STANDARD)
- DX = Destra - Right

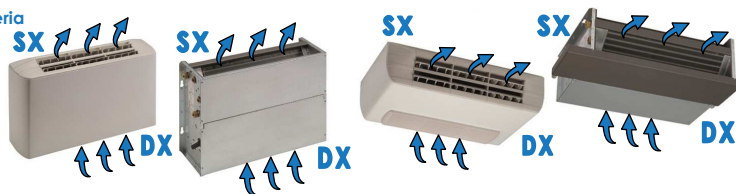

Taglia - Size	FXE+	131+	231+	331+	431+	531+	631+	731+	831+	931+	1031+	1131+	1231+
Pot. frigorifera Totale - Total Cooling cap.	W	1.640	2.210	2.710	3.220								
Potenzialità Termica - Heating capacity	W	2.150	2.270	3.520	3.720					Non disponibile			
Portata aria - Air flow	m³/h	430	470	560	610					Not available			
Livelli sonori - Sound levels	Min-Med-Max dB(A)	11-28-38	13-29-40	13-30-42	15-32-45								
VA Versione verticale a parete (mobile base) Vertical wall version (basic cabinet)													
	Mod.	FXE-VA 131+	FXE-VA 231+	FXE-VA 331+	FXE-VA 431+								
	Cod.	08013801	08023801	08033801	08043801								
	€	561,00	578,00	602,00	637,00								
	(*) kg	14,8	15,3	18,3	19,1								
	L x H x S	670 x 520 x 220		870 x 520 x 220									
VB Versione verticale a pavimento (mobile con griglia aspirazione aria frontale) Vertical floor version (cabinet with front air intake grill)													
	Mod.	FXE-VB 131+	FXE-VB 231+	FXE-VB 331+	FXE-VB 431+								
	Cod.	08023802	08023802	08033802	08043802								
	€	579,00	595,00	625,00	659,00								
	(*) kg	15,1	15,6	18,8	19,6								
	L x H x S	670 x 520 x 220		870 x 520 x 220									
HA Versione orizzontale a soffitto (mobile base) Horizontal ceiling version (basic cabinet)													
	Mod.	FXE-HA 131+	FXE-HA 231+	FXE-HA 331+	FXE-HA 431+								
	Cod.	08113811	08023811	08033811	08043811								
	€	581,00	598,00	624,00	658,00								
	(*) kg	16,0	16,5	19,9	20,7								
	L x H x S	670 x 520 x 220		870 x 520 x 220									
HB Versione orizzontale a soffitto (mobile con griglia aspirazione aria frontale) Horizontal ceiling version (cabinet with front air intake grill)													
	Mod.	FXE-HB 131+	FXE-HB 231+	FXE-HB 331+	FXE-HB 431+								
	Cod.	08123812	08023812	08033812	08043812								
	€	598,00	615,00	646,00	679,00								
	(*) kg	16,3	16,8	20,4	21,2								
	L x H x S	670 x 520 x 220		870 x 520 x 220									
CA Versione incasso verticale (base; senza mobile) Vertical concealed version (basic; without cabinet)													
	Mod.	FXE-CA 131+	FXE-CA 231+	FXE-CA 331+	FXE-CA 431+								
	Cod.	08213821	08023821	08033821	08043821								
	€	498,00	514,00	527,00	561,00								
	(*) kg	12,0	12,5	15,4	16,2								
	L x H x S	450 x 450 x 215		650 x 450 x 215									
CB Versione incasso verticale (aspirazione aria frontale; senza mobile) Vertical concealed version (front air intake; without cabinet)													
	Mod.	FXE-CB 131+	FXE-CB 231+	FXE-CB 331+	FXE-CB 431+								
	Cod.	08223822	08023822	08033822	08043822								
	€	501,00	518,00	530,00	565,00								
	(*) kg	11,9	12,4	15,3	16,1								
	L x H x S	450 x 450 x 215		650 x 450 x 215									
CH Versione incasso orizzontale (base; senza mobile) - Estrazione filtro dal basso, obliqua, aspirazione NON canalizzabile Horizontal concealed version (basic; without cabinet) - Oblique downward filter extraction, air intake NOT ductable													
	Mod.	FXE-CH 131+	FXE-CH 231+	FXE-CH 331+	FXE-CH 431+								
	Cod.	08253825	08023825	08033825	08043825								
	€	501,00	518,00	530,00	565,00								
	(*) kg	12,4	12,9	15,8	16,6								
	L x H x S	545 x 450 x 215		745 x 450 x 215									
CK Versione incasso orizzontale (aspirazione aria frontale; senza mobile) Horizontal concealed version (front air intake; without cabinet)													
	Mod.	FXE-CK 131+	FXE-CK 231+	FXE-CK 331+	FXE-CK 431+								
	Cod.	08263826	08023826	08033826	08043826								
	€	505,00	521,00	535,00	568,00								
	(*) kg	12,3	12,8	15,7	16,5								
	L x H x S	545 x 450 x 215		745 x 450 x 215									

(*) kg = Peso netto (solo unità, escluso imballo)
L x H x S = Lunghezza x Altezza x Spessore (dimensioni in mm)
FXE+: Disponibili in tutte le versioni. Per le versioni non contemplate (es. VC, ...), considerare il corrispondente mod. FX (AC-standard) + la variante Motorizzazione desiderata.

(*) kg = Net weight (unit only, excluding packaging)
L x H x S = Length x Height x Depth (dimensions in mm)
FXE+: All versions available. For versions not shown (e.g. VC, ...), consider the corresponding model FX (AC-standard) + wished Motorization variant.

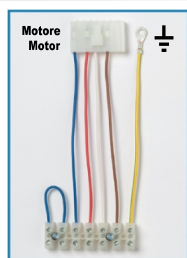

MRS1

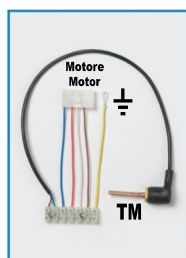

MRS2

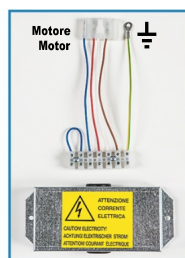

MRS3

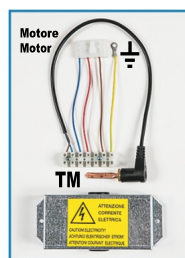

MRS4

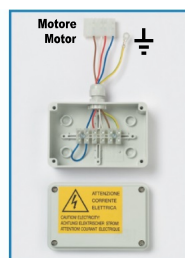

MRS5

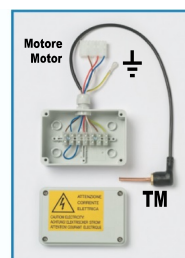

MRS6

NOTA: la morsettiere è sempre necessaria quando si installa un comando remoto !

L'EQUIPAGGIAMENTO ELETTRICO È UN ACCESSORIO AGGIUNTIVO/OBBLIGATORIO. Scegliere fra:

- Morsettiere + Comando remoto (vedi sezione REG: ...CR-TEL-ICD-BMS...)
- Oppure Quadro Comando installato a bordo unità (vedi sezioni CBE - CB)

COMANDI REMOTI PIÙ USATI

Per unità AC-230V: 1 pannello comandi può controllare 1 sola unità (vedi accessorio "SDI")

Per ulteriori informazioni tecniche e Modalità di funzionamento dei comandi esposti (+ disponibilità di ulteriori comandi), vedi sezione "Regolazione" (REG).

NOTE: The terminal board is always required installing a remote control !

THE ELECTRICAL EQUIPMENT IS ADDITIONAL ACCESSORY/COMPULSORY. Choose between:

- Terminal board + Remote control (see REG: ...CR-TEL-ICD-BMS... section)
- Or Control Panel installed inside the unit (see CBE - CB sections)

MOST COMMON REMOTE CONTROLS

For AC-230V unit: 1 control panel can control only 1 unit (see accessory "SDI")

For further Technical and Operating information about the shown controls (+ further available controls), see "Regulation" (REG) section.



TR1 Solo termostato
Thermostat only

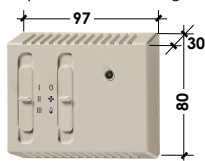

CR1 Solo 3-Velocità
3-Speed only

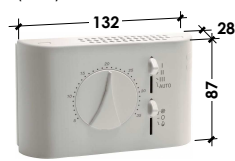

CR22 3Vel. Manuali
Manual 3Speed

CR23 3Vel. Manuali/Auto
Manual/Auto 3Speed



CR25 MOT_AC-230V
+ VL_ON/OFF, PWM, 3-Point

CR26 MOT_AC-230V + VL- M010 (0...10Vdc)
opp./or: MOT_EC-230V + VL-230V (on/off) or VL-M010 (0...10Vdc)



TEL11

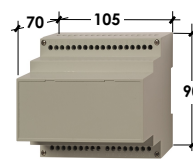

SDI.4x3A



Mod.	Morsettiere per collegamento a comando remoto fornite montate sull'unità - Comandi remoti forniti non montati Terminal boards for connection with the remote control supplied mounted on the unit - Remote controls supplied not mounted	Cod.	€
MRS 1	Morsettiere tipo "Mamut" (min. 5 poli) IP20 - "Mammoth" type terminal board (min. 5 poles) IP20	01999001	8,00
MRS2-32	Morsettiere tipo "Mamut" (min. 5 poli) IP20 + Termostato minima temperatura acqua calda "TM"	T.SET = 32°C 01999002	39,00
MRS2-42	"Mammoth" type terminal board (min. 5 poles) IP20 + Minimum hot water temperature thermostat "TM"	T.SET = 42°C 01999012	45,00
MRS 3	Morsettiere tipo "Mamut" (min. 5 poli) con coperchio IP40 - "Mammoth" type terminal board (min. 5 poles) with cover IP40	01999003	20,00
MRS4-32	Morsettiere tipo "Mamut" (min. 5 poli) con coperchio di chiusura IP40 + Termostato minima temp. acqua calda "TM"	T.SET = 32°C 01999004	52,00
MRS4-42	"Mammoth" type terminal board (min. 5 poles) with closing cover IP40 + Minimum hot water temp. thermostat "TM"	T.SET = 42°C 01999014	57,00
MRS 5	Morsettiere tipo "Mamut" dentro scatola elettrica IP55 - "Mammoth" type terminal board inside IP55 electrical box	01999005	34,00
MRS6-32	Morsettiere tipo "Mamut" dentro scatola elettrica IP55 + Termostato minima temp. acqua calda "TM"	T.SET = 32°C 01999006	65,00
MRS6-42	"Mammoth" type terminal board inside IP55 electrical box + Minimum hot water temp. thermostat "TM"	T.SET = 42°C 01999009	70,00
TERMOSTATI ELETTRICI (NO GESTIONE 3-VELOCITA') - ELECTRONIC THERMOSTATS (NO 3-SPEED CONTROL)			
TR1	Termostato ambiente 230Vac, con OFF/Est/Inv (1 contatto in scambio, con inversione logica HEAT/COOL) Room thermostat 230Vac, with OFF/Summer/Winter (1 contact change-over, with reverse HEAT / COOL logic) (Contatti-Contacts: 1SPDT-co 5(1)A@250Vac), (Compatibilità/y: SND-A)	01999101	54,00
COMANDI VELOCITA' ELETTRICI (NO-TERMOSTATO) - ELECTRONICS SPEED-CONTROLS (NO-THERMOSTAT)			
CR1	Comando 230Vac con OFF/Est/Inv + 3 Velocità, senza termostato (gestione delle sole 3-velocità di unità AC-230V, NO valvole) Control 230Vac with OFF/Summer/Winter + 3 Speed, without thermostat (only 3-speed control of AC-230V units, NO valves) (Ventilatore-Fan AC: 5(1)A@250Vac, Valvole-Valves: 1A@230Vac), (Compatibilità/y: TM-32, TM-42)	01999103	39,00
COMANDI VELOCITA' ELETTRICI CON TERMOSTATO - ELECTRONICS SPEED-CONTROLS WITH THERMOSTAT			
CR22	Comando 230Vac con OFF/Est/Inv + 3 Velocità + Termostato (gestione unità AC-230V 2-4 tubi, con/senza valvole VL-230V) Control 230Vac with OFF/Summer/Winter + 3 Speed + Thermostat (control 2-4 pipe AC-230V units, with/without valves VL-230V) (Ventilatore-Fan AC: 5(1)A@250Vac, Valvole-Valves: 1A@230Vac), (Compatibilità/y: TM-32, TM-42, SND-A4)	01999135	96,00
CR23	Comando 230Vac con OFF/Est/Inv + 3Vel. manuali/auto + Anti-stratificazione + Termostato (gestione unità AC-230V 2-4 tubi, con/senza valvole VL-230V) Control 230Vac with OFF/Summer/Winter + 3 Speed manual/auto + Anti-stratification + Thermostat (control 2-4 pipe AC-230V units, with/without valves VL-230V) (Ventilatore-Fan AC: 3(1)A@250Vac, Valvole-Valves: 1A@230Vac), (Compatibilità/y: SND-W4, TM-32, TM-42, SND-A4)	01999123	123,00
REGOLATORI ALTO LIVELLO, A MICROPROCESSORE, CONFIGURABILI/MULTIFUNZIONE, REGOLAZIONE MODULANTE P, P+ HIGH LEVEL CONTROLLERS, MICROPROCESSOR, CONFIGURABLE/MULTIFUNCTIONS, REGULATION MODULATING P, P+			
CR25	Gestione unità 2-4 tubi con/senza valvole. Uscite: 1 motore AC-230V 1...3Vel. + 2 valvole ON/OFF, PWM, 3-Punti (es. VL-230V, VL-F230) Control 2-4 pipes unit with/without valves. Output: 1 AC-230V motor 1...3-Speed + 2 valves ON/OFF, PWM, 3-Point (ex. VL-230V, VL-F230) (Ventilatore-Fan AC: 3A@230Vac, Valvole-Valves: 0.3A@230Vac), (Compatibilità/y: SND-W4, TM-32, TM-42, SND-A4)	01999129	155,00
CR26	Gestione unità 2-4 tubi. Uscite: 1 motore AC-230V 1...3Vel. + 2 valvole modulanti 0...10Vdc (es. VL-M010), Oppure 1 motore EC-230V 0...10Vdc (es. Brush) + 2 valvole modulanti 0...10Vdc (es. VL-M010) o 2 valvole ON/OFF, PWM (es. VL-230V opp. 1VL+1RES) Control 2-4 pipes unit. Output: 1 AC-230V motor 1...3-Speed + 2 modulating valves 0...10Vdc (ex. VL-M010), Or electronic EC-230V motor 0...10Vdc (ex.: Brushless) + 2 modulating valves 0...10Vdc (ex. VL-M010) or 2 valves ON/OFF, PWM (ex. VL-230V or 1VL+1RES) (Ventilatore-Fan AC: 3(1)A@250Vac, Output EC 0...10Vdc: 3x1850Ω), (Compatibilità/y: SND-W4, TM-32, TM-42, SND-A4)	01999127	156,00
TELECOMANDO IR (KIT COMPLETO) - I.R. CONTROL (COMPLETE KIT)			
TEL11	Scheda madre + Sonda aria + Sonda acqua + Ricevitore I.R. + Telecomando (gestione unità AC-230V 2-4 tubi, con/senza valvole VL-230V) Motherboard + Air sensor + Water sensor + I.R. Receiver + I.R. Remote control (control 2-4 pipe AC-230V units, with/without valves VL-230V) (Ventilatore-Fan AC: 7A@230Vac, Valvole-Valves: 2A@230Vac), (Solo per unità AC-230V-3Vel. - Only for AC-230V-3Speed)	01901050	206,00
SCHEDA DI INTERFACCIA, SONDE E TERMOSTATI TEMPERATURA ACQUA - INTERFACE CARD, TEMPERATURE SENSORS AND THERMOSTAT			
SDI.4x3A	Scheda con 4 uscite da 3A (idonea per controllare fino a max n° 4 motori 3-Velocità da 3A; es. n°4 piccoli fan-coils) Card with 4 by 3A output (suitable to control up to max No. 4 3-Speed 3A motors; ex. No. 4 small fan-coils) (Contatti-Contacts: 4x 3(0.3)A@250Vac), (Solo per unità AC-230V-3Vel. - Only for AC-230V-3Speed)	01999110	200,00
SND-W4	Sonda temp. acqua (in alternativa al termostato "TM") - Water temperature sensor (alternative to "TM" thermostat. NTC 10KΩ, L=600mm) Compatibilità/y: (CBE25, CBE26), (CR23, CR25, CR26)	01999307	28,00
TM-32	Termostato minima temperatura acqua calda "TM" - Minimum hot water temperature thermostat "TM"	T.SET = 32°C 01901022	32,00
TM-42	Compatibilità/y: (CBE21, CBE22, CBE23, CBE25, CBE26, CBE27), (CB2, CB4), (CR1, CR22, CR23, CR25, CR26)	T.SET = 42°C 01901025	37,00

- TM con T.SET=32°C: Consigliato per acqua calda a bassa temperatura (es. pompa di calore)
- TM con T.SET=42°C: Consigliato per acqua calda ad alta temperatura (acqua IN fino a 60°C)

- TM with T.SET=32°C: Recommended with low temperature hot water (ex. heat pump)
- TM with T.SET=42°C: Recommended with high temperature hot water (water IN up to 60°C)



CBE21

BASIC

- FAN: 3Vel./3-Speed, NO valvole/valves

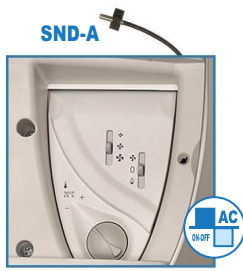

CBE22

THERMOSTAT

- FAN: solo Manuale - Manual only

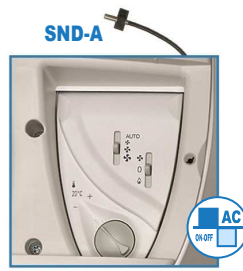

CBE23

FAN: MAN./AUTO - MAN./AUTO

- Anti-stratificazione - Anti-stratification
- Valvole-Valves: ON/OFF

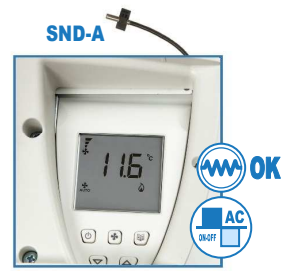

CBE25

ALTO LIVELLO - HIGH LEVEL

- MOT_AC-230V (Fan ON/OFF/MAN/AUTO)
- Valvole-Valves: ON/OFF, PWM, 3-Point

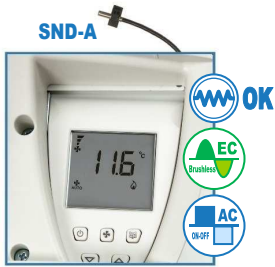

CBE26

ALTO LIVELLO - HIGH LEVEL

- MOT_AC-230V + VL- M010 (0...10Vdc)
- opp./or: MOT_EC-230V + VL-230V (on/off) or VL-M010 (0...10Vdc)



CBE27

FAN: 4 Vel. rimodulabili - 4 re-modulable Speed

- 2 trimmer per rimodulazione campo lavoro min/max
- 2 trimmers to re-modulate min/max working range
- Valvole-Valves: ON/OFF

ELETTRONICI & MICROPROCESSORE
ELECTRONICS & MICROPROCESSOR



SND-W, SND-W4

Acqua - Water



TM-32 TM-42

Acqua - Water



SND-A, SND-A4

Aria - Air



La serie CBE è una linea completa di pannelli comando HIGH-TECH, dedicata per la sola installazione a bordo unità, con regolazione elettronica o digitale a microprocessore. I comandi CBE si integrano perfettamente all'interno del mobiletto decorativo dei fan-coils (sotto lo sportellino laterale apribile), offrendo all'utente una interfaccia gradevole ed esclusiva. I comandi, a filo, sono forniti montati. Ottimo rapporto prestazioni/prezzo. Tutti i modelli sono contraddistinti da un funzionamento semplice ed intuitivo.

The CBE series is a complete range of HIGH-TECH control panels, dedicated to the on-board installation of the unit, provided with electronic or digital microprocessor regulation. The CBE control panels perfectly integrate inside the decorative cabinet of the fan-coil unit (under the side door), offering to the end user a pleasant and exclusive interface. The wired controls, are supplied mounted. Excellent performance/price ratio. All models have simple and intuitive operation.

Mod. Quadri comando forniti montati sull'unità - Control panels supplied mounted on the unit

Cod. €

COMANDI VELOCITA' ELETTRONICI (NO-TERMOSTATO) - ELECTRONICS SPEED-CONTROLS (NO-THERMOSTAT)		
CBE21	Comando 230Vac con OFF/Est/Inv + 3 Velocità, senza termostato (gestione solo 3-velocità di unità AC-230V, NO valvole) Control 230Vac with OFF/Summer/Winter + 3 Speed, without thermostat (only 3-speed control of AC-230V unit, NO valves) (Ventilatore-Fan AC: 5,0A@230Vac). (Compatibilità/y: TM-32, TM-42)	01901041 32,00
COMANDI VELOCITA' ELETTRONICI CON TERMOSTATO (inclusa sonda aria "SND-A") ELECTRONICS SPEED-CONTROLS WITH THERMOSTAT (included Air sensor "SND-A")		
CBE22	Comando 230Vac con OFF/Est/Inv + 3 Velocità + Termostato (gestione unità AC-230V, 2-4 tubi, con/senza valvole VL-230V) Control 230Vac with OFF/Summer/Winter + 3 Speed + Thermostat (control 2-4 pipe AC-230V units, with/without valves VL-230V) (Ventilatore-Fan AC: 3A@230Vac, Valvole-Valves: 1A@230Vac). (Compatibilità/y: TM-32, TM-42, SND-A)	01901042 76,00
CBE23	Comando 230Vac con OFF/Est/Inv + 3Vel. manuali/auto + Anti-stratificazione + Termostato (gestione unità AC-230V 2-4 tubi, con/senza valvole VL-230V) Control 230Vac with OFF/Summer/Winter + 3 Speed manual/auto + Anti-stratification + Thermostat (control 2-4 pipe AC-230V units, with/without valves VL-230V) (Ventilatore-Fan AC: 3A@230Vac, Valvole-Valves: 1A@230Vac). (Compatibilità/y: TM-32, TM-42, SND-A)	01901043 112,00
REGOLATORI ALTO LIVELLO, MICROPROCESSORE, CONFIGURABILI/MULTIFUNZIONE, REGOLAZIONE MODULANTE P, P+I (inclusa sonda aria "SND-A...") HIGH LEVEL CONTROLLERS, MICROPROCESSOR, CONFIGURABLE/MULTIFUNCTIONS, REGULATION MODULATING P, P+I (included Air sensor "SND-A...")		
CBE25	Regolatore 230Vac per gestione unità 2-4 tubi con/senza valvole. Uscite: 1 motore AC-230V 3Vel. + 2 valvole ON/OFF, PWM, 3-Punti Controller 230Vac for control 2-4 pipes unit with/without valves. Output: 1 AC-230V motor 3Speed + 2 valves ON/OFF, PWM, 3-Point (Ventilatore-Fan AC: 3A@230Vac, Valvole-Valves: 0,3A@230Vac). (Compatibilità/y: SND-W4, TM-32, TM-42, SND-A4)	01901048 178,00
CBE26	Regolatore 230Vac per gestione unità 2-4 tubi. Uscite: 1 motore AC-230V 3Vel. + 2 valvole modulanti 0...10Vdc (VL-M010), Oppure 1 motore EC-230V 0...10Vdc (Brush) + 2 valvole modulanti 0...10Vdc (VL-M010) o 2 valvole ON/OFF (VL-230V opp. 1VL+1RES) Controller 230Vac for control 2-4 pipes unit. Output: 1 AC-230V motor 3-Speed + 2 modulating valves 0...10Vdc (VL-M010), Or electronic EC-230V motor 0...10Vdc (Brushless) + 2 modulating valves 0...10Vdc (VL-M010) or 2 valves ON/OFF (VL-230V or 1VL+1RES) (Ventilatore-Fan AC: 3(1)A@250Vac, 3xOutput EC 0...10Vdc: 3x1850Ω). (Compatibilità/y: SND-W4, TM-32, TM-42, SND-A4)	01901046 167,00
CBE27	Regolatore basico per la gestione di unità Brushless (gestione unità EC-230V su 4Vel. con range min/max rimodulabile, 2-4 tubi, con/senza valvole VL-230V) Basic controller for the control of Brushless unit (control of EC-230V unit at 4 speeds with re-modulable min/max range, 2-4 pipes, with/without VL-230V valves) (Ventilatore-Fan EC: 1850Ω, Valvole-Valves: 3(1)A@250Vac). (Compatibilità/y: TM-32, TM-42, SND-A4)	01901047 106,00
SONDE TEMPERATURA ESTERNE/REMOTE - EXTERNAL/REMOTE TEMPERATURE SENSORS		
SND-A	Sonda remota temp. aria ambiente - Inclusa con il "CBE..." Remote room air temperature sensor - Included with the "CBE..."	NTC 4,7kΩ @25°C±2, cavo/cable L=600mm Compatibilità/y: (CBE22, CBE23), (TR1)
SND-A4	Remote room air temperature sensor - Included with the "CBE..."	NTC 10kΩ @25°C±2, cavo/cable L=600mm Compatibilità/y: (CBE25, CBE26, CBE27), (CR22, CR23, CR25, CR26)
SND-W4	Sonda temp. acqua (in alternativa al termostato "TM") Water temperature sensor (alternative to "TM" thermostat)	NTC 10kΩ @25°C±2, cavo/cable L=600mm Compatibilità/y: (CBE25, CBE26), (CR23, CR25, CR26)
TM-32	Termostato minima temperatura acqua calda "TM" - Minimum hot water temperature thermostat "TM"	T.SET = 32°C 01901022 32,00
TM-42	Compatibilità/y: (CBE21, CBE22, CBE23, CBE25, CBE26, CBE27), (CB2, CB4), (CR1, CR22, CR23, CR25, CR26)	T.SET = 42°C 01901025 37,00

Non esistono "Kit di trasformazione" che permettono di trasformare un modello di comando CBE in un altro (ad es. da CBE22 → a CBE23). Qualora l'utente desideri avere un comando della serie CBE diverso dal comando originariamente ordinato, deve fisicamente togliere e rottamare il comando esistente (vale sia per i CB, sia per i CBE), acquistare il nuovo mod. "CBE..." desiderato e provvedere alla sua installazione (gli accessori "CBE..." sono disponibili anche come Kit non montato, provvisti di adeguate istruzioni di montaggio).

- Nota: Specificare sempre in fase di ordine il tipo di quadro comando pre-esistente.
- TM con T.SET=32°C: Consigliato per acqua calda a bassa temperatura (es. pompa di calore)
 - TM con T.SET=42°C: Consigliato per acqua calda ad alta temperatura (acqua IN fino a 60°C)

There are no "conversion kit" that allow to transform a CBE control model into a different one (ex. from CBE22 → to CBE23). May the client/user need to have a different CBE other than the original one, he must remove and scrap the existing control panel (valid for both CB and CBE either), purchase the wished new "CBE..." model and replace it on the unit (the "CBE..." accessories are available as not mounted kit, provided with installation instructions).

- Nota: always specify when ordering, the existing control panel model.
- TM with T.SET=32°C: Recommended with low temperature hot water (ex. heat pump)
 - TM with T.SET=42°C: Recommended with high temperature hot water (water IN up to 60°C)



CBE21

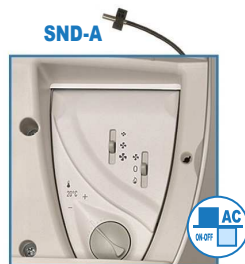

CBE22

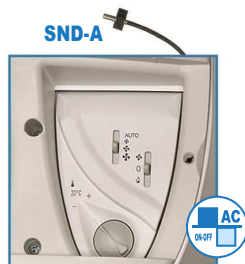

CBE23



CBE27

CBE21

- Comando a bordo per la gestione di unità con motore AC~230V a 3-Velocità, senza valvole.
- Comando senza termostato: il controllo della temperatura (se desiderato) dovrà essere realizzato tramite una regolazione aggiuntiva indipendente.
- Ideale per unità equipaggiate di TM e con pompa acqua controllata da un termostato indipendente (Funzionamento: in riscaldamento quando il termostato aggiuntivo ferma la pompa acqua calda, il TM ferma il ventilatore - in raffreddamento quando il termostato ferma la pompa acqua fredda, il comando mantiene una gradita ventilazione).
- Compatibilità:**
 - **TM-32, TM-42** (termostato di minima, accessorio addizionale).

CBE21

- Control panel to control of the units with 3-Speed AC~230V motor, without valves.
- Control panel without thermostat: the temperature control (if required) must be realized through an additional independent regulation.
- It is ideal for units equipped with TM and with water pump controlled by an independent thermostat (Operating: in heating when additional thermostat stops the hot water pump, the TM stops the fan - in cooling when the thermostat stops the cold water pump, a pleasant ventilation is maintained by the control panel).
- Compatibility:**
 - **TM-32, TM-42** (minimum thermostats, additional accessory).

CBE22

- Comando a bordo per la gestione di unità con motore AC~230V a 3-Velocità, 2-4 tubi, con/senza valvole.
- Gestione 3-velocità motore: solo manuale
- Gestione 1 o 2 valvole ON/OFF (Mod. VL-230V)
Con 1 valvola, possibile scegliere motore sempre attivo o motore termostatato.
Con n° 2 valvole, previsto solo motore sempre attivo, non termostatato.
- Change-Over Estate/Inverno: solo manuale.
- Range di temperature del set-point regolabile (Blocco manopola).
- Compatibilità:**
 - **SND-A** (sonda aria remota, inclusa)
 - **TM-32, TM-42** (termostati di minima, accessorio addizionale)

CBE22

- Control panel to control units with 3-Speed AC~230V motor, 2-4 pipes, with/without valves.
- Control 3-speed motor: manual only
- Control 1 or 2 valves ON/OFF (Mod. VL-230V)
With 1 valve, it is possible to select always running or thermostated motor.
With 2 valves, it is possible to select always running motor only, not thermostated.
- Summer/Winter change-over: manual only.
- Adjustable set-point temperature range (Blockage knob).
- Compatibility:**
 - **SND-A** (remote air temperature sensor, included)
 - **TM-32, TM-42** (minimum thermostats, additional accessory)

CBE23 (Auto, Configurabile)

- Comando a bordo, configurabile, per la gestione di unità con motore AC~230V a 3-Velocità, 2-4 tubi, con/senza valvole.
- Gestione 3-velocità motore: manuale/AUTO
- Gestione 1 o 2 valvole ON/OFF (Mod. VL-230V)
- Funzione Anti-stratificazione: attivabile/disattivabile
- Funzione motore sempre attivo o termostatato: attivabile/disattivabile
- Distanza tra le velocità AUTO: impostabile
- Change-Over Estate/Inverno: solo manuale
- Range di temperature del set-point regolabile (Blocco manopola).
- Compatibilità:**
 - **SND-A** (sonda aria remota, inclusa)
 - **TM-32, TM-42** (termostati di minima, accessorio addizionale)

CBE23 (Auto, Configurabile)

- Control panel, configurable, to control units with 3-Speed AC~230V motor, 2-4 pipes, with/without valves.
- Control 3-speed motor: manual/AUTO
- Control 1 or 2 valves ON/OFF (Mod. VL-230V)
- Anti-stratification function: active / not active
- Always running or thermostated motor function: active / not active
- AUTO speed steps: selectable
- Summer/Winter change-over: manual only
- Adjustable set-point temperature range (Blockage knob).
- Compatibility:**
 - **SND-A** (remote air temperature sensor, included)
 - **TM-32, TM-42** (minimum thermostats, additional accessory)

CBE27 (Brushless, Basico)

- Regolatore a bordo unità, basico, per la gestione di unità con motore EC~230V (0...10Vdc Brushless) 2-4 tubi, con/senza valvole
- Gestione motore su 4 velocità, solo manuali, equidistribuite all'interno del campo di lavoro, con range min/max rimodulabile
- Distanza tra le 4 velocità ridistribuibili tramite 2 Trimmer accessibili da 2 finestre di accesso superiore, 1 sinistra e 1 a destra, che permettono di regolare il campo di lavoro min/max. Entrambi i trimmer hanno un campo di regolazione ≈3Vdc. Ne consegue:
 - Con trimmer di sinistra si regola il segnale min ≈1...4Vdc
 - Con trimmer di destra si regola il segnale max ≈10...7Vdc
 - Le 4 velocità si ridistribuiscono sul nuovo campo di lavoro settato. Se ad es. si settano i 2 trimmer al limite (min a 4Vdc, max a 7Vdc), le 4 nuove velocità diventeranno 4-5-6-7Vdc
- 1 Trimmer (accessibile da sotto la scheda, post rimozione della staffa di supporto metallica) per la correzione della temperatura aria misurata
- Gestione 1 o 2 valvole ON/OFF (Mod. VL-230V)
Con 1 valvola, possibile scegliere motore sempre attivo o motore termostatato.
Con n° 2 valvole, previsto solo motore sempre attivo, non termostatato.
- Change-Over Estate/Inverno: solo manuale
- Range di temperature del set-point regolabile (Blocco manopola).
- Compatibilità:**
 - **SND-A4** (sonda aria remota, inclusa)
 - **TM-32, TM-42** (termostati di minima, accessorio addizionale)

CBE27 (Brushless, Basic)

- Controller on board of the unit, basic, to control units with EC~230V motor (0...10Vdc Brushless), 2-4 pipes, with/without valves.
- Control of motors on 4 speeds, only manual, equally distributed in the working range, with adjustable min/max ranges.
- Distance between the 4 redistributable speeds via 2 Trimmers accessible from 2 upper access windows, 1 left and 1 right, which allows to adjust the min/max working range. Both trimmers have a ≈3Vdc adjustment range. Consequently:
 - Left trimmer adjusts the min signal ≈1...4Vdc
 - Right trimmer adjusts the max signal ≈10...7Vdc
 - The 4 speed are redistributed on the new set working field. If for example the 2 trimmers are set at the limit (min at 4Vdc, max at 7Vdc), the 4 new speed will become 4-5-6-7Vdc
- 1 Trimmer (accessible on the rear side of the PCB, after removal of the metal bracket) for the correction of the measured air temperature
- Control 1 or 2 valves ON/OFF (Mod. VL-230V)
With 1 valve, it is possible to select always running or thermostated motor.
With 2 valves, it is possible to select always running motor only, not thermostated.
- Summer/Winter change-over: manual only
- Adjustable set-point temperature range (Blockage knob).
- Compatibility:**
 - **SND-A4** (remote air temperature sensor, included)
 - **TM-32, TM-42** (minimum thermostats, additional accessory)



CBE25

TOP DI GAMMA - TOP OF RANGE



CENELEC

CBE26

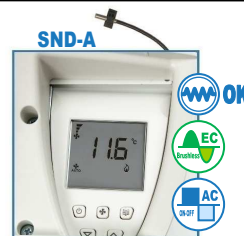

CBE25 (ALTO LIVELLO, MULTIFUNZIONE, ON/OFF, P,P+I)

- Regolatore a bordo unità, Alto Livello, a Microprocessore, Grande Display LCD, Pre-programmato, Facilmente configurabile per soddisfare le esigenze dei diversi tipo di impianto
- Multifunzionale, per la gestione completa di unità 2-4 tubi, con/senza valvole, con/senza resistenza elettrica
- Alimentazione: 230Vac-1Ph-50Hz (oppure, a richiesta, 24Vac-1Ph-50Hz)
- Gestione unità con motore AC-230V a 3-Velocità
Regolazione 3-Velocità manuali/AUTO (con parametri configurabili: Distanza tra le velocità AUTO, Tempi Post-ventilazione, ecc.)
- Gestione 1 o 2 valvole ON/OFF, PWM, 3-Punti (Mod. VL-230V, VL-F230) oppure 1 Resistenza elettrica + 1 eventuale valvola
- Ideale per comandare unità provviste di resistenza elettrica, grazie alla funzione post-ventilazione (obbligatoria per lo smaltimento dell'inerzia termica della resistenza)
- Gestione della resistenza elettrica in Riscaldamento (in alternativa alla valvola acqua calda) o in Integrazione (addizionalmente alla valvola acqua calda)
- Funzioni configurabili: "Avviso filtro sporco", "Anti-stratificazione", "Economy", "Contatto finestra", "Ampiezza range SET-POINT", "Correzione temperatura aria misurata", "Motore termostato o sempre acceso", ecc.
- Gestione Bande proporzionali e Tempi integrativi (regolazione P, P+I)
- Change-Over Estate/Inverno configurabile: Manuale, Centralizzato, AUTO con Zona Neutra (per unità 4-Tubi), AUTO in funzione della temperatura acqua (per unità 2-Tubi, obbligatoria sonda SND-W4).
- Disponibile 1 Jumper per blocco configurazione + alcuni ingressi addizionali (piazzole sotto la scheda elettronica) per la gestione di funzioni addizionali e/o speciali (Change-Over Estate/Inverno ext. o centralizzato, funzione Economy ext./centralizzata, contatto finestra, ...) + 1 ponte stagno per rendere il regolatore idoneo per alimentazione 24Vac
- Compatibilità: - SND-A4 (sonda aria remota, inclusa)
 - TM-32, TM-42 (termostati di minima, accessorio addizionale)
 - SND-A4 (sonda acqua, in alternativa a TM, accessorio addizionale)

Se installata la sonda acqua SND-W4, si rendono disponibili le seguenti funzioni: Termostato minima temp. acqua calda (Temperatura impostabile), Termostato max temp. acqua fredda (Temperatura impostabile), Change-Over Estate/Inverno Auto in funzione della temperatura acqua (per unità a 2-Tubi, Temperatura impostabile), Visualizza SI/NO temperatura acqua.

CBE26 (ALTO LIVELLO, MULTIFUNZIONE, MODULANTE)

- Regolatore a bordo unità, Alto Livello, a Microprocessore, Grande Display LCD, Pre-programmato, Facilmente configurabile per soddisfare le esigenze dei diversi tipo di impianto
- Multifunzionale, per la gestione completa di unità 2-4 tubi, con/senza valvole, con/senza resistenza elettrica
- Alimentazione: 230Vac-1Ph-50Hz (oppure, a richiesta, 24Vac-1Ph-50Hz)
- Regolazione velocità 0...100% continua/modulante, opp. su 3-Vel. manuali (con Distanza tra le velocità, Tempi Post-ventilazione, ecc., configurabili)
- Gestione 1 o 2 valvole modulanti 0...10Vdc alim. 24V~ (Mod. VL-M010, escluso trasformatore 230V-24V), opp. 1 o 2 valvole ON/OFF (Mod. VL-230V), opp. 1 resistenza elettrica + 1 eventuale valvola ON/OFF o modulante (Mod. VL-230V o VL-M010)

Alternativa 2: Gestione unità con motore AC-230V a 3-Velocità:

- Regolazione 3-Velocità manuali/AUTO (con Distanza tra le velocità AUTO, Tempi Post-ventilazione, ecc., configurabili)
- Gestione 1 o 2 valvole modulanti 0...10Vdc alim. 24V~ (Mod. VL-M010, escluso trasformatore 230V-24V, disponibile come accessorio addizionale)
- Ideale per comandare unità provviste di resistenza elettrica, grazie alla funzione post-ventilazione (obbligatoria per lo smaltimento dell'inerzia termica della resistenza).
- Gestione della resistenza elettrica in Riscaldamento (in alternativa alla valvola acqua calda) o in Integrazione (addizionalmente alla valvola acqua calda)
- Funzioni configurabili: "Avviso filtro sporco", "Anti-stratificazione", "Economy", "Contatto finestra", "Ampiezza range SET-POINT", "Correzione temperatura aria misurata", "Motore termostato o sempre acceso", ecc.
- Gestione Bande proporzionali e Tempi integrativi (regolazione P, P+I)
- Change-Over Estate/Inverno configurabile: Manuale, Centralizzato, AUTO con Zona Neutra (per unità 4-Tubi), AUTO in funzione della temperatura acqua (per unità 2-Tubi, obbligatoria sonda SND-W4).
- Disponibile 1 Jumper per blocco configurazione + alcuni ingressi addizionali (piazzole sotto la scheda elettronica) per la gestione di funzioni addizionali e/o speciali (Change-Over Estate/Inverno ext. o centralizzato, funzione Economy ext./centralizzata, contatto finestra, ...) + 1 ponte stagno per rendere il regolatore idoneo per alimentazione 24Vac
- Compatibilità: - SND-A4 (sonda aria remota, inclusa)
 - TM-32, TM-42 (termostati di minima, accessorio addizionale)
 - SND-W4 (sonda acqua, in alternativa a TM, accessorio addizionale)

Se installata la sonda acqua SND-W4, si rendono disponibili le seguenti funzioni: Termostato minima temp. acqua calda (Temperatura impostabile), Termostato max temp. acqua fredda (Temperatura impostabile), Change-Over Estate/Inverno Auto in funzione della temperatura acqua (per unità a 2-Tubi, Temperatura impostabile), Visualizza SI/NO temperatura acqua.

CBE25 (HIGH LEVEL, MULTI-FUNCTIONS, ON/OFF, P,P+I)

- Controller on board of the unit, High Level, Microprocessor, Big LCD Display, Pre-programmable, Easily configurable to meet the requirements of different installations
- Multi-functions, for the full control of 2-4 pipes unit, with/without valves, with/without electrical heater
- Power supply: 230Vac-1Ph-50Hz (or, on request, 24Vac-1Ph-50Hz)
- Control of the units with 3-Speed AC-230Vac motor
Control 3-Speed manual/AUTO (with configurable parameters: Set of the AUTO speed steps, Post-ventilation times, etc.)
- Control 1 or 2 valves ON/OFF, PWM, 3-Point (Mod. VL-230V, VL-F230), or 1 Electrical heater + 1 possible valve
- Ideal to control units provided with electrical heater, due to the post-ventilation function (compulsory to cool down the electric heater thermal inertia)
- Control of the electrical heater in Heating (as an alternative to the hot water valve) or in Integration (additionally to the hot water valve)
- Configurable functions: "Dirty filter", "Anti-stratification", "Economy", "Window contact", "SET-POINT temperature range", "Measured air temperature correction", "Thermostated or always ON motor", etc.
- Control by Proportional bands and Integrative timing (regulation P, P+I)
- Configurable Summer/Winter change-over: Manual, Centralized, AUTO with Neutral Zone (for 4-Pipe units), AUTO function of the water temperature (for 2-Pipe units, compulsory SND-W4 sensor).
- Available 1 Jumper for configuration block + some additional inputs (pitches under the printed control board) for the management of additional and/or special functions (external or centralized Summer/Winter change-over, ext./centralized Economy function, window contact) + 1 tin jumper to configure the controller to 24Vac power supply
- Compatibility: - SND-A4 (remote air temperature sensor, included)
 - TM-32, TM-42 (minimum thermostats, additional accessory)
 - SND-W4 (water sensor, as alternative to TM, additional accessory)

If the SND-W4 water probe is installed, the following functions are available: thermostat for minimum hot water temperature (settable temperature), thermostat for maximum cold water temperature (settable temperature), Automatic Summer/Winter changeover according to water temperature (for 2-pipes units, settable temperature), Display water temperature YES/NO.

CBE26 (HIGH LEVEL, MULTI-FUNCTIONS, MODULATING)

- Controller on board of the unit, High Level, Microprocessor, Big LCD Display, Pre-programmable, Easily configurable to meet the requirements of different installations
- Multi-functions, for the full control of 2-4 pipes unit, with/without valves, with/without electrical heater
- Power supply: 230Vac-1Ph-50Hz (or, on request, 24Vac-1Ph-50Hz)
- Control speed 0...100% continuous/modulating, or on 3-Speed manual (with Set of the speed steps, Post-ventilation times, etc., configurable)
- Control 1 or 2 modulating valves 0...10Vdc power 24V~ (Mod. VL-M010, transformer 230V-24V not included, available as additional accessory), or 1 or 2 ON/OFF valves (Mod. VL-230V), or 1 Electrical heater + 1 possible valve ON/OFF or modulating (Mod. VL-230V o VL-M010)

Alternativa 2: Control of the units with 3-Speed AC-230V motor:

- Control 3-Speed manual/AUTO (with Set of the AUTO speed steps, Post-ventilation times, etc., configurable)
- Control 1 or 2 modulating valves 0...10Vdc power 24V~ (Mod. VL-M010, transformer 230V-24V not included, available as additional accessory)
- Ideal to control units provided with electrical heater, due to the post-ventilation function (compulsory to cool down the electric heater thermal inertia).
- Control of the electrical heater in Heating (as an alternative to the hot water valve) or in Integration (additionally to the hot water valve)
- Configurable functions: "Dirty filter", "Anti-stratification", "Economy", "Window contact", "SET-POINT temperature range", "Measured air temperature correction", "Thermostated or always ON motor", etc.
- Control by Proportional bands and Integrative timing (regulation P, P+I)
- Configurable Summer/Winter change-over: Manual, Centralized, AUTO with Neutral Zone (for 4-Pipe units), AUTO function of the water temperature (for 2-Pipe units, compulsory SND-W4 sensor).
- Available 1 Jumper for configuration block + some additional inputs (pitches under the printed control board) for the management of additional and/or special functions (external or centralized Summer/Winter change-over, ext./centralized Economy function, window contact) + 1 tin jumper to configure the controller to 24Vac power supply
- Compatibility: - SND-A (remote air temperature sensor, included)
 - TM-32, TM-42 (minimum thermostats, additional accessory)
 - SND-W (water sensor, as alternative to TM, additional accessory)

If the SND-W4 water probe is installed, the following functions are available: thermostat for minimum hot water temperature (settable temperature), thermostat for maximum cold water temperature (settable temperature), Automatic Summer/Winter changeover according to water temperature (for 2-pipes units, settable temperature), Display water temperature YES/NO.

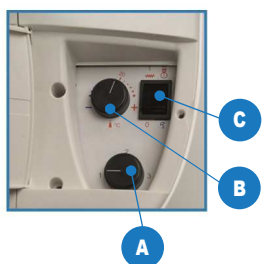

- A Commutatore OFF/3(6) velocità
OFF/3(6)-speed switch
- B Termostato ambiente
Room thermostat
- C Deviatore Estate/Inverno
Summer/Winter switch

Una linea completa di pannelli comando dedicati per installazione a bordo delle unità AC-230V. Basici, di tipo elettromeccanico: semplici, robusti, eterni !! Normalmente richiesti con logiche di funzionamento specifiche (create tramite schemi elettrici speciali, da concordare di volta in volta).

A complete range of dedicated AC-230V units on board mounted control panels. Basic, electromechanical type: simple, strong, everlasting !! Usually requested on a specific operation logics (created through special wiring diagrams, to be agreed from time to time).



CB1



CB2



CB3



CB4



CB11



CB12



CB13



CB14

Mod. Quadri comando, forniti montati sull'unità, composti da: - Control panels, supplied mounted on the unit, including:

Cod. €

3-VELOCITÀ - 3-SPEEDS			
CB1	Commutatore "OFF/3 velocità" - "OFF/3-speed" switch	01901001	34,00
CB2(32)	Commutatore "OFF/3 velocità" + Deviatore "Estate/Inverno" + Termostato minima temperatura acqua "TM" (taratura TM = 32°C)	01901002	65,00
CB2(42)	Commutatore "OFF/3 velocità" + Deviatore "Estate/Inverno" + Termostato minima temperatura acqua "TM" (taratura TM = 42°C)	01901007	71,00
CB3	Commutatore "OFF/3 velocità" + Deviatore "Estate/Inverno" + Termostato ambiente a bulbo "TA" (Campo regolazione 0-40°C)	01901003	81,00
CB4(32)	Commutatore "OFF/3 velocità" + Deviatore "Estate/Inverno" + Termostato minima temperatura acqua "TM-32" + Termostato ambiente a bulbo "TA"	01901004	112,00
CB4(42)	Commutatore "OFF/3 velocità" + Deviatore "Estate/Inverno" + Termostato minima temperatura acqua "TM-42" + Termostato ambiente a bulbo "TA"	01901008	117,00
6-VELOCITÀ - 6-SPEEDS (MULTI-SPEED)			
CB11	Commutatore "6 velocità" + Deviatore "OFF/Estate/Inverno" - "6-speed" switch + "OFF/Winter/Summer" switch	01901011	45,00
CB12(32)	Commutatore "6 velocità" + Deviatore "OFF/Estate/Inverno" + Termostato minima temperatura acqua "TM" (taratura TM = 32°C)	01901012	76,00
CB13	Commutatore "6 velocità" + Deviatore "OFF/Estate/Inverno" + Termostato ambiente a bulbo "TA" (Campo regolazione 0-40°C)	01901013	92,00
CB14(32)	Commutatore "6 velocità" + Deviatore "OFF/Estate/Inverno" + Termostato minima temperatura acqua "TM" + Termostato ambiente a bulbo "TA"	01901014	113,00
Termostato Estate/Inverno automatico (montato) - Automatic Summer/Winter Thermostat (mounted)			
TDV	Termostato per Deviazione Estate/Inverno automatica "TDV" (solo per unità 2-tubi). Compatibilità: CB2,CB3,CB4,CB12,CB13,CB14 (Funzionamento del termostato "TDV": Rileva la temperatura acqua ingresso, con Temp.acqua > 25°C Inverno. Con Temp. < 15°C Estate). Automatic "Winter/Summer" commutation thermostat "TDV" (only for 2-pipe unit). Compatibility: CB2,CB3,CB4,CB12,CB13,CB14 ("TDV" thermostat operating: measures the entering water temperature, with water temp. > 25°C Winter. With temp. < 15°C Summer).	01901021	51,00

Tutti i comandi CB1,...,CB14 sono in grado di comandare 1 o 2 VL-230V (elettrovalvole 230V on/off) - A richiesta i comandi CB1,...,CB14 possono essere realizzati con deviazione Estate/Inverno centralizzata (senza sovrapprezzo).

Qualora il cliente desideri installare sul quadro comando un termostato che precedentemente non era stato previsto/richiesto, è possibile ordinare il solo singolo termostato (TA e/o TM).

Il Kit comprende il termostato richiesto, i cavi elettrici, l'istruzione di montaggio, eventuali interruttori e tutte le minuterie necessarie per l'installazione sul quadro comando esistente.

Nota: Specificare sempre in fase di ordine il tipo di quadro comando pre-esistente; in questo modo il Kit può essere considerato quale "Kit di trasformazione da un modello di CB ad un altro" (es: CB2+TA = CB4).

All control panels CB1,...,CB14 are able to control 1 or 2 VL-230V (230V on/off electro-valves) - On request the control panels CB1,...,CB14 can be realised with centralised Summer/Winter change-over (without extra price).

If the client needs to install a thermostat on the control panel which was not previously foreseen/requested, it is possible to singularly order the thermostat (TA and/or TM).

The thermostat kit includes: the thermostat, the electrical cables, the assembling instructions, possible switches and all necessary control panel assembling accessories.

Note: Always specify in the order which is the existing control panel; in this way, the kit can be considered as a "conversion kit from a CB model to a different one" (ex. CB2 + TA = CB4).

Termostati forniti non montati - Thermostats supplied not mounted

TM-32	Termostato minima temperatura acqua calda "TM" - Minimum hot water temperature thermostat "TM"	T.SET = 32°C	01901022	32,00
TM-42	Compatibilità/:(CBE21, CBE22, CBE23, CBE25, CBE26, CBE27), (CB2, CB4), (CR1, CR22, CR23, CR25, CR26)	T.SET = 42°C	01901025	37,00
TA	Termostato ambiente a bulbo "TA" + Manopola di regolazione temperatura (Campo regolazione 0-40°C)		01901023	47,00
TA+TM32	Termostato ambiente a bulbo "TA" + Manopola di regolazione temperatura + Termostato minima temp. acqua "TM" con T.SET=32°C		01901024	79,00

- TM con T.SET=32°C: Consigliato per acqua calda a bassa temperatura (es. pompa di calore)
- TM con T.SET=42°C: Consigliato per acqua calda ad alta temperatura (acqua IN fino a 60°C)

- TM with T.SET=32°C: Recommended with low temperature hot water (ex. heat pump)
- TM with T.SET=42°C: Recommended with high temperature hot water (water IN up to 60°C)



A

C

B

Comando manuale per la variazione continua della vel. ventilatore 0...100%
Manual control for continuous variation of the fan's speed 0 ... 100%

A

Manopola termostato ambiente
Room thermostat knob

B

Deviatore bipolare Estate/OFF/Inverno
Summer/OFF/Winter bipolar switch

C

Una linea completa di pannelli comando dedicati per installazione a bordo delle unità EC-230V (Brushless).
Basic, di tipo elettromeccanico + potenziometro elettronico: semplici, robusti, eterni!! Normalmente richiesti con logiche di funzionamento specifiche (create tramite schemi elettrici speciali, da concordare di volta in volta).

A complete range of dedicated EC-230V (Brushless) units on board mounted control panels.
Basic, electromechanical type + electronic potentiometer: simple, strong, everlasting!! Usually requested on a specific operation logics (created through special wiring diagrams, to be agreed from time to time).



CB1-ECM



CB2-ECM



CB3-ECM



CB4-ECM

Acqua - Water	TM-32 TM-42
Aria - Air	TA
Acqua - Water	TDV

Mod.	Quadri comando, forniti montati sull'unità, composti da: - Control panels, supplied mounted on the unit, including:	Cod.	€
Comandi con Variazione continua della velocità - Control panel with Continuous variation of the speed			
CB1-ECM	Interruttore bipolare "Estate/OFF/Inverno" + Comando manuale per la variazione continua della vel. ventilatore 0...100% "Summer/OFF/Winter" bipolar switch + Manual control for continuous variation of the fan's speed 0 ... 100%	01901034	65,00
CB2(32)-ECM	Interruttore bipolare "Estate/OFF/Inverno" + Comando manuale per la variazione continua della vel. ventilatore 0...100% + Termostato minima temperatura acqua calda (inverno) "TM-32" (taratura TM = 32°C) "Summer/OFF/Winter" bipolar switch + Manual control for continuous variation of the fan's speed 0 ... 100% + Minimum hot water temperature thermostat (winter) "TM-32" (TM setting = 32°C)	01901035	96,00
CB2(42)-ECM	Interruttore bipolare "Estate/OFF/Inverno" + Comando manuale per la variazione continua della vel. ventilatore 0...100% + Termostato minima temperatura acqua calda (inverno) "TM-42" (taratura TM = 42°C) "Summer/OFF/Winter" bipolar switch + Manual control for continuous variation of the fan's speed 0 ... 100% + Minimum hot water temperature thermostat (winter) "TM-42" (TM setting = 42°C)	01901036	102,00
CB3-ECM	Interruttore bipolare "Estate/OFF/Inverno" + Comando manuale per la variazione continua della vel. ventilatore 0...100% + Termostato ambiente a bulbo "TA" (Campo regolazione 0-40°C) "Summer/OFF/Winter" bipolar switch + Manual control for continuous variation of the fan's speed 0 ... 100% + Bulb room thermostat "TA" (setting range 0-40°C)	01901037	112,00
CB4(32)-ECM	Interruttore bipolare "Estate/OFF/Inverno" + Comando manuale per la variazione continua della vel. ventilatore 0...100% + Termostato minima temperatura acqua calda (inverno) "TM-32" + Termostato ambiente a bulbo "TA" (reg. 0-40°C) "Summer/OFF/Winter" bipolar switch + Manual control for continuous variation of the fan's speed 0 ... 100% + Minimum hot water temperature thermostat (winter) "TM-32" + Bulb room thermostat "TA" (setting range 0-40°C)	01901038	143,00
CB4(42)-ECM	Interruttore bipolare "Estate/OFF/Inverno" + Comando manuale per la variazione continua della vel. ventilatore 0...100% + Termostato minima temperatura acqua calda (inverno) "TM-42" + Termostato ambiente a bulbo "TA" (reg. 0-40°C) "Summer/OFF/Winter" bipolar switch + Manual control for continuous variation of the fan's speed 0 ... 100% + Minimum hot water temperature thermostat (winter) "TM-42" + Bulb room thermostat "TA" (setting range 0-40°C)	01901039	148,00
Termostato Estate/Inverno automatico (montato) - Automatic Summer/Winter Thermostat (mounted)			
TDV	Termostato per Deviazione Estate/Inverno automatica "TDV" (solo per unità 2-tubi). (Funzionamento del termostato "TDV": Rileva la temperatura acqua ingresso, con Temp.acqua > 25°C Inverno, Con Temp. < 15°C Estate). Compatibilità: CB2-ECM; CB3-ECM; CB4-ECM. Quando presente il termostato "TDV", l'interruttore Est/OFF/Inv funge da ON/OFF/ON. Automatic "Winter/Summer" commutation thermostat "TDV" (only for 2-pipe unit). ("TDV" thermostat operating: measures the entering water temperature, with water temp. > 25°C Winter, With temp. < 15°C Summer). Compatibility: CB2-ECM; CB3-ECM; CB4-ECM. With the "TDV" thermostat mounted, the Summer/OFF/Winter switch works as ON/OFF/ON	01901021	51,00

Tutti i comandi CB1-ECM/.../CB4-ECM sono in grado di comandare 1 o 2 VL-230V (elettrovalvole 230V on/off). A richiesta i comandi CB1-ECM/.../CB4-ECM possono essere realizzati con deviazione Estate/Inverno centralizzata (senza sovrapprezzo).

Qualora il cliente desideri installare sul quadro comando un termostato che precedentemente non era stato previsto/richiesto, è possibile ordinare il solo singolo termostato (TA e/o TM). Il Kit comprende il termostato richiesto, i cavi elettrici, l'istruzione di montaggio, eventuali interruttori e tutte le minuterie necessarie per l'installazione sul quadro comando esistente. Nota: Specificare sempre in fase di ordine il tipo di quadro comando pre-esistente; in questo modo il Kit può essere considerato quale "Kit di trasformazione da un modello di CB ad un altro" (es: CB2-ECM+TA=CB4-ECM).

All control panels CB1-ECM/.../CB4-ECM are able to control 1 or 2 VL-230V (230V on/off electro-valves). On request the control panels CB1-ECM/.../CB4-ECM can be realised with centralised Summer/Winter change-over (without extra price).

If the client needs to install a thermostat on the control panel which was not previously foreseen/requested, it is possible to singularly order the thermostat (TA and/or TM). The thermostat kit includes: the thermostat, the electrical cables, the assembling instructions, possible switches and all necessary control panel assembling accessories. Note: Always specify in the order which is the existing control panel; in this way, the kit can be considered as a "conversion kit from a CB model to a different one" (ex. CB2-ECM+TA = CB4-ECM).

Termostati forniti non montati - Thermostats supplied not mounted			
TM-32	Termostato minima temperatura acqua calda "TM"- Minimum hot water temperature thermostat "TM"	T.SET = 32°C	01901022 32,00
TM-42	Termostato minima temperatura acqua calda "TM"- Minimum hot water temperature thermostat "TM"	T.SET = 42°C	01901025 37,00
TA	Termostato ambiente a bulbo "TA" + Manopola di regolazione temperatura (Campo regolazione 0-40°C) Bulb room thermostat "TA" + Temperature adjusting knob (setting range 0-40°C)		01901023 47,00
TA+TM32	Termostato ambiente a bulbo "TA" + Manopola di regolazione temperatura + Termostato minima temp. acqua "TM" con T.SET=32°C Bulb room thermostat "TA" + Temperature adjusting knob + Water low temperature thermostat "TM" with T.SET=32°C		01901024 79,00

- TM con T.SET=32°C: Consigliato per acqua calda a bassa temperatura (es. pompa di calore)
- TM con T.SET=42°C: Consigliato per acqua calda ad alta temperatura (acqua IN fino a 60°C)
- TM with T.SET=32°C: Recommended with low temperature hot water (ex. heat pump)
- TM with T.SET=42°C: Recommended with high temperature hot water (water IN up to 60°C)

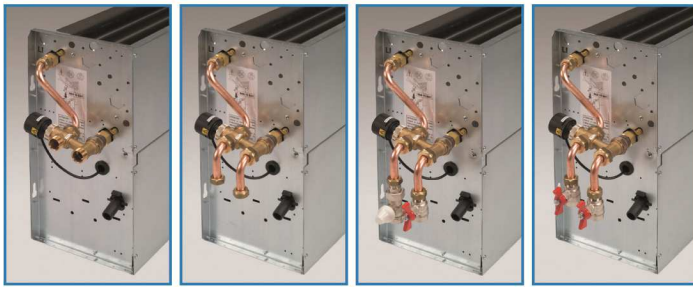

VL21

VL22

VL23

VL24



VL31

VL32

VL33

VL34

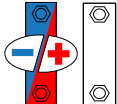

Per batteria caldo/freddo (unità 2-tubi) ; Per batteria freddo (unità 4-tubi)
For cooling/heating coil (2-pipe unit) ; For cooling coil (4-pipe unit)

3-vie / 3-way

N° 1 valvola 3 vie (4 attacchi)
No. 1 3-way valve (4 connections)

2-vie / 2-way

N° 1 valvola 2 vie (2 attacchi)
No. 1 2-way valve (2 connections)

DN 3/4" M – Kv 2,5 – PN 16 Bar

Caratteristica Valvola - Valve characteristics (1)		DN 3/4" M – Kv 2,5 – PN 16 Bar				DN 3/4" M – Kv 2,5 – PN 16 Bar			
Attacchi lato utente - User side connections (1)		DN 3/4" M	DN 1/2" F	DN 1/2" F	DN 1/2" F	DN 3/4" M	DN 1/2" F	DN 1/2" F	DN 1/2" F
Mod. generale/padre - Father/general Mod. (2)		VL21	VL22	VL23	VL24	VL31	VL32	VL33	VL34
VL-230V	PWM & ON/OFF (230V) Elettrotermico - Electrothermic (230Vac, 50-60Hz)	Mod. VL21-230V Cod. 01906001 Euro 128,00	Mod. VL22-230V Cod. 01906002 Euro 148,00	Mod. VL23-230V Cod. 01906003 Euro 178,00	Mod. VL24-230V Cod. 01906004 Euro 178,00	Mod. VL31-230V Cod. 01906051 Euro 108,00	Mod. VL32-230V Cod. 01906052 Euro 133,00	Mod. VL33-230V Cod. 01906053 Euro 163,00	Mod. VL34-230V Cod. 01906054 Euro 163,00
VL-24V	PWM & ON/OFF (24V) Elettrotermico - Electrothermic (24Vac, 50-60Hz)	Mod. VL21-24V Cod. 01906011 Euro 134,00	Mod. VL22-24V Cod. 01906012 Euro 154,00	Mod. VL23-24V Cod. 01906013 Euro 184,00	Mod. VL24-24V Cod. 01906014 Euro 184,00	Mod. VL31-24V Cod. 01906061 Euro 114,00	Mod. VL32-24V Cod. 01906062 Euro 138,00	Mod. VL33-24V Cod. 01906063 Euro 168,00	Mod. VL34-24V Cod. 01906064 Euro 168,00
VL-F24	3 Punti/Points 24V Flottante - Floating (24Vac, 50-60Hz)	Mod. VL21-F24 Cod. 01906021 Euro 243,00	Mod. VL22-F24 Cod. 01906022 Euro 263,00	Mod. VL23-F24 Cod. 01906023 Euro 293,00	Mod. VL24-F24 Cod. 01906024 Euro 293,00	Mod. VL31-F24 Cod. 01906071 Euro 223,00	Mod. VL32-F24 Cod. 01906072 Euro 247,00	Mod. VL33-F24 Cod. 01906073 Euro 277,00	Mod. VL34-F24 Cod. 01906074 Euro 277,00
VL-F230	3 Punti/Points 230V Flottante - Floating (230Vac, 50-60Hz)	Mod. VL21-F230 Cod. 01906031 Euro 273,00	Mod. VL22-F230 Cod. 01906032 Euro 293,00	Mod. VL23-F230 Cod. 01906033 Euro 323,00	Mod. VL24-F230 Cod. 01906034 Euro 323,00	Mod. VL31-F230 Cod. 01906081 Euro 253,00	Mod. VL32-F230 Cod. 01906082 Euro 277,00	Mod. VL33-F230 Cod. 01906083 Euro 307,00	Mod. VL34-F230 Cod. 01906084 Euro 307,00
VL-M010	Modulante/Modulating 0-10V Alimentazione/Power: 24 Vac, 50-60Hz Segnale modulazione - Modulating signal: 0...10V	Mod. VL21-M010 Cod. 01906041 Euro 278,00	Mod. VL22-M010 Cod. 01906042 Euro 298,00	Mod. VL23-M010 Cod. 01906043 Euro 328,00	Mod. VL24-M010 Cod. 01906044 Euro 328,00	Mod. VL31-M010 Cod. 01906091 Euro 258,00	Mod. VL32-M010 Cod. 01906092 Euro 283,00	Mod. VL33-M010 Cod. 01906093 Euro 313,00	Mod. VL34-M010 Cod. 01906094 Euro 313,00

(1) DN= Diametro Nominale; M= Attacchi idraulici Gas Maschio; F= Attacchi idraulici Gas Femmina
PN= Pressione nominale valvola; Kv= Fattore perdita di carico acqua valvola

(1) DN= Nominal Diameter; M= Male Gas water connections; F= Female Gas water connections
PN= Valve nominal pressure; Kv= Valve water pressure drop factor

Mod. (2)	Componenti che costituiscono il Kit Valvola (fornito montato sull'unità)	Valve kit components (supplied mounted on the unit)
	3-vie (unità 2-Tubi)	3-way (2-Pipe unit)
VL21	N° 1 Valvola 3-vie DN 3/4" (Kv=2,5) + N° 1 Servocomando + Kit montaggio (*)	No. 1 3-way valve DN 3/4" (Kv=2,5) + No. 1 Actuator + Installation kit (*)
VL22	= VL21 + Kit n° 2 tubi di rame 90° valvola/impianto (cartellati; facilmente smontabili)	= VL21 + No. 2 Copper pipes 90° valve/system kit (flanged; easy to remove)
VL23	= VL22 + 1 Valvola a sfera DN 1/2" (Kv=14,6) + 1 Detentore DN 1/2" (Kv=2,5)	= VL22 + 1 Shut-off (ball) DN1/2" (Kv=14,6) valve + 1 Balancing DN1/2" (Kv=2,5) valve
VL24	= VL22 + 2 Valvole a sfera DN 1/2" (Kv=14,6)	= VL22 + 2 Shut-off (ball) DN 1/2" (Kv=14,6) valves
	2-vie (unità 2-Tubi)	2-way (2-Pipe unit)
VL31	N° 1 Valvola 2-vie DN 3/4" (Kv=2,5) + N° 1 Servocomando + Kit montaggio (*)	No. 1 2-way valve DN 3/4" (Kv=2,5) + No. 1 Actuator + Installation kit (*)
VL32	= VL31 + Kit n° 2 tubi di rame 90° valvola/impianto (cartellati; facilmente smontabili)	= VL31 + No. 2 Copper pipes 90° valve/system kit (flanged; easy to remove)
VL33	= VL32 + 1 Valvola a sfera DN 1/2" (Kv=14,6) + 1 Detentore DN 1/2" (Kv=2,5)	= VL32 + 1 Shut-off (ball) DN1/2" (Kv=14,6) valve + 1 Balancing DN1/2" (Kv=2,5) valve
VL34	= VL32 + 2 Valvole a sfera DN 1/2" (Kv=14,6)	= VL32 + 2 Shut-off (ball) DN 1/2" (Kv=14,6) valves
	3-vie (unità 4-Tubi: Valvola freddo + Valvola caldo)	3-way (4-Pipe unit: Cooling valve + Heating valve)
VL61	Batt.Freddo: N°1 Valvola 3-vie DN3/4" (Kv=2,5) + N°1 Servocomando + Kit montaggio (*) Batt.Caldo: N°1 Valvola 3-vie DN1/2" (Kv=1,7) + N°1 Servocomando + Kit montaggio (*)	Cooling coil: No. 1 3-way valve DN 3/4" (Kv=2,5) + No. 1 Actuator + Installation kit (*) Heating valve: No. 1 3-way valve DN 1/2" (Kv=1,7) + No. 1 Actuator + Installation kit (*)
VL62	= VL61 + Kit n° 4 tubi di rame 90° valvola/impianto (cartellati; facilmente smontabili)	= VL61 + No. 4 Copper pipes 90° valve/system kit (flanged; easy to remove)
VL63	= VL62 + 2 Valvole a sfera DN 1/2" (Kv=14,6) + 2 Detentori DN 1/2" (Kv=2,5)	= VL62 + 2 Shut-off (ball) DN1/2" (Kv=14,6) valves + 2 Balancing DN1/2" (Kv=2,5) valves
VL64	= VL62 + 4 Valvole a sfera DN 1/2" (Kv=14,6)	= VL62 + 4 Shut-off (ball) DN 1/2" (Kv=14,6) valves
	2-vie (unità 4-Tubi: Valvola freddo + Valvola caldo)	2-way (4-Pipe unit: Cooling valve + Heating valve)
VL71	Valv.Freddo: N°1 Valvola 2-vie DN3/4" (Kv=2,5) + N°1 Servocomando + Kit montaggio (*) Valv.Caldo: N°1 Valvola 2-vie DN1/2" (Kv=1,7) + N°1 Servocomando + Kit montaggio (*)	Cooling valve: No. 1 2-way valve DN 3/4" (Kv=2,5) + No. 1 Actuator + Installation kit (*) Heating valve: No. 1 2-way valve DN 1/2" (Kv=1,7) + No. 1 Actuator + Installation kit (*)
VL72	= VL71 + Kit n° 4 tubi di rame 90° valvola/impianto (cartellati; facilmente smontabili)	= VL71 + No. 4 Copper pipes 90° valve/system kit (flanged; easy to remove)
VL73	= VL72 + 2 Valvole a sfera DN 1/2" (Kv=14,6) + 2 Detentori DN 1/2" (Kv=2,5)	= VL72 + 2 Shut-off (ball) DN1/2" (Kv=14,6) valves + 2 Balancing DN1/2" (Kv=2,5) valves
VL74	= VL72 + 4 Valvole a sfera DN 1/2" (Kv=14,6)	= VL72 + 4 Shut-off (ball) DN 1/2" (Kv=14,6) valves
	3-vie (unità 4-Tubi: Solo valvola caldo)	3-way (4-Pipe unit; Heating valve only)
VL81	N° 1 Valvola 3-vie DN 1/2" (Kv=1,7) + N° 1 Servocomando + Kit montaggio (*)	No. 1 3-way valve DN 1/2" (Kv=1,7) + No. 1 Actuator + Installation kit (*)
VL82	= VL81 + Kit n° 4 tubi di rame 90° valvola/impianto (flangiati/smottabili)	= VL81 + No. 4 Copper pipes 90° valve/system kit (flanged/removable)
VL83	= VL82 + 2 Valvole a sfera DN 1/2" (Kv=14,6) + 2 Detentori DN 1/2" (Kv=2,5)	= VL82 + 2 Shut-off (ball) DN1/2" (Kv=14,6) valves + 2 Balancing DN1/2" (Kv=2,5) valves
VL84	= VL82 + 4 Valvole a sfera DN 1/2" (Kv=14,6)	= VL82 + 4 Shut-off (ball) DN 1/2" (Kv=14,6) valves
	2-vie (unità 4-Tubi: Solo valvola caldo)	2-way (4-Pipe unit; Heating valve only)
VL91	N° 1 Valvola 2-vie DN 1/2" (Kv=1,7) + N° 1 Servocomando + Kit montaggio (*)	No. 1 2-way valve DN 1/2" (Kv=1,7) + No. 1 Actuator + Installation kit (*)
VL92	= VL91 + Kit n° 4 tubi di rame 90° valvola/impianto (flangiati/smottabili)	= VL91 + No. 4 Copper pipes 90° valve/system kit (flanged/removable)
VL93	= VL92 + 2 Valvole a sfera DN 1/2" (Kv=14,6) + 2 Detentori DN 1/2" (Kv=2,5)	= VL92 + 2 Shut-off (ball) DN1/2" (Kv=14,6) valves + 2 Balancing DN1/2" (Kv=2,5) valves
VL94	= VL92 + 4 Valvole a sfera DN 1/2" (Kv=14,6)	= VL92 + 4 Shut-off (ball) DN 1/2" (Kv=14,6) valves

(2) Ogni singolo Kit valvole "VL..." è compatibile con qualsiasi taglia/versione di unità FX,FXE,...

(*) Il "Kit montaggio" comprende tutti i componenti necessari per il montaggio della valvola di regolazione sull'unità: kit raccordi rame + kit nipples/curve/riduzioni + sigillante + guarnizioni + materiale cablaggio elettrico; ecc.

Valvola a 3 vie: consigliata per impianti con tradizionale pompa a portata acqua costante.
Valvola a 2 vie: consigliata per impianti con pompa a risparmio energetico (pompa con RPM variabile, che garantisce portata acqua variabile e prevalenza costante).

Escluso il Sistema di Regolazione (regolatore, sonde, schede elettroniche, ecc.). I Kit valvole sono compatibili con qualsiasi sistema di regolazione (Johnson Controls, Honeywell, Siemens, ecc.).

VL-24V, VL-F24, VL-M010: Escluso Trasformatore 230V-24V (disponibile come accessorio addizionale)

(2) Each "VL..." valve kit is suitable for any unit FX,FXE, ... size/version

(*) The "Installation Kit" include all necessary components to mount the regulation valve on the unit: copper pipes kit + nipples/connections/curves/reductions kit + sealing + gaskets + electrical wiring; etc.

3 way valve: is recommended with systems provided with traditional constant water flow pump.
2 way valve: is recommended with systems provided with energy saving pump (pump with variable RPM, able to guarantee variable water flow and constant pressure).

Regulating system not included (regulator, sensors, electronic interface charts, etc.). The valve kits are compatible with any regulation system (Johnson Controls, Honeywell, Siemens, etc.).

VL-24V, VL-F24, VL-M010: Transformer 230V-24V not included (available as additional accessory)

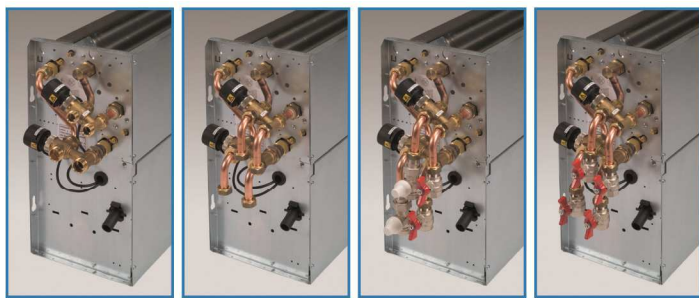

VL61 VL62 VL63 VL64



VL71 VL72 VL73 VL74

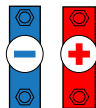

4 Tubi Pipe

Per batteria freddo + batteria caldo (unità 4-tubi) For cooling coil + heating coil (4-pipe unit)									
3-vie / 3-way					2-vie / 2-way				
N° 2 valvole 3 vie (4 attacchi cadauna) No. 2 3-way valves (4 connections each)					N° 2 valvole 2 vie (2 attacchi cadauna) No. 2 2-way valves (2 connections each)				
DN 3/4" M - Kv 2,5 - PN 16 Bar					DN 3/4" M - Kv 2,5 - PN 16 Bar				
DN 1/2" M - Kv 1,7 - PN 16 Bar					DN 1/2" M - Kv 1,7 - PN 16 Bar				
Caratteristica Valvola Valve characteristics (1)		Batteria freddo - Cooling coil		Batteria caldo - Heating coil		Batteria freddo - Cooling coil		Batteria caldo - Heating coil	
Attacchi lato utente User side connections (1)		DN 3/4" M		DN 1/2" F		DN 1/2" F		DN 1/2" F	
Mod. generale/padre - Father/general Mod. (2)		VL61		VL62		VL63		VL64	
VL-230V		PWM & ON/OFF (230V)		Mod. VL61-230V Cod. 01906101		Mod. VL62-230V Cod. 01906102		Mod. VL63-230V Cod. 01906103	
		Elettrotermico - Electrothermic (230Vac, 50-60Hz)		Euro 243,00		280,00		339,00	
VL-24V		PWM & ON/OFF (24V)		Mod. VL61-24V Cod. 01906111		Mod. VL62-24V Cod. 01906112		Mod. VL63-24V Cod. 01906113	
		Elettrotermico - Electrothermic (24Vac, 50-60Hz)		Euro 254,00		292,00		350,00	
VL-F24		3 Punti/Points 24V		Mod. VL61-F24 Cod. 01906121		Mod. VL62-F24 Cod. 01906122		Mod. VL63-F24 Cod. 01906123	
		Flottante - Floating (24Vac, 50-60Hz)		Euro 472,00		509,00		568,00	
VL-F230		3 Punti/Points 230V		Mod. VL61-F230 Cod. 01906131		Mod. VL62-F230 Cod. 01906132		Mod. VL63-F230 Cod. 01906133	
		Flottante - Floating (230Vac, 50-60Hz)		Euro 532,00		569,00		628,00	
VL-M010		Modulante/Modulating 0-10V		Mod. VL61-M010 Cod. 01906141		Mod. VL62-M010 Cod. 01906142		Mod. VL63-M010 Cod. 01906143	
		Alimentazione/Power: 24 Vac, 50-60Hz Segnale modulazione - Modulating signal: 0...10V		Euro 543,00		580,00		639,00	
				Mod. VL64-230V Cod. 01906104		Mod. VL64-24V Cod. 01906114		Mod. VL64-F24 Cod. 01906124	
				Euro 339,00		350,00		568,00	
				Mod. VL71-230V Cod. 01906151		Mod. VL72-230V Cod. 01906152		Mod. VL73-230V Cod. 01906153	
				Euro 209,00		252,00		312,00	
				Mod. VL71-24V Cod. 01906161		Mod. VL72-24V Cod. 01906162		Mod. VL73-24V Cod. 01906163	
				Euro 220,00		263,00		323,00	
				Mod. VL71-F24 Cod. 01906171		Mod. VL72-F24 Cod. 01906172		Mod. VL73-F24 Cod. 01906173	
				Euro 438,00		480,00		540,00	
				Mod. VL71-F230 Cod. 01906181		Mod. VL72-F230 Cod. 01906182		Mod. VL73-F230 Cod. 01906183	
				Euro 498,00		540,00		600,00	
				Mod. VL71-M010 Cod. 01906191		Mod. VL72-M010 Cod. 01906192		Mod. VL73-M010 Cod. 01906193	
				Euro 509,00		552,00		612,00	

(1) DN= Diametro Nominale; M= Attacchi idraulici Gas Maschio; F= Attacchi idraulici Gas Femmina
PN= Pressione nominale valvola; Kv= Fattore perdita di carico acqua valvola

(1) DN= Nominal Diameter; M= Male Gas water connections; F= Female Gas water connections
PN= Valve nominal pressure; Kv= Valve water pressure drop factor



VL81 VL82 VL83 VL84 VL91 VL92 VL93 VL94

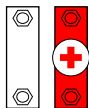

Batteria Solo Caldo (1R)
Coil Only Heating (1R)

Per batteria caldo (solo per unità 4 tubi) ; Per sezioni aggiuntive (RAA1) For heating coil (for 4 pipe unit only) ; For additional sections (RAA1)									
3-vie / 3-way					2-vie / 2-way				
N° 1 valvola 3 vie (4 attacchi) No. 1 3-way valve (4 connections)					N° 1 valvola 2 vie (2 attacchi) No. 1 2-way valve (2 connections)				
DN 1/2" M - Kv 1,7 - PN 16 Bar					DN 1/2" M - Kv 1,7 - PN 16 Bar				
Caratteristica Valvola - Valve characteristics (1)		Batteria Solo Caldo (1R)		Batteria Solo Caldo (1R)		Batteria Solo Caldo (1R)		Batteria Solo Caldo (1R)	
Attacchi lato utente - User side connections (1)		DN 1/2" M		DN 1/2" F		DN 1/2" F		DN 1/2" F	
Mod. generale/padre - Father/general Mod. (2)		VL81		VL82		VL83		VL84	
VL-230V		PWM & ON/OFF (230V)		Mod. VL81-230V Cod. 01906105		Mod. VL82-230V Cod. 01906106		Mod. VL83-230V Cod. 01906107	
		Elettrotermico - Electrothermic (230Vac, 50-60Hz)		Euro 115,00		133,00		162,00	
VL-24V		PWM & ON/OFF (24V)		Mod. VL81-24V Cod. 01906115		Mod. VL82-24V Cod. 01906116		Mod. VL83-24V Cod. 01906117	
		Elettrotermico - Electrothermic (24Vac, 50-60Hz)		Euro 120,00		138,00		167,00	
VL-F24		3 Punti/Points 24V		Mod. VL81-F24 Cod. 01906125		Mod. VL82-F24 Cod. 01906126		Mod. VL83-F24 Cod. 01906127	
		Flottante - Floating (24Vac, 50-60Hz)		Euro 229,00		247,00		276,00	
VL-F230		3 Punti/Points 230V		Mod. VL81-F230 Cod. 01906135		Mod. VL82-F230 Cod. 01906136		Mod. VL83-F230 Cod. 01906137	
		Flottante - Floating (230Vac, 50-60Hz)		Euro 259,00		277,00		306,00	
VL-M010		Modulante/Modulating 0-10V		Mod. VL81-M010 Cod. 01906145		Mod. VL82-M010 Cod. 01906146		Mod. VL83-M010 Cod. 01906147	
		Alimentazione/Power: 24 Vac, 50-60Hz Segnale modulazione - Modulating signal: 0...10V		Euro 265,00		283,00		312,00	
				Mod. VL84-230V Cod. 01906108		Mod. VL84-24V Cod. 01906118		Mod. VL84-F24 Cod. 01906128	
				Euro 162,00		162,00		276,00	
				Mod. VL91-230V Cod. 01906155		Mod. VL92-230V Cod. 01906156		Mod. VL93-230V Cod. 01906157	
				Euro 102,00		119,00		149,00	
				Mod. VL91-24V Cod. 01906165		Mod. VL92-24V Cod. 01906166		Mod. VL93-24V Cod. 01906167	
				Euro 107,00		125,00		155,00	
				Mod. VL91-F24 Cod. 01906175		Mod. VL92-F24 Cod. 01906176		Mod. VL93-F24 Cod. 01906177	
				Euro 216,00		234,00		264,00	
				Mod. VL91-F230 Cod. 01906185		Mod. VL92-F230 Cod. 01906186		Mod. VL93-F230 Cod. 01906187	
				Euro 246,00		264,00		294,00	
				Mod. VL91-M010 Cod. 01906195		Mod. VL92-M010 Cod. 01906196		Mod. VL93-M010 Cod. 01906197	
				Euro 252,00		269,00		299,00	

(1) DN= Diametro Nominale; M= Attacchi idraulici Gas Maschio; F= Attacchi idraulici Gas Femmina
PN= Pressione nominale valvola; Kv= Fattore perdita di carico acqua valvola

(1) DN= Nominal Diameter; M= Male Gas water connections; F= Female Gas water connections
PN= Valve nominal pressure; Kv= Valve water pressure drop factor

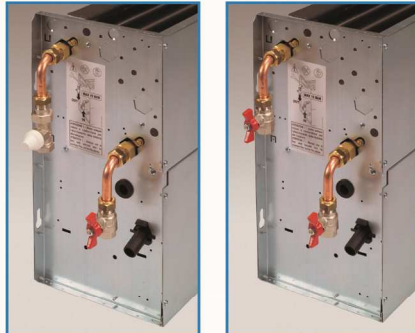
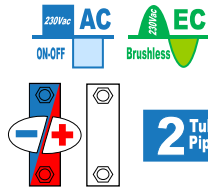

VL11

VL12



2T-212



2T-112

Valvole manuali di intercettazione
Manual-control locking valves

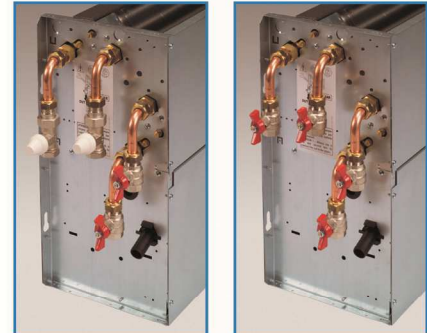
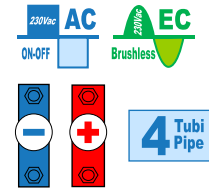

VL51

VL52

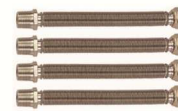

4T-212



4T-112

Mod.(*) Componenti che costituiscono il Kit Bilanciamento Idrico - Hydraulic Balancing kit components

Cod.

€

Kit Bilanciamento Idrico per unità a 2 tubi (1 batteria) - Hydraulic Balancing kit for 2 pipe system (1 coil)

VL11	<ul style="list-style-type: none"> 1 Valvola a sfera (Kv=14,6) Maschio-Femmina con attacco lato utente 1/2" Gas Femmina - Pressione nominale min. 25 Bar 1 Detentore (Kv=2,5) Maschio-Femmina con attacco lato utente 1/2" Gas Femmina - Pressione nominale min. 25 Bar Kit tubi di rame + nipples + sigillante + guarnizioni per montaggio di 1valvola/1 detentore sull'unità 	01905001	56,00
	<ul style="list-style-type: none"> 1 Shut-off (ball) valve (Kv=14,6) Male-Female with user connection 1/2" Gas Female - Nominal pressure min. 25 Bar 1 Balancing valve (Kv=2,5) Male-Female with user connection 1/2" Gas Female - Nominal pressure min. 25 Bar Copper pipes kit + nipples + sealing + gaskets to mount 1valve/1balancing valve on the unit 		
VL12	<ul style="list-style-type: none"> 2 Valvole a sfera (Kv=14,6) Maschio-Femmina con attacchi lato utente 1/2" Gas Femmina - Pressione nominale min. 25 Bar Kit tubi di rame + nipples + sigillante + guarnizioni per montaggio di 2 valvole sull'unità 	01905002	56,00
	<ul style="list-style-type: none"> 2 Shut-off (ball) valves (Kv=14,6) Male-Female with user connections 1/2" Gas Female - Nominal pressure min. 25 Bar Copper pipes kit + nipples + sealing + gaskets to mount 2 valves on the unit 		
2T-212	2 tubi flessibili in acciaio INOX L = 200 mm (estensibili 200-400 mm) 1/2" Maschio-Femmina con attacco lato utente 1/2" Gas Femmina - Pressione nominale min. 25 Bar (forniti non montati sull'unità)	01905011	63,00
	2 flexible stainless steel pipes L = 200 mm (extensible 200-400 mm) 1/2" Male-Female with user side connection 1/2" Gas Female - Nominal Pressure min. 25 Bar (supplied not mounted on the unit)		
2T-112	2 tubi flessibili in acciaio INOX L = 100 mm (estensibili 100-200 mm) 1/2" Maschio-Femmina con attacco lato utente 1/2" Gas Femmina - Pressione nominale min. 25 Bar (forniti non montati sull'unità)	01905012	56,00
	2 flexible stainless steel pipes L = 100 mm (extensible 100-200 mm) 1/2" Male-Female with user side connection 1/2" Gas Female - Nominal Pressure min. 25 Bar (supplied not mounted on the unit)		

Kit Bilanciamento Idrico per unità a 4 tubi (2 batterie) - Hydraulic Balancing kit for 4 pipe system (2 coils)

VL51	<ul style="list-style-type: none"> 2 Valvole a sfera (Kv=14,6) Maschio-Femmina con attacchi lato utente 1/2" Gas Femmina - Pressione nominale min. 25 Bar 2 Detentori (Kv=2,5) Maschio-Femmina con attacchi lato utente 1/2" Gas Femmina - Pressione nominale min. 25 Bar Kit tubi di rame + nipples + sigillante + guarnizioni per montaggio di 2valvole/2detentori sull'unità 	01905021	112,00
	<ul style="list-style-type: none"> 2 Shut-off (ball) valves (Kv=14,6) Male-Female with user connections 1/2" Gas Female - Nominal pressure min. 25 Bar 2 Balancing valves (Kv=2,5) Male-Female with user connections 1/2" Gas Female - Nominal pressure min. 25 Bar Copper pipes kit + nipples + sealing + gaskets to mount 2valves/2balancing valves on the unit 		
VL52	<ul style="list-style-type: none"> 4 Valvole a sfera (Kv=14,6) Maschio-Femmina con attacchi lato utente 1/2" Gas Femmina - Pressione nominale min. 25 Bar Kit tubi di rame + nipples + sigillante + guarnizioni per montaggio di 4 valvole sull'unità 	01905022	112,00
	<ul style="list-style-type: none"> 4 Shut-off (ball) valves (Kv=14,6) Male-Female with user connections 1/2" Gas Female - Nominal pressure min. 25 Bar Copper pipes kit + nipples + sealing + gaskets to mount 4 valves on the unit 		
4T-212	4 tubi flessibili in acciaio INOX L = 200 mm (estensibili 200-400 mm) 1/2" Maschio-Femmina con attacco lato utente 1/2" Gas Femmina - Pressione nominale min. 25 Bar (forniti non montati sull'unità)	01905031	125,00
	4 flexible stainless steel pipes L = 200 mm (extensible 200-400 mm) 1/2" Male-Female with user side connection 1/2" Gas Female - Nominal Pressure min. 25 Bar (supplied not mounted on the unit)		
4T-112	4 tubi flessibili in acciaio INOX L = 100 mm (estensibili 100-200 mm) 1/2" Maschio-Femmina con attacco lato utente 1/2" Gas Femmina - Pressione nominale min. 25 Bar (forniti non montati sull'unità)	01905032	112,00
	4 flexible stainless steel pipes L = 100 mm (extensible 100-200 mm) 1/2" Male-Female with user side connection 1/2" Gas Female - Nominal Pressure min. 25 Bar (supplied not mounted on the unit)		

Accessori forniti montati o non montati (a richiesta) sull'unità

Accessories supplied mounted or not mounted (on request) on the unit

(*) Disponibile ampia gamma di valvole, kit e dispositivi idrici: Vedi sezione WATER

(*) A wide range of valves, kit and hydraulic devices is available (See WATER section)



BRV



PMP1



PMP2



BRO

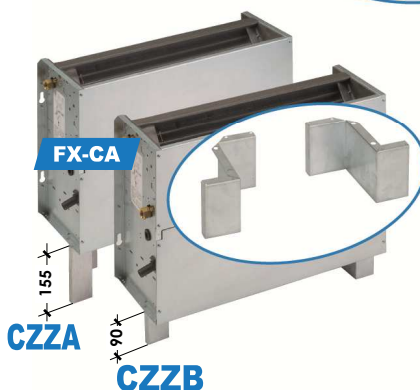

FX-CA

CZZA

CZZB

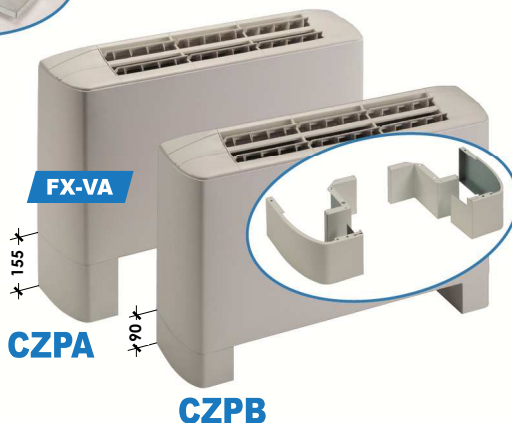

FX-VA

CZPA

CZPB

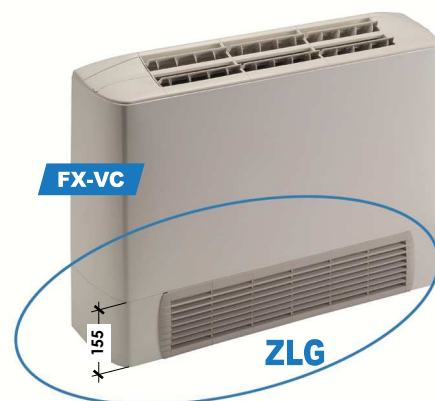

FX-VC

ZLG

Mod. **Compatibilità: tutte le taglie di FX-FXE - Compatibility: all FX-FXE sizes**

Cod. **€**

BACINELLE AUSILIARIE E POMPE CONDENSA – AUXILIARY DRAIN PANS AND CONDENSATE PUMPS							
BRV	Bacinella ausiliaria raccoglicondensa (idonea per tutte le versioni VERTICALI) Adatta per raccogliere la condensa della valvola 2 e/o 3 vie Auxiliary drain pan (suitable for all VERTICAL versions) Suitable to collect 2 and/or 3 way valve condensate	in materiale plastico made of plastic material	01907001	14,00			
BRV.304		in acciaio INOX AISI304, Coibentata made of AISI304 stainless steel, Insulated	01907005	34,00			
BRO	Bacinella ausiliaria raccoglicondensa (idonea per tutte le versioni ORIZZONTALI) Adatta per raccogliere la condensa della valvola 2 e/o 3 vie Auxiliary drain pan (suitable for all HORIZONTAL versions) Suitable to collect 2 and/or 3 way valve condensate	in materiale plastico made of plastic material	01907003	14,00			
BRO.304		in acciaio INOX AISI304, Coibentata made of AISI304 stainless steel, Insulated	01907004	32,00			
PMP1	BRV + Pompa condensa (portata acqua max 8 l/h con 0 m.c.a., portata acqua 6,5 l/h con 1 m.c.a., portata acqua 4 l/h con 3 m.c.a., portata acqua 0 l/h con 6 m.c.a.) provvista di contatto allarme 8A@250V (idonea per tutte le versioni VERTICALI) BRV + Condensate pump (max water flow 8 l/h with 0 m.w.c., water flow 6,5 l/h with 1 m.w.c., water flow 4 l/h with 3 m.w.c., water flow 0 l/h with 6 m.w.c.) provided with 8A@250V alarm contact; (suitable for all VERTICAL versions)		01907011	234,00			
PMP2	Pompa condensa (portata acqua max 8 l/h con 0 m.c.a., portata acqua 6,5 l/h con 1 m.c.a., portata acqua 4 l/h con 3 m.c.a., portata acqua 0 l/h con 6 m.c.a.) provvista di contatto allarme 8A@250V (idonea per tutte le versioni ORIZZONTALI) Condensate pump (max water flow 8 l/h with 0 m.w.c., water flow 6,5 l/h with 1 m.w.c., water flow 4 l/h with 3 m.w.c., water flow 0 l/h with 6 m.w.c.) provided with 8A@250V alarm contact (suitable for all HORIZONTAL versions)		01907012	217,00			
ZOCCOLI - FEET							
CZPB	Coppia zoccoli preverniciati bassi H = 90 mm (STANDARD, CONSIGLIATA) Low prepainted feet couple H = 90 mm (STANDARD, RECOMMENDED) Idonea per versioni con MOBILE - Suitable for versions with CABINET : VA – HA		01908001	32,00			
CZPA	Coppia zoccoli preverniciati alti H = 155 mm (SPECIALE) High prepainted feet couple H = 155 mm (SPECIAL) Idonea per versioni con MOBILE - Suitable for versions with CABINET : VA – HA		01908002	47,00			
CZZB	Coppia zoccoli zincati bassi H = 90 mm (STANDARD, CONSIGLIATA) Low galvanized feet couple H = 90 mm (STANDARD, RECOMMENDED) Idonea per versioni ad INCASSO (senza mobile) - Suitable for CONCEALED versions (without cabinet) : CA – CC – CH		01908003	17,00			
CZZA	Coppia zoccoli zincati alti H = 155 mm (SPECIALE) High galvanized feet couple H = 155 mm (SPECIAL) Idonea per versioni ad INCASSO (senza mobile) - Suitable for CONCEALED versions (without cabinet) : CA – CC – CH		01908004	24,00			
CZPB.304	Coppia zoccoli bassi H = 90 mm in acciaio INOX AISI304 Low feet couple H = 90 mm made of AISI304 stainless steel Idonea per versioni con MOBILE inox AISI304 - Suitable for versions with AISI304 stainless steel CABINET : VA – HA		01908007	56,00			

Compatibilità/y		FX, FXE, ...	100/200	300/400	500/600	700/800	900/1000	1100/1200
Dimensioni - Dimensions		L mm	400	600	800	1.000	1.200	1.400
Zoccolone + griglia aspirazione aria (per trasformazione da versione FX-VA a FX-VC o da versione FX-HA a FX-HC) Air intake feet support + grill (to change from version FX-VA onto FX-VC or FX-HA onto FX-HC)								
ZLG	Compatibilità/y VA – HA	Mod. Cod.	ZLG 10-20 01908011	ZLG 30-40 01908012	ZLG 50-60 01908013	ZLG 70-80 01908014	ZLG 90-100 01908015	ZLG 110-120 01908016
		€	37,00	44,00	49,00	55,00	61,00	67,00

Accessori forniti montati o non montati (a richiesta) sull'unità

Accessories supplied mounted or not mounted (on request) on the unit

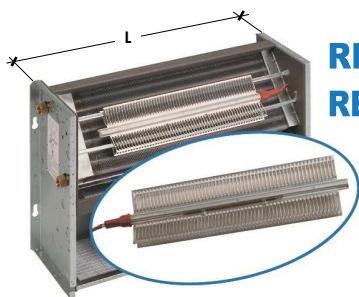
RES1
RES2

GENELEC

QR0/1/2



- Relè di potenza incluso
- Quadro elettrico di potenza con interruttore magnetotermico (o magnetotermico differenziale) escluso: disponibile come accessorio, vedi sez. ELECTR-QR0/1/2
- Power relay included
- Power electric board with magnetothermal switch (or magnetothermal differential switch) not included: available as accessory, see ELECTR-QR0/1/2 section

RESISTENZA ELETTRICA INTEGRATA ALL'INTERNO DELL'UNITA'

Resistenze elettriche realizzate secondo le normative internazionali elettriche e di sicurezza, di tipo corazzato con alettatura di scambio termico in alluminio.

- Ogni singola resistenza elettrica "RES" è 230Vac/1Ph/50-60Hz, 2-stadi.
Nota: può essere alimentato solo 1 stadio per volta (NO entrambi contemporaneamente, pena sovriscaldamento)
- Max temperatura di funzionamento resistenze elettriche "RES": 350°C
- Ogni singolo stadio di potenza viene corredato di n° 1 termostato di sicurezza "TS" a riarmo automatico (n° 1 "TS" per ogni singolo stadio) + (solo su richiesta addizionale) n°1 Termostato di sicurezza a riarmo manuale "TS.M".
Standard sezioni elettriche monostadio, con relè di potenza, senza interruttore (magnetotermico differenziale) generale.
- Per le versioni con mobile di copertura, anziché la griglia in ABS, viene montata la griglia mandata aria in NYLON CARICATO FIBRA VETRO (stesso colore della griglia Standard), resistente alle alte temperature raggiunte dalla resistenza elettrica.

Compatibilità sia per unità 2-Tubi (con 1 sola batteria), sia per unità 4-Tubi (con 2 batterie):

- Max no. 1 RES per unità 2-Tubi con Mobile
- Max no. 2 RES per unità 2-Tubi incasso (senza Mobile)
- Max no. 1 RES per unità 4-Tubi con Mobile
- Max no. 1 RES per unità 4-Tubi incasso (senza Mobile)

Disponibili soluzioni con solo resistenza elettrica (senza batteria ad acqua), sia 230Vac monofase che 400Vac trifase:

- vedi variante VRE: variante resistenza elettrica
- vedi unità FX(R): unità già preconfigurate 100% elettriche

Nota: Le resistenze elettriche devono essere richieste in fase di acquisto dell'unità, poiché la resistenza viene installata e collaudata direttamente dal costruttore in fase di costruzione, ottenendo così un prodotto completo e testato in fabbrica, conforme alle normative elettriche e di sicurezza.

Nota: Per un buon funzionamento di un sistema, quando sono presenti le resistenze elettriche è obbligatoria una velocità aria sulla "RES" > 1 m/s e la funzione post-ventilazione (min. 300 sec, oppure ventilazione sempre attiva), vedi es. regolatori CBE25, CBE26, CR25, CR26.

ELECTRICAL HEATER INTEGRATED INSIDE THE UNIT

Electrical heaters are made according to the international electric and safety standards, of armored type with aluminum fins.

- Each electrical heater "RES" is 230Vac/1Ph/50-60Hz, 2-stages.
Note: can be powered a single stage at a time (NOT both at once, unit can be overheated)
- RES" Electrical heaters Max working temperature: 350°C.
- Each single stage is provided with one "TS" safety thermostat with automatic reset (no. 1 "TS" each single stage) + (only on request) no.1 safety thermostat "TS.M" with manual reset.
Standard electrical sections are single-stage, with power relay, without general (magnetothermal differential) switch.

For versions with cabinet, instead of ABS grill, will be mounted a NYLON air supply grill GLASS FIBRE ADDED (same color of the standard grill), resistant to high temperature reached by the electrical heater.

Compatibility for both 2-Pipe unit (with 1 coil only) and 4-Pipe units (with 2 coils):

- Max no. 1 RES for 2-Pipe unit with Cabinet
- Max no. 2 RES for 2-Pipe concealed unit (without Cabinet)
- Max no. 1 RES for 4-Pipe unit with Cabinet
- Max no. 1 RES for 4-Pipe concealed unit (without Cabinet)

Available solutions with electrical heater only (without water coil), 230Vac single-phase or 400Vac three-phase:

- see VRE variant: variant electrical heater
- see FX(R) unit: 100% electrical preconfigured unit

Note: This solution must be required when purchasing the unit, as the electric resistance will be installed and tested directly by the manufacturer, when assembling, getting a complete and tested product at the factory, compliant with electrical and safety regulations.

Note: For a correct operation of the system, when are installed electric heaters, it is mandatory to have air speed on the "RES" > 1 m/s and the post-ventilation function (min. 300 sec, or ventilation always on), see ex. CBE25, CBE26, CR25, CR26 controllers.

Compatibilità/y (*)		FX, FXE, ...	100/200	300/400	500/600	700/800	900/1000	1100/1200
Dimensioni - Dimensions		L mm	400	600	800	1.000	1.200	1.400
230V Resistenza elettrica 230Vac + Relay di potenza + Termostato di sicurezza "TS" ; Monostadio Electrical heater 230Vac + Power relay + Safety thermostat "TS" ; Single-stage								
Ref. RES			1R700(1000),(M1,2)	1R1000(1500),(M1,2)	1R1500(2000),(M1,2)	1R2000(3000),(M1,2)	1R2000(3000),(M1,2)	1R2000(3000),(M1,2)
Alimentazione elettrica - Power supply			230Vac-1Ph-50/60Hz (resistenza elettrica 230Vac monofase - Electrical heater 230Vac monophase)					
Potenzialità Termica - Heating capacity	W		700 W	1.000 W	1.500 W	2.000 W	2.000 W	2.000 W
Assorb. Electr. Res. elettrica - Electrical heater current input	(1)		3,05 A	4,35 A	6,53 A	8,70 A	8,70 A	8,70 A
ΔT Aria uscita-ingresso - Air supply-intake ΔT	(2) °C		11,5	12,1	13,6	12,1	9,5	6,3
RES1	Potenza bassa - Low power	Mod. RES1 10-20 Cod. 01909001		RES1 30-40 01909002	RES1 50-60 01909003	RES1 70-80 01909004	RES1 90-100 01909005	RES1 110-120 01909006
	Idoneo per tutte le versioni - Suitable for all versions	€	168,00	174,00	197,00	203,00	203,00	203,00
230V Resistenza elettrica 230Vac + Relay di potenza + Termostato di sicurezza "TS" ; Monostadio Electrical heater 230Vac + Power relay + Safety thermostat "TS" ; Single-stage								
Ref. RES			1R(700)1000,(M1,2)	1R(1000)1500,(M1,2)	1R(1500)2000,(M1,2)	1R(2000)3000,(M1,2)	1R(2000)3000,(M1,2)	1R(2000)3000,(M1,2)
Alimentazione elettrica - Power supply			230Vac-1Ph-50/60Hz (resistenza elettrica 230Vac monofase - Electrical heater 230Vac monophase)					
Potenzialità Termica - Heating capacity	W		1.000 W	1.500 W	2.000 W	3.000 W	3.000 W	3.000 W
Assorb. Electr. Res. elettrica - Electrical heater current input	(1)		4,35 A	6,53 A	8,70 A	13,05 A	13,05 A	13,05 A
ΔT Aria uscita-ingresso - Air supply-intake ΔT	(2) °C		16,4	18,2	18,1	18,2	14,2	9,5
RES2	Potenza alta - High power	Mod. RES2 10-20 Cod. 01909011		RES2 30-40 01909012	RES2 50-60 01909013	RES2 70-80 01909014	RES2 90-100 01909015	RES2 110-120 01909016
	Idoneo per tutte le versioni - Suitable for all versions	€	168,00	174,00	197,00	243,00	243,00	243,00

Accessori forniti montati o non montati (a richiesta) sull'unità

Dati tecnici riferiti alle seguenti condizioni: Press. atmosferica 1013 mbar - Portata aria di ref.= Portata aria Nominale (Qa-n) dell'unità standard 2-Tubi più piccola
(1) Dati elettrici: Valori rilevati con Wattmetro Jokogawa WT 110
(2) DT nominale resistenza: DT riferito al 50% di Qa-n. Riferito alle più probabili condizioni di funzionamento dell'unità (Qa con velocità-max ed ESP>0Pa).

(*) Nota: a richiesta, i modelli di resistenza più piccoli possono essere installati sulle unità di taglia maggiore (stesso prezzo). Es. RES1/10-20 (700W) può essere installata su FX330. In questi casi però la resistenza (più corta dell'unità) non copre tutta la superficie di passaggio dell'aria e quindi una parte del flusso d'aria non viene riscaldata. Viene quindi garantita la potenza termica/elettrica della resistenza (W), ma non la omogeneità della temperatura aria di mandata.

NOTA: A richiesta accessorio resistenza elettrica "RES" con potenza differente (solo con alimentazione elettrica 230Vac) ed 1 o 2 stadi di potenza.

Accessories supplied mounted or not mounted (on request) on the unit

Technical data refer to the following conditions: Atmospheric pressure 1013 mbar - Air flow of ref.= Nominal air flow (Qa-n) of the standard smaller 2-Pipe unit
(1) Electrical data: Measurements with Wattmeter Jokogawa WT 110
(2) Nominal electrical heaters DT: DT referred to 50% of Qa-n. Refer to the most probable working conditions of the unit (Qa with speed-max and ESP>0Pa).

(*) Note: on request the smaller electric heaters sizes can be installed on larger size units (same price). Ex. RES1/10-20 (700W) can be installed on FX330. However, in the hereby cases the electric resistance (shorter than the unit) does not cover the full width of the unit and the air-flow is only partially heated. It is then guaranteed the thermal/electrical power of the resistance (W), but not the homogeneity of the air supply temperature.

NOTE: On request "RES" electrical heater accessory with different power (available with power supply 230Vac only) and 1 or 2 power stages.

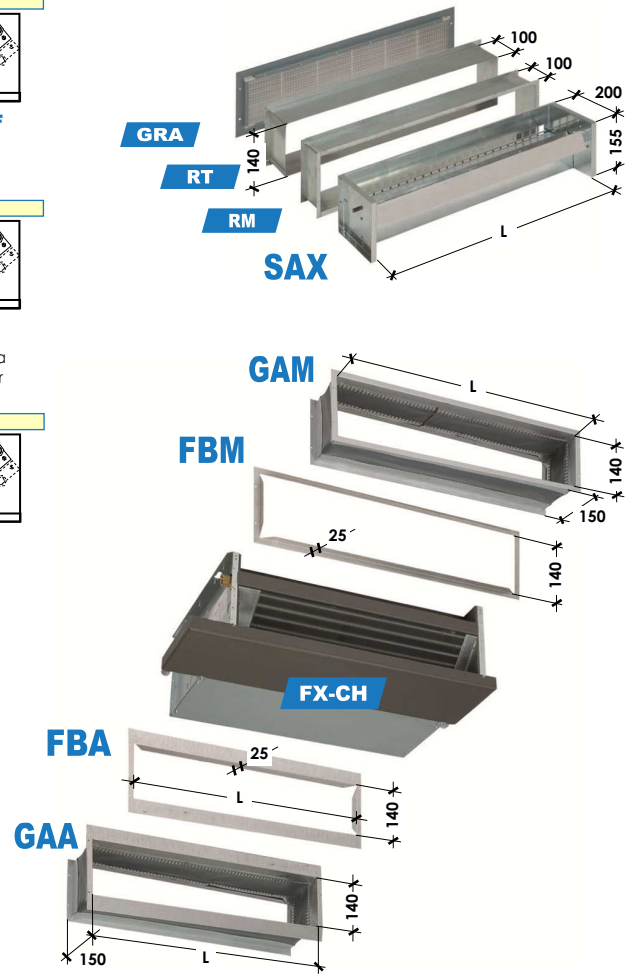
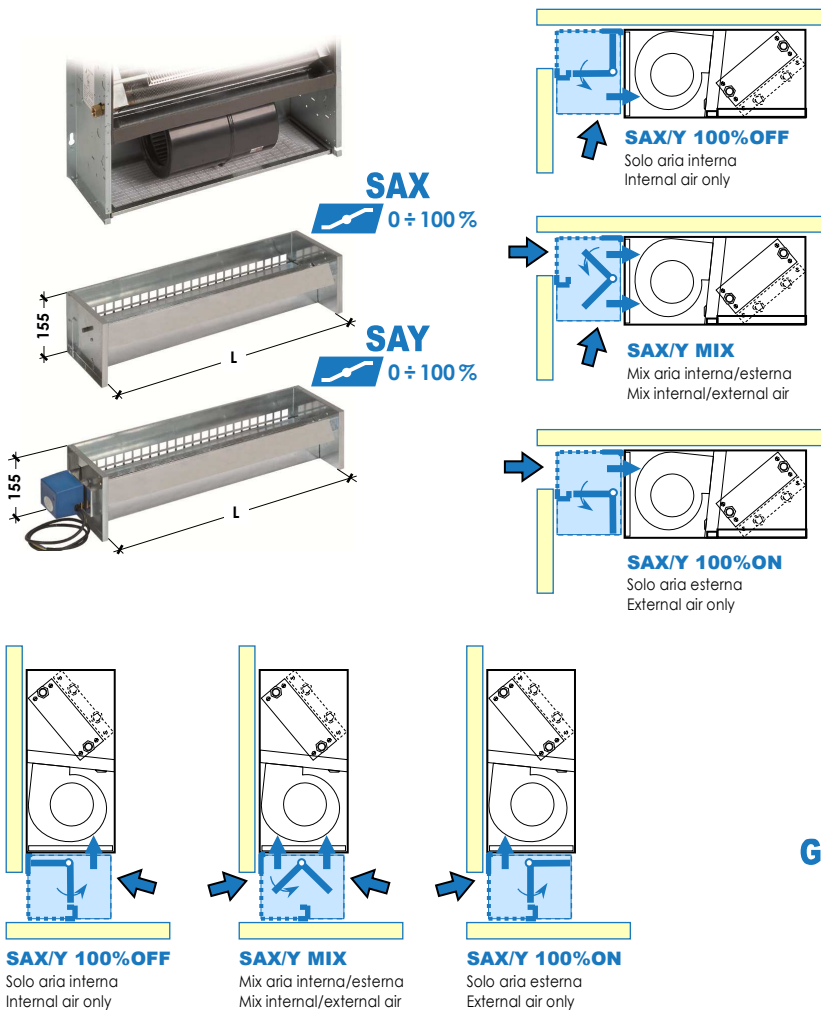

Compatibilità/y		FX, FXE, ...	100/200	300/400	500/600	700/800	900/1000	1100/1200
Dimensioni - Dimensions		L mm	400	600	800	1.000	1.200	1.400
(1) Serranda presa aria esterna. Serranda chiusa: Portata aria esterna 0%, Portata aria interna 100% - Serranda in max apertura: Portata aria esterna 100%, Portata aria interna 0% Fresh air intake louver. Louver closed: External air flow 0%, Internal air flow 100% - Louver totally open: External air flow 100%, Internal air flow 0%								
SAX	Manuale - Manual Idoneo per tutte le versioni - Suitable for all versions	Mod. Cod.	SAX 10-20 01910201	SAX 30-40 01910202	SAX 50-60 01910203	SAX 70-80 01910204	SAX 90-100 01910205	SAX 110-120 01910206
	€		56,00	64,00	73,00	82,00	89,00	98,00
SAY	Motorizzata - Motorized (ON/OFF) Idoneo per tutte le versioni - Suitable for all versions	Mod. Cod.	SAY 10-20 01910211	SAY 30-40 01910212	SAY 50-60 01910213	SAY 70-80 01910214	SAY 90-100 01910215	SAY 110-120 01910216
	€		264,00	272,00	280,00	289,00	297,00	306,00
Flangia per "attacco canale a baionetta" Air flange with "duct nesting connection"								
FBM	Mandata aria Air supply	Mod. Cod.	FBM 10-20 01910021	FBM 30-40 01910022	FBM 50-60 01910023	FBM 70-80 01910024	FBM 90-100 01910025	FBM 110-120 01910026
	€		20,00	22,00	23,00	24,00	25,00	26,00
FBA	Apirazione aria Air intake	Mod. Cod.	FBA 10-20 01910031	FBA 30-40 01910032	FBA 50-60 01910033	FBA 70-80 01910034	FBA 90-100 01910035	FBA 110-120 01910036
	€		23,00	24,00	26,00	28,00	29,00	32,00
Flangia per "attacco canale a baionetta" + modifica fan-coil per estrazione filtro aria dal basso Air intake flange with "duct nesting connection" + modified fan-coil to remove air-filter from bottom side								
FBF	Apirazione aria Air intake	Mod. Cod.	FBF 10-20 01910041	FBF 30-40 01910042	FBF 50-60 01910043	FBF 70-80 01910044	FBF 90-100 01910045	FBF 110-120 01910046
	€		26,00	28,00	29,00	32,00	34,00	35,00
Giunto antivibrante con flangia attacco fan-coil + flangia attacco canale Anti-vibration junction with fan-coil connection flange + duct connection flange								
GAM	Mandata aria Air supply	Mod. Cod.	GAM 10-20 01910091	GAM 30-40 01910092	GAM 50-60 01910093	GAM 70-80 01910094	GAM 90-100 01910095	GAM 110-120 01910096
	€		68,00	75,00	83,00	89,00	97,00	105,00
GAA	Apirazione aria Air intake	Mod. Cod.	GAA 10-20 01910101	GAA 30-40 01910102	GAA 50-60 01910103	GAA 70-80 01910104	GAA 90-100 01910105	GAA 110-120 01910106
	€		74,00	82,00	88,00	96,00	103,00	110,00

Accessori forniti montati o non montati (a richiesta) sull'unità

Accessories supplied mounted or not mounted (on request) on the unit

(1) Questo accessorio è idoneo sia per le versioni verticali, sia per le versioni orizzontali. Per le versioni con mobile, per coprire/nascondere la serranda è necessario aggiungere lo "zoccolone + griglia aspirazione aria" (ZLG), o prevedere direttamente una versione con zoccolone (FX-VC, FX-HC). Possibile anche il montaggio sul fan-coil + accessorio coppia zoccoli alta (CZPA), ma in questo caso la parte centrale della serranda rimane visibile.

- Disponibile ampia gamma di Motori serranda on/off, Motori serranda Modulanti, ... (Vedi sezione AIR, paragrafo MS).
- Grado di apertura delle serrande (da 0 a 100%) settabile sul sito di installazione (fine corsa settabile sia per le serrande manuali, sia per le serrande motorizzate).

(1) This accessory is suitable for vertical and for horizontal versions. For models with cabinet, in order to cover/hide the louver it is necessary to add the "feet support + air intake grill" (ZLG), or directly install a version with feet support (FX-VC, FX-HC). It's also possible to fit on the fan-coil + the accessory high feet couple (CZPA), but in this case the middle part of the louver will be visible.

- A wide range of on/off damper motors, modulating damper motors, ... is available (See AIR section, paragraph MS).
- Opening degree of the damper (from 0 to 100%) can be set at the installation site (end stroke is settable for both manual and motorized shutters).

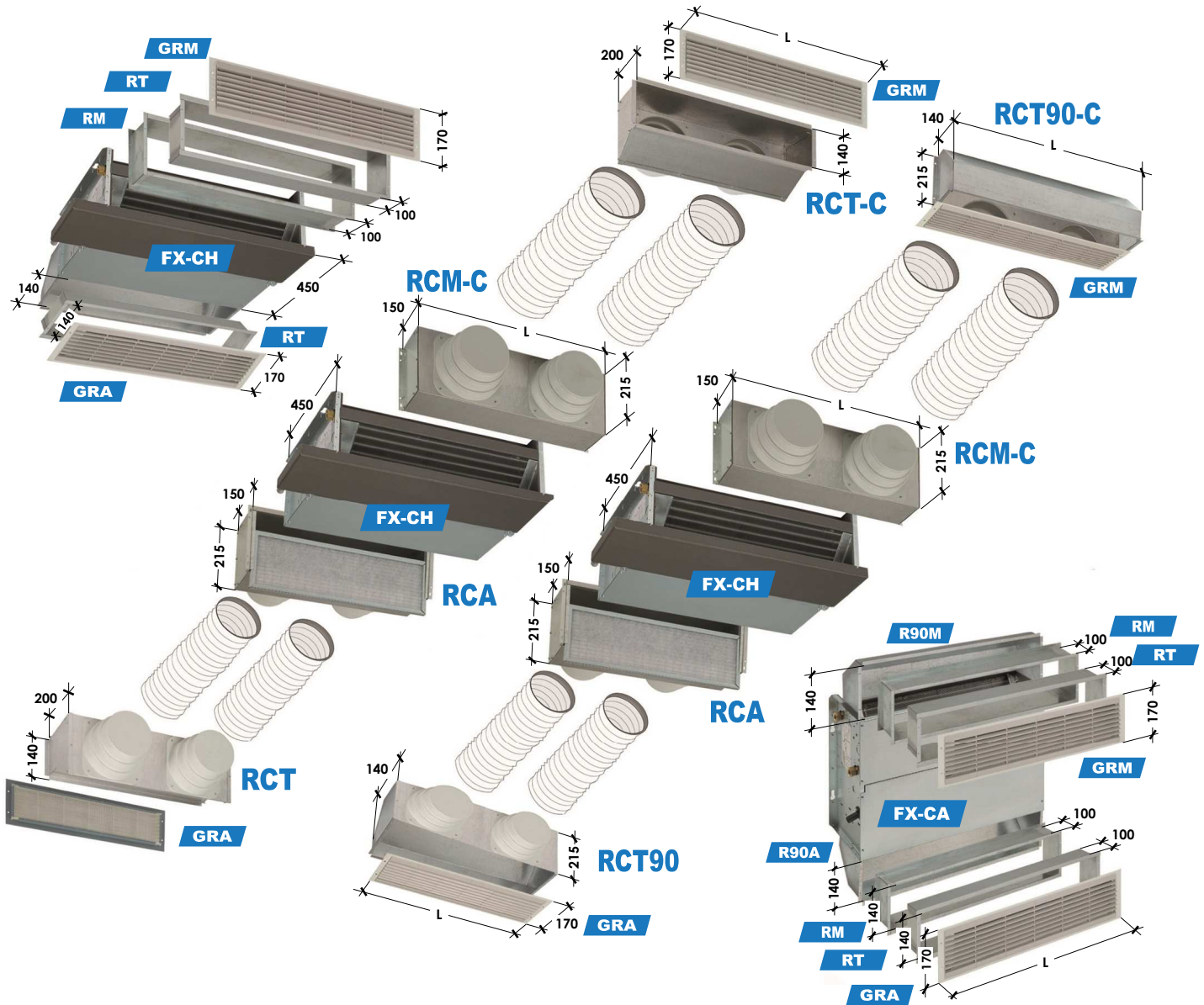

Compatibilità: tutte le versioni ad incasso senza mobile (CA-CB-CC-CD-CH-CK...) - Compatibility: all concealed versions without cabinet (CA-CB-CC-CD-CH-CK...)

Compatibilità/y		FX, FXE, ...	100/200	300/400	500/600	700/800	900/1000	1100/1200
Dimensioni - Dimensions		L mm	400	600	800	1.000	1.200	1.400
Plenum con attacchi circolari - Plenum with spigots								
Attacchi circolari - Spigots (No.x φ 200/180/160 mm)			1 x φ	2 x φ	2 x φ	3 x φ	4 x φ	4 x φ
RCM-C	Mandata aria (Coibentato) Air supply (Insulated)	Mod.(1) Cod.	RCM-C10-20 01910051	RCM-C30-40 01910052	RCM-C50-60 01910053	RCM-C70-80 01910054	RCM-C90-100 01910055	RCM-C110-120 01910056
		€	80,00	93,00	105,00	117,00	129,00	142,00
Attacchi circolari - Spigots (No.x φ 200/180/160 mm)			1 x φ	2 x φ	2 x φ	3 x φ	4 x φ	4 x φ
RCA	Aspirazione aria (con filtro aria) Air intake (with air filter) (Non coibentato, Not insulated)	Mod.(1) Cod.	RCA 10-20 01910061	RCA 30-40 01910062	RCA 50-60 01910063	RCA 70-80 01910064	RCA 90-100 01910065	RCA 110-120 01910066
		€	86,00	105,00	123,00	142,00	159,00	178,00
Plenum Terminale con attacchi circolari per collegamento (tramite condotti flessibili circolari) ai Plenum RCM-C o RCA. Compatibilità: GRA, GRM, AGRA, AGRM								
Terminal Plenum with circular spigots to be connected (through flexible circular pipes) to the Plenum RCM-C or RCA. Compatibility: GRA, GRM, AGRA, AGRM								
Attacchi circolari - Spigots (No.x φ 200/180/160 mm)			1 x φ	2 x φ	2 x φ	3 x φ	4 x φ	4 x φ
RCT	Aspirazione aria (Non coibentato) Air intake (Not insulated)	Mod.(2) Cod.	RCT 10-20 01910071	RCT 30-40 01910072	RCT 50-60 01910073	RCT 70-80 01910074	RCT 90-100 01910075	RCT 110-120 01910076
		€	81,00	95,00	110,00	126,00	142,00	156,00
Attacchi circolari - Spigots (No.x φ 200/180/160 mm)			1 x φ	2 x φ	2 x φ	3 x φ	4 x φ	4 x φ
RCT-C	Mandata aria (Coibentato) Air supply (Insulated)	Mod.(2) Cod.	RCT-C 10-20 01912101	RCT-C 30-40 01912102	RCT-C 50-60 01912103	RCT-C 70-80 01912104	RCT-C 90-100 01912105	RCT-C 110-120 01912106
		€	90,00	108,00	127,00	146,00	166,00	183,00
Attacchi circolari - Spigots (No.x φ 200/180/160 mm)			1 x φ	2 x φ	2 x φ	3 x φ	4 x φ	4 x φ
RCT90	Aspirazione aria (Non coibentato) Air intake (Not insulated)	Mod.(2) Cod.	RCT90 10-20 01912111	RCT90 30-40 01912112	RCT90 50-60 01912113	RCT90 70-80 01912114	RCT90 90-100 01912115	RCT90 110-120 01912116
		€	83,00	97,00	114,00	129,00	146,00	160,00
Attacchi circolari - Spigots (No.x φ 200/180/160 mm)			1 x φ	2 x φ	2 x φ	3 x φ	4 x φ	4 x φ
RCT90-C	Mandata aria (Coibentato) Air supply (Insulated)	Mod.(2) Cod.	RCT90-C10-20 01912121	RCT90-C30-40 01912122	RCT90-C50-60 01912123	RCT90-C70-80 0191124	RCT90-C90-100 01912125	RCT90-C110-120 01912126
		€	93,00	110,00	131,00	149,00	170,00	187,00

(1) Standard con estrazione filtro da sotto. A richiesta estrazione laterale, stesso prezzo.
 (2) Plenum compatibili sia in aspirazione che mandata. Si consiglia plenum coibentato in mandata.
 • Accessori forniti montati o non montati (a richiesta) sull'unità

(1) Standard with filter extraction from below. Side extraction on request, same price.
 (2) Compatible plenums for both air-intake and air-supply. We recommend an insulated plenum on the air-supply side.
 • Accessories supplied mounted or not mounted (on request) on the unit

A richiesta Plenum e Raccordi realizzati su specifica del cliente: qualsiasi forma, dimensione, materiale (richiesta approvazione del disegno).

On request Plenum and Connections realised on specific customer need: any shape, dimension, material (drawing approval will be required).

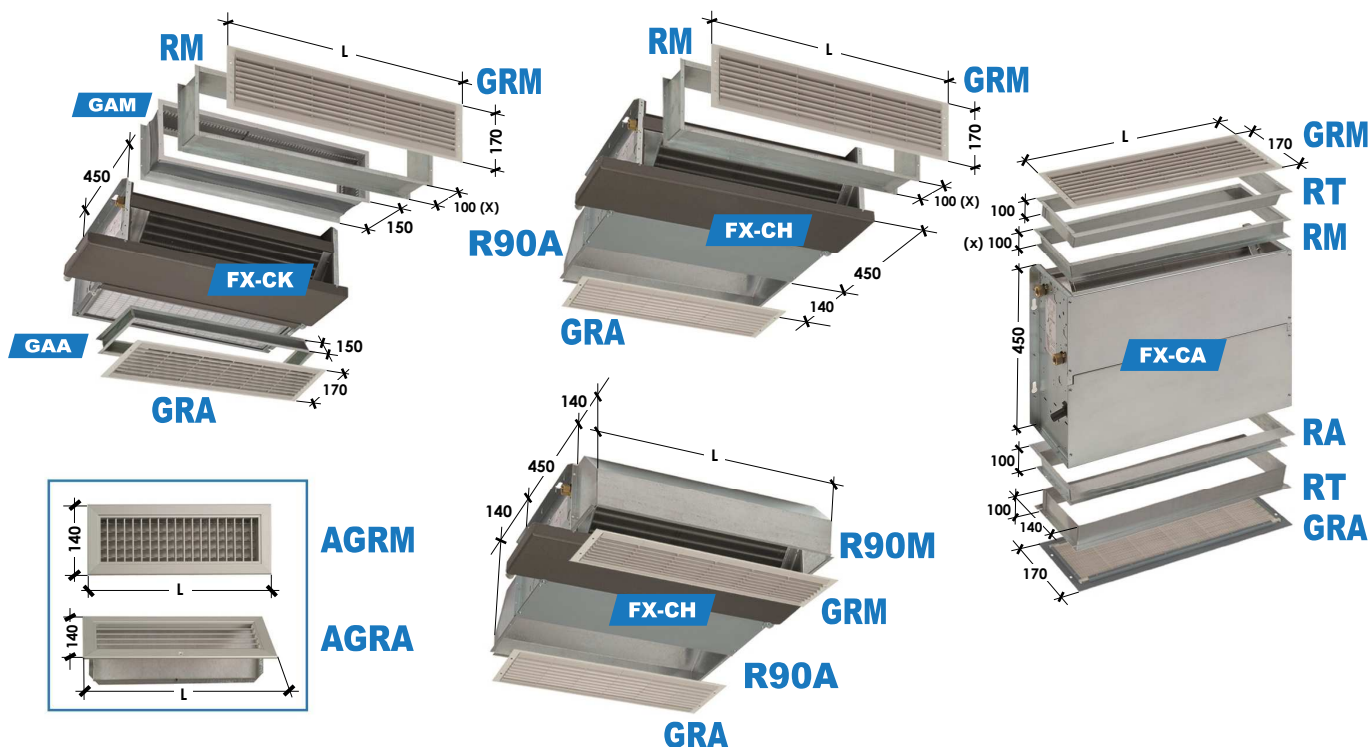

Compatibilità: tutte le versioni ad incasso senza mobile (CA-CB-CC-CD-CH-CK...)/ Compatibility: all concealed versions without cabinet (CA-CB-CC-CD-CH-CK...)

Compatibilità/y		FX, FXE, ...	100/200	300/400	500/600	700/800	900/1000	1100/1200
Dimensioni - Dimensions		L mm	400	600	800	1.000	1.200	1.400
Plenum dritto - Straight plenum								
RM	Mandata aria (Non coibentato) Air supply (Not insulated) X=100mm	Mod. Cod. €	RM 10-20 01910111 32,00	RM 30-40 01910112 36,00	RM 50-60 01910113 40,00	RM 70-80 01910114 46,00	RM 90-100 01910115 50,00	RM 110-120 01910116 56,00
RM-C	Mandata aria (Coibentato) Air supply (Insulated) X=100mm	Mod. Cod. €	RM-C10-20 01910291 43,00	RM-C30-40 01910292 51,00	RM-C50-60 01910293 58,00	RM-C70-80 01910294 68,00	RM-C90-100 01910295 76,00	RM-C110-120 01910296 86,00
RM200-C	Mandata aria (Coibentato) Air supply (Insulated) X=200mm	Mod. Cod. €	RM200-C10-20 01910301 69,00	RM200-C30-40 01910302 82,00	RM200-C50-60 01910303 93,00	RM200-C70-80 01910304 109,00	RM200-C90-100 01910305 122,00	RM200-C110-120 01910306 138,00
RM500-C	Mandata aria (Coibentato) Air supply (Insulated) X=500mm	Mod. Cod. €	RM500-C10-20 01910311 95,00	RM500-C30-40 01910312 112,00	RM500-C50-60 01910313 128,00	RM500-C70-80 01910314 150,00	RM500-C90-100 01910315 167,00	RM500-C110-120 01910316 189,00
RA	Apirazione aria (Non coibentato) Air intake (Not insulated)	Mod. Cod. €	RA 10-20 01910121 34,00	RA 30-40 01910122 38,00	RA 50-60 01910123 44,00	RA 70-80 01910124 48,00	RA 90-100 01910125 53,00	RA 110-120 01910126 58,00
Plenum a 90° - 90° plenum								
R90M	Mandata aria (Non coibentato) Air supply (Not insulated)	Mod. Cod. €	R90M 10-20 01910131 37,00	R90M 30-40 01910132 45,00	R90M 50-60 01910133 52,00	R90M 70-80 01910134 59,00	R90M 90-100 01910135 66,00	R90M 110-120 01910136 74,00
R90M-C	Mandata aria (Coibentato) Air supply (Insulated)	Mod. Cod. €	R90M-C10-20 01912131 54,00	R90M-C30-40 01912132 66,00	R90M-C50-60 01912133 78,00	R90M-C70-80 01912134 89,00	R90M-C90-100 01912135 101,00	R90M-C110-120 01912136 114,00
R90A	Apirazione aria (Non coibentato) Air intake (Not insulated)	Mod. Cod. €	R90A 10-20 01910141 35,00	R90A 30-40 01910142 40,00	R90A 50-60 01910143 47,00	R90A 70-80 01910144 53,00	R90A 90-100 01910145 59,00	R90A 110-120 01910146 65,00
Prolunga telescopica 0-100 mm (idonea per collegamento su tutti i plenum RM - RA - R90M - R90A) Telescopic extension 0-100 mm (suitable to be connected to all RM - RA - R90M - R90A plenums)								
RT	Mandata/Aspirazione aria Air supply/intake (Non coibentato - Not insulated)	Mod. Cod. €	RT 10-20 01910151 28,00	RT 30-40 01910152 34,00	RT 50-60 01910153 39,00	RT 70-80 01910154 45,00	RT 90-100 01910155 50,00	RT 110-120 01910156 56,00
Griglia aria a semplice ordine di alette fisse in ABS (idonea per collegamento su tutti i plenum RM - RA - R90M - R90A - RT - GAM - GAA) Air grill with single bank fixed ABS louvers (suitable to be connected to all RM - RA - R90M - R90A - RT - GAM - GAA plenums)								
GRM	Mandata aria (senza filtro aria) Air supply (without air filter)	Mod. Cod. €	GRM 10-20 01910161 28,00	GRM 30-40 01910162 35,00	GRM 50-60 01910163 40,00	GRM 70-80 01910164 47,00	GRM 90-100 01910165 53,00	GRM 110-120 01910166 59,00
GRA	Aspirazione aria (con filtro aria) Air intake (with air filter)	Mod. Cod. €	GRA 10-20 01910171 37,00	GRA 30-40 01910172 44,00	GRA 50-60 01910173 49,00	GRA 70-80 01910174 56,00	GRA 90-100 01910175 62,00	GRA 110-120 01910176 68,00
Griglia aria in alluminio a doppio ordine di alette orientabili (idonea per collegamento su tutti i plenum RM - RA - R90M - R90A - RT - GAM - GAA) Aluminium air grill with double bank adjustable louvers (suitable to be connected to all RM - RA - R90M - R90A - RT - GAM - GAA plenums)								
AGRM	Mandata aria (senza filtro aria) Air supply (without air filter)	Mod. Cod. €	AGRM 10-20 01910181 56,00	AGRM 30-40 01910182 74,00	AGRM 50-60 01910183 93,00	AGRM 70-80 01910184 110,00	AGRM 90-100 01910185 129,00	AGRM 110-120 01910186 147,00
Griglia aria in alluminio a semplice ordine di alette fisse (idonea per collegamento su tutti i plenum RM - RA - R90M - R90A - RT - GAM - GAA) Aluminium air grill with single bank fixed louvers (suitable to be connected to all RM - RA - R90M - R90A - RT - GAM - GAA plenums)								
AGRA	Aspirazione aria (con filtro aria) Air intake (with air filter)	Mod. Cod. €	AGRA 10-20 01910191 123,00	AGRA 30-40 01910192 150,00	AGRA 50-60 01910193 178,00	AGRA 70-80 01910194 205,00	AGRA 90-100 01910195 233,00	AGRA 110-120 01910196 260,00

Accessori forniti montati o non montati (a richiesta) sull'unità

Accessories supplied mounted or not mounted (on request) on the unit

RM-RA-R90M-R90A-RT-GRM-GRA-AGRM-AGRA-GAM-GAA sono componibili

RM-RA-R90M-R90A-RT-GRM-GRA-AGRM-AGRA-GAM-GAA are compatible

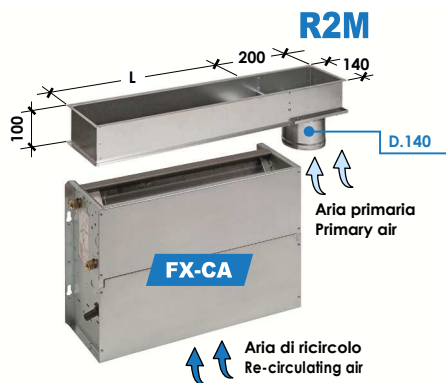
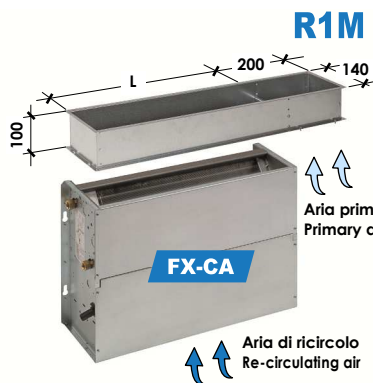

R1M-R2M-R3M sono compatibili con RM-RT-GRM-AGRM della taglia superiore
R1M-R2M-R3M are compatibles with RM-RT-GRM-AGRM of the larger size

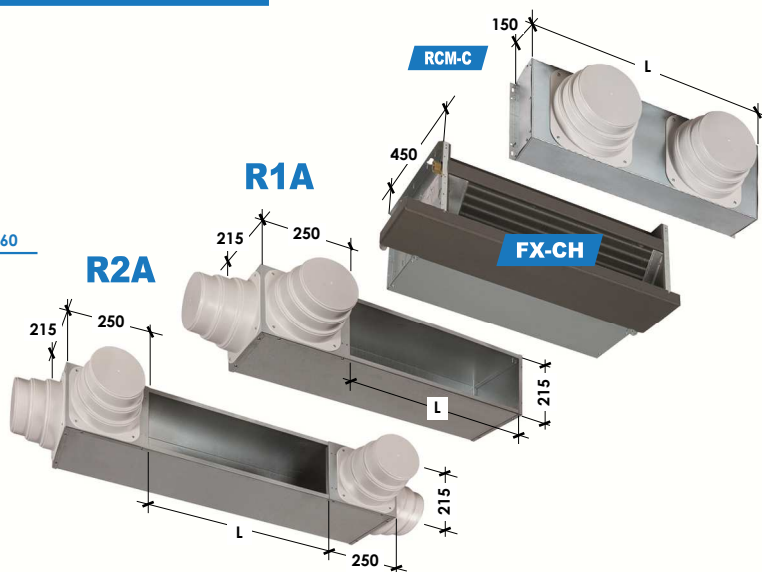

Compatibilità/y		FX, FXE, ...	100/200	300/400	500/600	700/800	900/1000	1100/1200
Dimensioni - Dimensions		L mm	400	600	800	1.000	1.200	1.400
Plenum dritto mandata aria con attacco aria primaria (attacco rettangolare 140x200) – Sezione d'ingresso libera, senza serranda Air supply straight plenum with primary air connection (rectangular connection 140x200) – Free air inlet section, without damper								
R1M	Compatibilità/y Versioni senza Mobile – Versions without cabinet CA-CB-CH-CK	Mod. Cod. €	R1M 10-20 01910221 48,00	R1M 30-40 01910222 52,00	R1M 50-60 01910223 58,00	R1M 70-80 01910224 62,00	R1M 90-100 01910225 68,00	R1M 110-120 01910226 72,00
Plenum dritto mandata aria con attacco aria primaria (attacco circolare D.140mm) – Sezione d'ingresso libera, senza serranda Air supply straight plenum with primary air connection (circular connection D.140mm) – Free air inlet section, without damper								
R2M	Mandata aria Air supply	Mod. Cod. €	R2M 10-20 01910231 92,00	R2M 30-40 01910232 96,00	R2M 50-60 01910233 102,00	R2M 70-80 01910234 106,00	R2M 90-100 01910235 112,00	R2M 110-120 01910236 116,00
Plenum dritto mandata aria + Plenum laterale aria primaria (attacco rettangolare 215x200) – Sezione d'ingresso libera, senza serranda Air supply straight plenum + Primary side air plenum (rectangular connection 215x200) – Free air inlet section, without damper								
R3M	Mandata aria Air supply	Mod. Cod. €	R3M 10-20 01910241 76,00	R3M 30-40 01910242 80,00	R3M 50-60 01910243 86,00	R3M 70-80 01910244 90,00	R3M 90-100 01910245 96,00	R3M 110-120 01910246 100,00
Canale aria laterale per immissione aria primaria, con presa per attacco aria primaria D.160mm, senza serranda, incluso mobile 200mm più lungo Side air duct for primary air input, with primary air connection D.160mm, without louver, including cabinet 200mm longer								
R4M.160	Compatibilità/y Versioni con Mobile – Versions with cabinet VA-VB-VC-HA-HB-HC	Mod. Cod. €	R4M.160/10-20 01910251 86,00	R4M.160/30-40 01910252 86,00	R4M.160/50-60 01910253 86,00	R4M.160/70-80 01910254 86,00	R4M.160/90-100 01910255 86,00	R4M.160/110-120 01910256 86,00
Canale aria laterale per immissione aria primaria, con presa per attacco aria primaria D.160mm, con serranda manuale, incluso mobile 200mm più lungo Side air duct for primary air input, with primary air connection D.160mm, with manual louver, including cabinet 200mm longer								
R5M.160	Compatibilità/y Versioni con Mobile – Versions with cabinet VA-VB-VC-HA-HB-HC	Mod. Cod. €	R5M.160/10-20 01910261 114,00	R5M.160/30-40 01910262 114,00	R5M.160/50-60 01910263 114,00	R5M.160/70-80 01910264 114,00	R5M.160/90-100 01910265 114,00	R5M.160/110-120 01910266 114,00
(1) Plenum di aspirazione per ottenere ripresa e mandata dallo stesso lato. Estensione ed attacchi circolari su 1 solo lato (consigliato per le sole taglie piccole) Air intake plenum in order to have air supply and air intake on the same side. Extension and spigots on one side only (recommended for small sizes only)								
R1A	Attacchi circolari – Spigots (No.2 x ϕ 200/180/160 mm)	Mod. Cod. €	R1A 10-20 01910271 118,00	R1A 30-40 01910272 128,00	R1A 50-60 01910273 139,00	R1A 70-80 01910274 150,00	R1A 90-100 01910275 160,00	R1A 110-120 01910276 172,00
(1) Plenum di aspirazione per ottenere ripresa e mandata dallo stesso lato. Estensione ed attacchi circolari su entrambi i 2 lati (consigliato per le taglie grandi) Air intake plenum in order to have air supply and air intake on the same side. Extension and spigots on both sides (recommended for large sizes)								
R2A	Attacchi circolari – Spigots (No.2+2 x ϕ 200/180/160 mm)	Mod. Cod. €	R2A 10-20 01910281 182,00	R2A 30-40 01910282 192,00	R2A 50-60 01910283 202,00	R2A 70-80 01910284 213,00	R2A 90-100 01910285 223,00	R2A 110-120 01910286 233,00

Accessori forniti montati o non montati (a richiesta) sull'unità

(1) R1A: Plenum adatto a tutte quelle installazioni in cui si vuole posizionare l'unità all'esterno dei locali climatizzati al fine di ridurre al minimo la rumorosità e rendere più agevoli le operazioni di manutenzione. Su richiesta (con sovrapprezzo) con attacco aria esterna posteriore.

Accessories supplied mounted or not mounted (on request) on the unit

(1) R1A: Plenum suitable for all installations where it is required to install the unit outside the room in order to reduce as much as possible the noise and to ease the maintenance operations. On request (with extra cost) with rear external air connection.

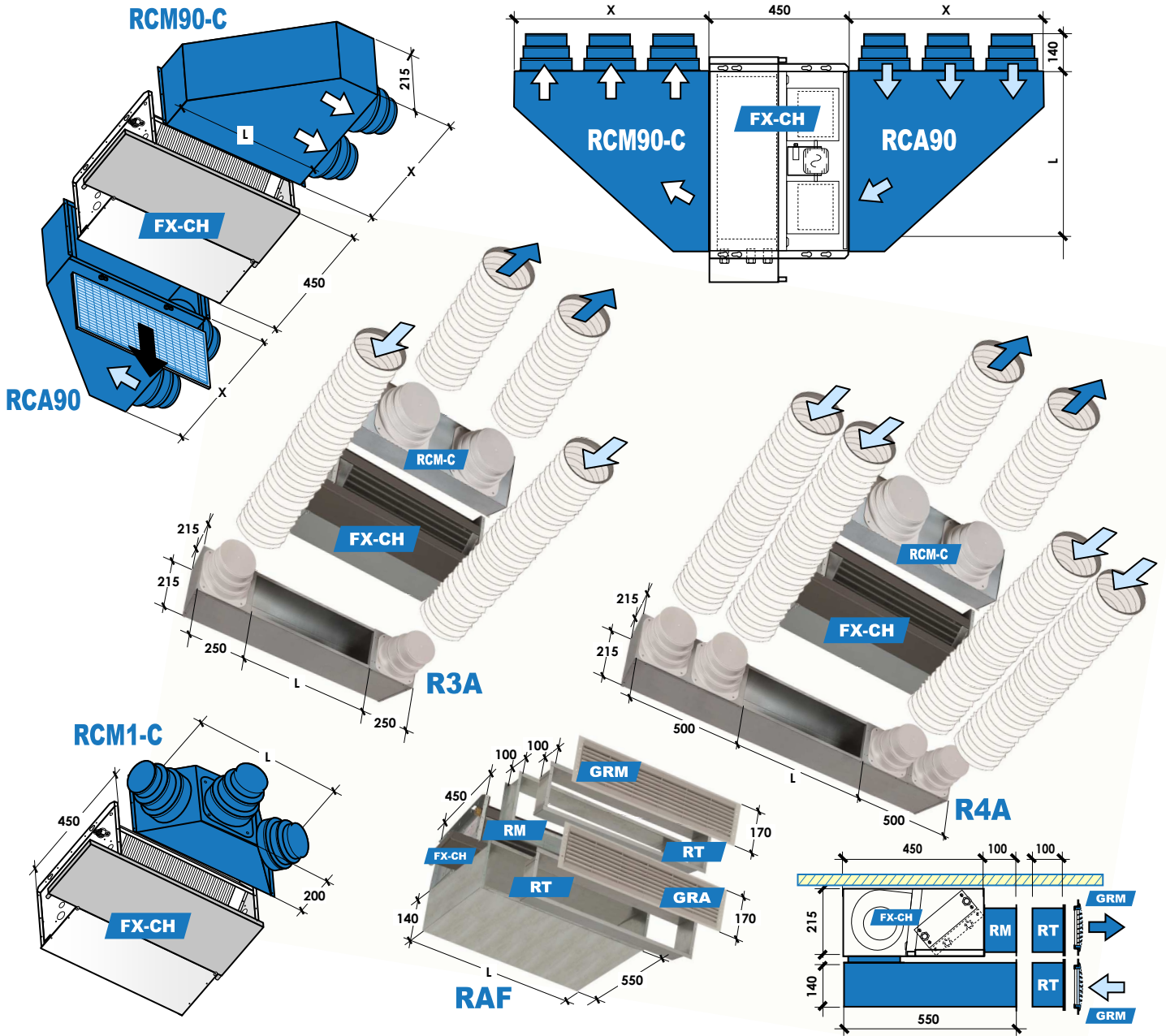

Compatibilità/y	FX, FXE, ...	100/200	300/400	500/600	700/800	900/1000	1100/1200
Dimensioni - Dimensions	L mm	400	600	800	1.000	1.200	1.400
Plenum 90° con attacchi circolari – 90° Plenum with spigots							
Attacchi circolari – Spigots (No.x φ 200/180/160 mm)	X mm	1 x φ 250	2 x φ 500	2 x φ 500	3 x φ 750	3 x φ 750	3 x φ 750
RCA90 Aspirazione aria (con filtro aria) Air intake (with air filter) (Non coibentato, Not insulated)	Mod.(1) Cod.	RCA90 10-20 01912141 € 101,00	RCA90 30-40 01912142 € 191,00	RCA90 50-60 01912143 € 222,00	RCA90 70-80 01912144 € 334,00	RCA90 90-100 01912145 € 348,00	RCA90 110-120 01912146 € 383,00
RCM90-C Mandata aria (Coibentato) Air supply (Insulated)	Mod. Cod.	RCM90-C10-20 01912151 € 92,00	RCM90-C30-40 01912152 € 180,00	RCM90-C50-60 01912153 € 208,00	RCM90-C70-80 01912154 € 316,00	RCM90-C90-100 01912155 € 328,00	RCM90-C110-120 01912156 € 360,00
Plenum di aspirazione per ottenere ripresa e mandata dallo stesso lato. Estensione ed attacchi circolari su entrambi i 2 lati (R3A per taglie 100..600 , R4A per taglie 700..1200) Air intake plenum in order to have air supply and air intake on the same side. Extension and spigots on both sides (R3A for sizes 100..600 , R4A for sizes 700..1200)							
Attacchi circolari – Spigots (No.x φ 200/180/160 mm)	Mod.	(1+1) x φ R3A 10-20	(1+1) x φ R3A 30-40	(1+1) x φ R3A 50-60	(2+2) x φ R4A 70-80	(2+2) x φ R4A 90-100	(2+2) x φ R4A 110-120
R3A, R4A Aspirazione aria (Non coibentato) Air intake (Not insulated)	Cod.	01912161 € 170,00	01912162 € 187,00	01912163 € 203,00	01912174 € 280,00	01912175 € 293,00	01912176 € 304,00
Plenum con 2 attacchi circolari obliqui - Plenum with 2 obliques spigots							
Attacchi circolari – Spigots (No.x φ 200/180/160 mm)	Mod.	(1+0+1) x φ RCM1-C10-20	(1+1+1) x φ RCM1-C30-40	(1+1+1) x φ RCM1-C50-60	(1+1+1) x φ RCM1-C70-80	(1+2+1) x φ RCM1-C90-100	(1+2+1) x φ RCM1-C110-120
RCM1-C Mandata aria (Coibentato) Air supply (Insulated)	Cod.	01912181 € 133,00	01912182 € 157,00	01912183 € 179,00	01912184 € 199,00	01912185 € 222,00	01912186 € 240,00
Plenum per Aspirazione Frontale (Compatibilità: FX-CK + RM, RT, GRA, AGRA) – Frontal air intake Plenum (Compatibility: FX-CK + RM, RT, GRA, AGRA)							
RAF Aspirazione aria (Non coibentato) Air intake (Not insulated)	Mod. Cod.	RAF 10-20 01912191 € 106,00	RAF 30-40 01912192 € 133,00	RAF 50-60 01912193 € 157,00	RAF 70-80 01912194 € 180,00	RAF 90-100 01912195 € 203,00	RAF 110-120 01912196 € 224,00

Accessori forniti montati o non montati (a richiesta) sull'unità

(1) Standard con estrazione filtro da sotto. A richiesta estrazione laterale, stesso prezzo

A richiesta Plenum e Raccordi realizzati su specifica del cliente: qualsiasi forma, dimensione, materiale (richiesta approvazione del disegno).

Accessories supplied mounted or not mounted (on request) on the unit

(1) Standard with filter extraction from below. On request side extraction, same price

On request Plenum and Connections realised on specific customer need: any shape, dimension, material (drawing approval will be required).

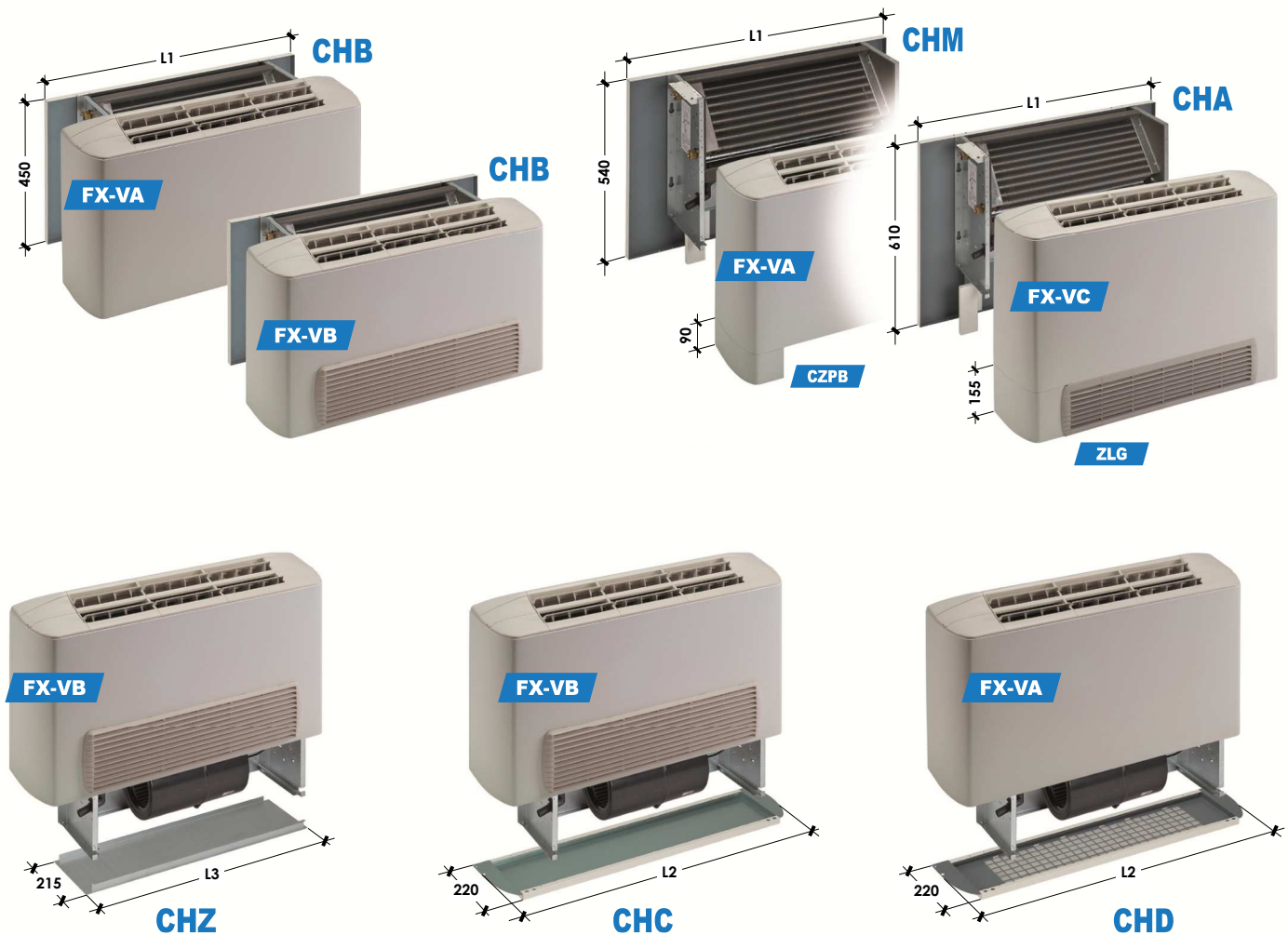

Accessori idonei per l'installazione sulle versioni con mobile (verticali ed orizzontali) - Accessories suitable for installation on versions with cabinet (vertical and horizontal)

Compatibilità/y	FX, FXE, ...		100/200	300/400	500/600	700/800	900/1000	1100/1200
Dimensioni - Dimensions	L1	mm	640	840	1.040	1.240	1.440	1.640
	L2	mm	670	870	1.070	1.270	1.470	1.670
	L3	mm	430	630	830	1.030	1.230	1.430
Pannello di chiusura posteriore alto in lamiera preverniciata - Higher closing back panel made of pre-painted steel								
CHA	Compatibilità/y VC, HC VA+CZPA, HA+CZPA	Mod. Cod. €	CHA 10-20 01911001 39,00	CHA 30-40 01911002 50,00	CHA 50-60 01911003 62,00	CHA 70-80 01911004 73,00	CHA 90-100 01911005 84,00	CHA 110-120 01911006 95,00
Pannello di chiusura posteriore medio in lamiera preverniciata (idoneo per unità con mobile + accessorio zoccoli CZPB) Central closing back panel made of pre-painted steel (suitable for unit with cabinet + accessory CZPB feet)								
CHM	Compatibilità/y VA+CZPB, HA+CZPB	Mod. Cod. €	CHM 10-20 01911011 37,00	CHM 30-40 01911012 47,00	CHM 50-60 01911013 58,00	CHM 70-80 01911014 68,00	CHM 90-100 01911015 78,00	CHM 110-120 01911016 89,00
Pannello di chiusura posteriore basso in lamiera preverniciata - Lower closing back panel made of pre-painted steel								
CHB	Compatibilità/y VA - VB - HA - HB	Mod. Cod. €	CHB 10-20 01911021 35,00	CHB 30-40 01911022 44,00	CHB 50-60 01911023 53,00	CHB 70-80 01911024 63,00	CHB 90-100 01911025 72,00	CHB 110-120 01911026 80,00
Pannello di chiusura inferiore senza griglia in lamiera preverniciata - Bottom closing panel without grill made of pre-painted steel								
CHC	Compatibilità/y VB - VC - HB - HC	Mod. Cod. €	CHC 10-20 01911031 22,00	CHC 30-40 01911032 27,00	CHC 50-60 01911033 34,00	CHC 70-80 01911034 39,00	CHC 90-100 01911035 46,00	CHC 110-120 01911036 52,00
Pannello di chiusura inferiore in lamiera preverniciata con griglia estraibile in ABS e filtro aria piano con grado filtrazione EU3 (EUROVENT 4/5) Bottom closing panel made of pre-painted steel with removable grill made of ABS and flat air filter with EU3 filtering level (EUROVENT 4/5)								
CHD	Compatibilità/y VA - HA	Mod. Cod. €	CHD 10-20 01911041 37,00	CHD 30-40 01911042 46,00	CHD 50-60 01911043 54,00	CHD 70-80 01911044 63,00	CHD 90-100 01911045 72,00	CHD 110-120 01911046 80,00
Pannello di chiusura inferiore senza griglia in lamiera zincata (per la chiusura inferiore della sola parte centrale dell'unità) Bottom closing panel without grill made of galvanized steel (suitable to close the central bottom part of the units)								
CHZ	Compatibilità/y VB - HB	Mod. Cod. €	CHZ 10-20 01911051 17,00	CHZ 30-40 01911052 22,00	CHZ 50-60 01911053 25,00	CHZ 70-80 01911054 28,00	CHZ 90-100 01911055 33,00	CHZ 110-120 01911056 36,00

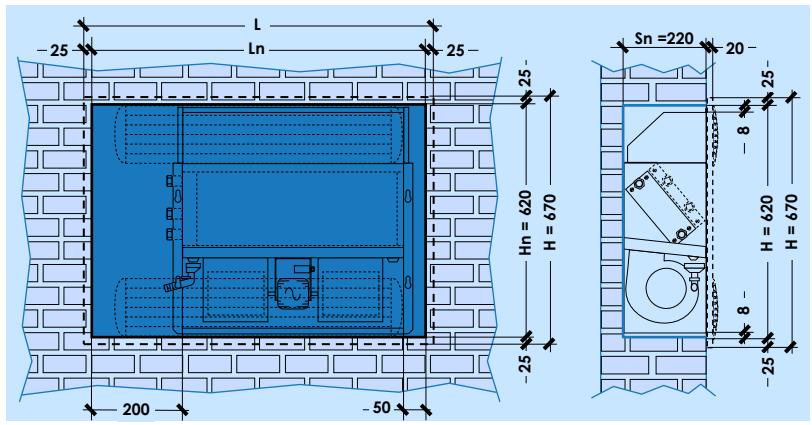
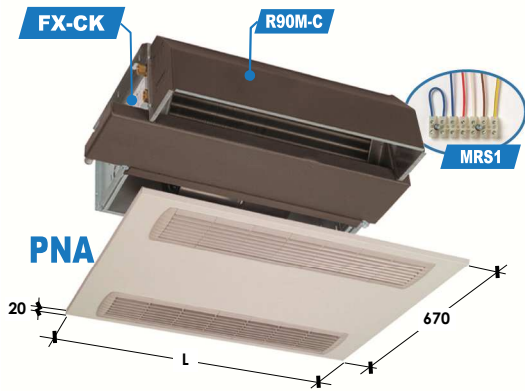

Dimensioni nicchia (per installazione senza FTZ) - Niche dimensions (for installation without FTZ)
 (Ln) x (Hn = 620) x (Sn = 220)

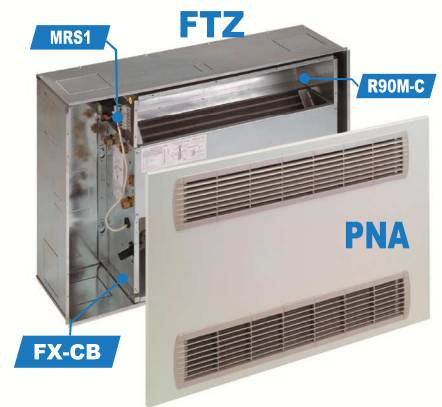
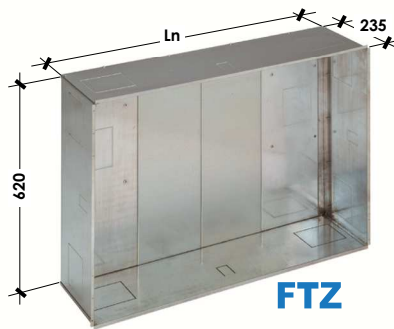
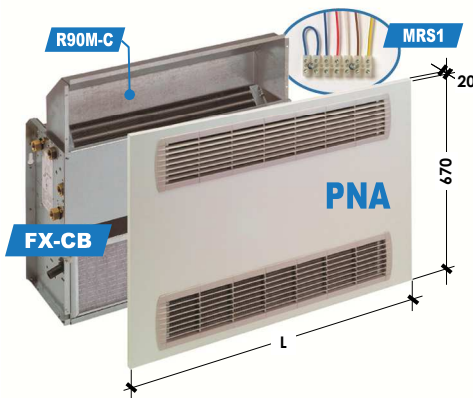
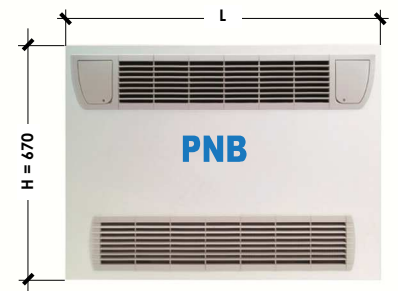
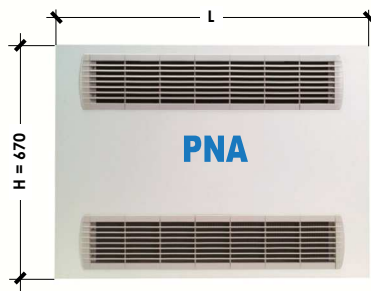
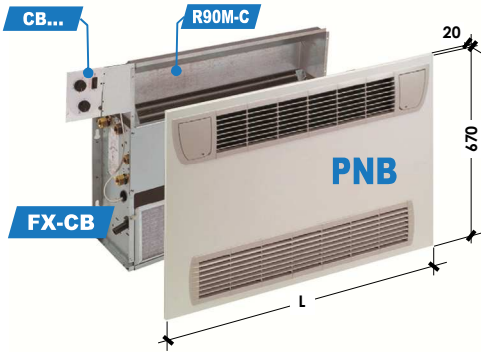

Pannelli in lamiera preverniciata, ideati per l'installazione su versione incasso verticale CB o su versione incasso orizzontale CK.

NOTA: Per il montaggio dei pannelli PNA o PNB è necessario l'accessorio "R90M-C" (plenum 90° di mandata aria)

- Le griglie di aspirazione e mandata aria sono estraibili e possono ruotare di 180° consentendo l'orientamento del flusso d'aria in 2 diverse direzioni.
- Il pannello "PNA" o "PNB" si può facilmente asportare per eventuali operazioni di manutenzione sull'unità.
- La griglia di aspirazione estraibile permette una facile pulizia del filtro.
- Il pannello viene fissato direttamente sull'unità ad incasso, quindi non necessita di alcun telaio o supporto murale (per il montaggio NON è necessario il falso telaio "FTZ"): è sufficiente realizzare una nicchia con dimensioni precise.

Pre-painted steel panels, suitable on both vertical CB and horizontal CK concealed versions.

NOTE: The "R90M-C" accessory (air supply 90° plenum) is required when mounting PNA or PNB panels)

- Both air intake and air supply grills are removable and can be revolved by 180°, allowing the air flow to go into 2 different ways.
- "PNA" and "PNB" panels can be easily removed in case of maintenance operations on the unit.
- The removable air intake grill allows an easy filter cleaning.
- The panel is fixed exactly on the concealed unit, so than no frame or wall support is required (for the mounting it is not required any false "FTZ" frame): just make a niche keeping the right dimension.

Compatibilità/y		FX, FXE, ...	100/200	300/400	500/600	700/800	900/1000	1100/1200
Dimensioni	Pannello/Panel PNA o/or PNB	L mm	700	900	1.100	1.300	1.500	1.700
Dimensions	Nicchia/Niche o/or FTZ	Ln mm	650	850	1.050	1.250	1.450	1.650

Pannello in lamiera preverniciata SENZA sportellini quadro comando (adatto per unità con comando remoto)

Panel made of pre-painted steel WITHOUT control panel doors (suitable on units with remote control)

PNA	Compatibilità/y	Mod. Cod.	PNA 10-20	PNA 30-40	PNA 50-60	PNA 70-80	PNA 90-100	PNA 110-120
	FX-CB + R90M		01912001	01912002	01912003	01912004	01912005	01912006
	FX-CK + R90M	€	68,00	84,00	99,00	115,00	132,00	147,00

Pannello in lamiera preverniciata CON sportellini quadro comando (adatto per unità con quadro comando a bordo)

Panel made of pre-painted steel WITH control panel doors (suitable for units with on board control panel)

PNB	Compatibilità/y	Mod. Cod.	PNB 10-20	PNB 30-40	PNB 50-60	PNB 70-80	PNB 90-100	PNB 110-120
	FX-CB + R90M		01912011	01912012	01912013	01912014	01912015	01912016
	FX-CK + R90M	€	74,00	89,00	106,00	122,00	137,00	154,00

Falso telaio in lamiera zincata (adatto per pannelli "PNA" e "PNB") - False frame made of galvanized steel (suitable for "PNA" and "PNB" panels)

Il falso telaio "FTZ" NON è necessario, ma è consigliato per garantire: Veloce realizzazione di una nicchia con le corrette dimensioni necessarie + Rapida installazione dell'unità "FX" e dei pannelli "PNA" o "PNB"
 The false "FTZ" frame is NOT required, but suggested in order to: Quickly make a niche of the right size + Quickly install the "FX" unit and the "PNA" or "PNB" panels

FTZ	Compatibilità/y	Mod. Cod.	FTZ 10-20	FTZ 30-40	FTZ 50-60	FTZ 70-80	FTZ 90-100	FTZ 110-120
	FX-CB + R90M + PNA/PNB		01912021	01912022	01912023	01912024	01912025	01912026
	FX-CK + R90M + PNA/PNB	€	56,00	70,00	85,00	99,00	114,00	129,00

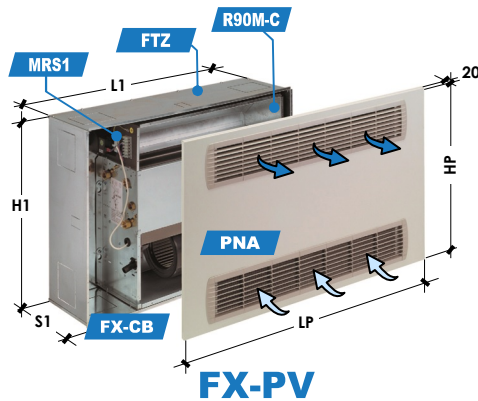

Specificare il lato attacchi idraulici batteria
Specify the water coil connections side

- SX = Sinistra - Left (STANDARD)
- DX = Destra - Right



FX-PV

Versione incasso verticale con falso telaio e pannello di copertura (per installazione su nicchia nel muro)

Unità completa con pannello PNA, falsotelaio FTZ, plenum aria R90M-C, morsetteria MRS1, completamente configurata, montata e collaudata in fabbrica, pronta per una semplice e rapida installazione.

Soluzione adatta per installazione all'interno di nicchia a parete, per rispondere al meglio alle esigenze di razionalizzazione degli spazi.

A lavori ultimati, l'unità sarà completamente nascosta alla vista, ottenendo così un risultato estetico di alto livello, eliminando gli ingombri e l'impatto fisico di una unità installata esternamente a vista sulla parete.

- Tempi e costi di installazione ridotti al minimo
- Il falsotelaio FTZ, in lamiera zincata, facilita notevolmente le opere murarie in fase di realizzazione della nicchia e prevede sulle fiancate e sui fondi diversi elementi pretranciati facilmente rimovibili per i collegamenti idraulici ed elettrici
- La griglia di aspirazione estraibile permette una facile pulizia del filtro
- Il pannello "PNA" si può facilmente asportare rendendo particolarmente agevoli eventuali operazioni di manutenzione sull'unità
- Le griglie di aspirazione e mandata aria sono estraibili e possono ruotare di 180° consentendo l'orientamento del flusso aria in 2 diverse direzioni
- Pannello "PNA" in lamiera preverniciata SENZA sportellini quadro comando (adatto per unità con comando remoto)
- Questa soluzione, incassata ed adeguatamente coibentata, garantisce una buona attenuazione del livello sonoro, rendendo l'unità particolarmente silenziosa
- Su richiesta (con sovrapprezzo) attacco aria esterna e/o attacco aria primaria, posteriore o laterale

Per necessità di sintesi sono state riportate solo le serie FX (AC-standard) ed FXE (EC-standard). La versione PV è comunque disponibile in tutte le varianti fandeck disponibili: per le serie non contemplate (FX-P, FX-S, FXE-P, ...), considerare il corrispondente mod. FX-PV (AC-standard) + la variante Motorizzazione desiderata

FX-PV

Vertical concealed version with false frame and covering panel (for wall niche installation)

Unit complete with PNA panel, sub-frame FTZ, plenum R90M-C, electric terminal MRS1, fully configured, assembled and tested at the factory, ready for a simple and quick installation.

Solution suitable for installation inside a wall niche, to best meet the requirements of spaces rationalization.

With works completed, the unit will be completely hidden, achieving a very high aesthetic result, avoiding overall dimensions and the impact of a unit placed in view on the wall.

- Minimized installation times and costs
- The subframe FTZ, made of galvanized sheet, greatly simplifies masonry work during the construction of niche and provides on the sides and on rear side various easily removable pre-cut elements for the hydraulic and electrical connections
- The removable air intake grill allows an easy filter cleaning
- "PNA" panel can be easily removed in case of maintenance operations on the unit
- Both air intake and air supply grills are removable and can be revolved by 180°, allowing the air flow to go into 2 different ways
- "PNA" Panel made of pre-painted steel WITHOUT control panel doors (suitable on units with remote control)
- This solution, recessed and properly insulated, provides good attenuation of the sound level, making the unit particularly silent
- On request (with extra cost) rear or side external air connection and/or primary air connection

By necessity of synthesis only the FX series (AC-standard) and FXE (EC-standard) have been contemplated. The PV version is however available in all the fandeck available variants: for the series not shown (FX-P, FX-S, FXE-P, ...), consider the corresponding mod. FX-PV (AC-standard) + the wished Motorization variant

Composizione unità	
FX-CB	Ventilconvettore ad incasso verticale (versione "CB")
FTZ	Falso telaio in lamiera zincata
R90M-C	Plenum a 90° di mandata aria Coibentato
MRS 1	Morsetteria tipo "Mamut" (comando remoto escluso)
PNA	Pannello in lamiera preverniciata bianca (≈ RAL9010/9003)

Unit's components	
FX-CB	Vertical concealed fan-coil ("CB" version)
FTZ	False frame made of galvanized steel
R90M-C	Insulated Air supply 90° plenum
MRS 1	"Mammoth" type terminal board (Remote control not included)
PNA	Panel made of white (≈ RAL9010/9003) pre-painted steel

Taglia - Size		FX, FXE	100	200	300	400	500	600	700	800	900	1000	1100	1200
Potenza frigorifera Totale - Total Cooling cap. (1)	W		1.500	2.000	2.530	3.020	3.750	4.250	5.520	6.420	7.530	9.020	8.990	10.040
Potenza Termica - Heating capacity (1)	W		3.740	4.910	5.980	6.710	8.160	9.440	12.000	13.300	15.500	18.100	19.690	21.670
Portata aria - Air flow (1)	m³/h		370	400	500	550	670	720	1.000	1.050	1.280	1.310	1.720	1.750
Livelli sonori - Sound levels (1)	Min-Med-Max dB(A)		24-31-38	25-31-38	30-38-44	31-38-45	26-33-37	27-34-37	34-41-43	35-41-45	39-46-48	40-46-49	42-44-49	42-45-49
Dimensioni	L1 x H1 x S1		650 x 620 x 235		850 x 620 x 235		1.050 x 620 x 235		1.250 x 620 x 235		1.450 x 620 x 235		1.650 x 620 x 235	
Dimensions	LP x HP		700 x 670		900 x 670		1.100 x 670		1.300 x 670		1.500 x 670		1.700 x 670	
		Mod.	FX-PV	FX-PV	FX-PV	FX-PV	FX-PV	FX-PV	FX-PV	FX-PV	FX-PV	FX-PV	FX-PV	FX-PV
			130	230	330	430	530	630	730	830	930	1030	1130	1230
		Cod.	01013014	01023014	01033014	01043014	01053014	01063014	01073014	01083014	01093014	01103014	01113014	01123014
		€	426,00	443,00	486,00	521,00	586,00	633,00	721,00	766,00	842,00	884,00	1.027,00	1.100,00
		Kg (2)	24,0	24,5	29,6	30,4	38,5	39,5	45,2	46,7	52,5	54,0	58,2	61,7
		Mod.	FX-PV	FX-PV	FX-PV	FX-PV	FX-PV	FX-PV	FX-PV	FX-PV	FX-PV	FX-PV	FX-PV	FX-PV
			131	231	331	431	531	631	731	831	931	1031	1131	1231
		Cod.	01013114	01023114	01033114	01043114	01053114	01063114	01073114	01083114	01093114	01103114	01113114	01123114
		€	503,00	520,00	574,00	609,00	688,00	735,00	836,00	881,00	981,00	1.023,00	1.191,00	1.264,00
		Kg (2)	24,9	25,4	30,6	31,4	39,6	40,6	46,4	47,9	53,8	55,3	59,6	63,1
		Mod.	FXE-PV	FXE-PV	FXE-PV	FXE-PV	FXE-PV	FXE-PV	FXE-PV	FXE-PV	FXE-PV	FXE-PV	FXE-PV	FXE-PV
			130	230	330	430	530	630	730	830	930	1030	1130	1230
		Cod.	08013014	08023014	08033014	08043014	08053014	08063014	08073014	08083014	08093014	08103014	08113014	08123014
		€	543,00	560,00	603,00	638,00	703,00	750,00	838,00	883,00	959,00	1.001,00	1.239,00	1.312,00
		Kg (2)	23,6	24,1	29,7	30,5	38,9	39,9	45,1	46,6	51,6	53,1	58,0	61,5
		Mod.	FXE-PV	FXE-PV	FXE-PV	FXE-PV	FXE-PV	FXE-PV	FXE-PV	FXE-PV	FXE-PV	FXE-PV	FXE-PV	FXE-PV
			131	231	331	431	531	631	731	831	931	1031	1131	1231
		Cod.	08013114	08023114	08033114	08043114	08053114	08063114	08073114	08083114	08093114	08103114	08113114	08123114
		€	620,00	637,00	691,00	726,00	805,00	852,00	953,00	998,00	1.098,00	1.140,00	1.403,00	1.476,00
		Kg (2)	24,5	25,0	30,7	31,5	40,0	41,0	46,3	47,8	52,9	54,4	59,4	62,9

(1) Prestazioni Nominali rif. unità AC 2-Tubi (1 batteria). Raccomandato l'uso del SW per una corretta selezione.
(2) kg = Peso netto (solo unità, escluso imballo)

(1) Nominal Performances ref. 2-Pipes AC unit (1 coil). Recommended the use of the SW for correct selection.
(2) kg = Net weight (unit only, excluding packaging)

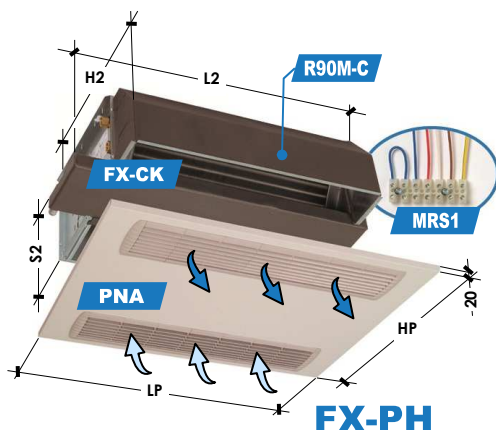

Specificare il lato attacchi idraulici batteria
Specify the water coil connections side

- SX = Sinistra - Left (STANDARD)
- DX = Destra - Right



FX-PH Versione incasso orizzontale con pannello di copertura (per installazione su controsoffitto)

Unità completa con pannello PNA, plenum aria R90M-C, morsettiera MRS1, completamente configurata, montata e collaudata in fabbrica, pronta per una semplice e rapida installazione.

Soluzione adatta per installazione in controsoffitto, per rispondere al meglio alle esigenze di razionalizzazione degli spazi.

A lavori ultimati, l'unità sarà completamente nascosta alla vista, ottenendo così un risultato estetico di alto livello, eliminando gli ingombri e l'impatto fisico di una unità installata esternamente a vista a soffitto.

- Tempi e costi di installazione ridotti al minimo
- La griglia di aspirazione estraibile permette una facile pulizia del filtro
- Il pannello "PNA" si può facilmente asportare rendendo particolarmente agevoli eventuali operazioni di manutenzione sull'unità
- Le griglie di aspirazione e mandata aria sono estraibili e possono ruotare di 180° consentendo l'orientamento del flusso d'aria in 2 diverse direzioni
- Pannello "PNA" in lamiera preverniciata SENZA sportellini quadro comando (adatto per unità con comando remoto)
- Questa soluzione, incassata ed adeguatamente coibentata, garantisce una buona attenuazione del livello sonoro, rendendo l'unità particolarmente silenziosa
- Su richiesta (con sovrapprezzo) attacco aria esterna e/o attacco aria primaria, posteriore o laterale

Per necessità di sintesi sono state riportate solo le serie FX (AC-standard) ed FXE (EC-standard). La versione PH è comunque disponibile in tutte le varianti fandeck disponibili: per le serie non contemplate (FX-P, FX-S, FXE-P, ...), considerare il corrispondente mod. FX-PH (AC-standard) + la variante Motorizzazione desiderata

FX-PH Horizontal concealed version with covering panel (for false ceiling installation)

Unit complete with PNA panel, plenum R90M-C, electric terminal MRS1, fully configured, assembled and tested at the factory, ready for a simple and quick installation.

Solution suitable for installation in false ceilings to best meet the requirements of spaces rationalization.

With works completed, the unit will be completely hidden, achieving a very high aesthetic result, avoiding overall dimensions and the impact of a unit placed in view on the ceiling.

- Minimized installation times and costs
- The removable air intake grill allows an easy filter cleaning
- "PNA" panel can be easily removed in case of maintenance operations on the unit
- Both air intake and air supply grills are removable and can be revolved by 180°, allowing the air flow to go into 2 different ways
- "PNA" Panel made of pre-painted steel WITHOUT control panel doors (suitable on units with remote control)
- This solution, recessed and properly insulated, provides good attenuation of the sound level, making the unit particularly silent
- On request (with extra cost) rear or side external air connection and/or primary air connection

By necessity of synthesis only the FX series (AC-standard) and FXE (EC-standard) have been contemplated. The PH version is however available in all the fandeck available variants: for the series not shown (FX-P, FX-S, FXE-P, ...), consider the corresponding mod. FX-PH (AC-standard) + the wished Motorization variant

Composizione unità	
FX-CK	Ventilconvettore ad incasso orizzontale (versione "CK")
R90M-C	Plenum a 90° di mandata aria Coibentato
MRS 1	Morsettiera tipo "Mammut" (comando remoto escluso)
PNA	Pannello in lamiera preverniciata bianca (≈ RAL9010/9003)

Unit's components	
FX-CK	Horizontal concealed fan-coil ("CK" version)
R90M-C	Insulated Air supply 90° plenum
MRS 1	"Mammoth" type terminal board (Remote control not included)
PNA	Panel made of white (≈ RAL9010/9003) pre-painted steel

Taglia - Size	FX, FXE	100	200	300	400	500	600	700	800	900	1000	1100	1200
Potenza frigorifera Totale - Total Cooling cap. (1)	W	1.500	2.000	2.530	3.020	3.750	4.250	5.520	6.420	7.530	9.020	8.990	10.040
Potenza Termica - Heating capacity (1)	W	3.740	4.910	5.980	6.710	8.160	9.440	12.000	13.300	15.500	18.100	19.690	21.670
Portata aria - Air flow (1)	m³/h	370	400	500	550	670	720	1.000	1.050	1.280	1.310	1.720	1.750
Livelli sonori - Sound levels (1)	Min-Med-Max dB(A)	24-31-38	25-31-38	30-38-44	31-38-45	26-33-37	27-34-37	34-41-43	35-41-45	39-46-48	40-46-49	42-44-49	42-45-49
Dimensioni	L2 x H2 x S2	545 x 590 x 215		745 x 590 x 215		945 x 590 x 215		1.145 x 590 x 215		1.345 x 590 x 215		1.545 x 590 x 215	
Dimensions	LP x HP	700 x 670		900 x 670		1.100 x 670		1.300 x 670		1.500 x 670		1.700 x 670	
		Mod.	FX-PH	FX-PH	FX-PH	FX-PH	FX-PH	FX-PH	FX-PH	FX-PH	FX-PH	FX-PH	FX-PH
		Cod.	130	230	330	430	530	630	730	830	930	1030	1130
	€	374,00	390,00	421,00	454,00	504,00	551,00	626,00	670,00	733,00	774,00	902,00	974,00
	Kg (2)	16,9	17,4	21,0	21,8	28,4	29,4	33,6	35,1	39,3	40,8	43,5	47,0
		Mod.	FX-PH	FX-PH	FX-PH	FX-PH	FX-PH	FX-PH	FX-PH	FX-PH	FX-PH	FX-PH	FX-PH
		Cod.	01013115	01023115	01033115	01043115	01053115	01063115	01073115	01083115	01093115	01103115	01113115
	€	451,00	467,00	509,00	542,00	606,00	653,00	741,00	785,00	872,00	913,00	1.066,00	1.138,00
	Kg (2)	17,8	18,3	22,0	22,8	29,5	30,5	34,8	36,3	40,6	42,1	44,9	48,4
		Mod.	FXE-PH	FXE-PH	FXE-PH	FXE-PH	FXE-PH	FXE-PH	FXE-PH	FXE-PH	FXE-PH	FXE-PH	FXE-PH
		Cod.	08013015	08023015	08033015	08043015	08053015	08063015	08073015	08083015	08093015	08103015	08113015
	€	491,00	507,00	538,00	571,00	621,00	668,00	743,00	787,00	850,00	891,00	1.114,00	1.186,00
	Kg (2)	16,5	17,0	21,1	21,9	28,8	29,8	33,5	35,0	38,4	39,9	43,3	46,8
		Mod.	FXE-PH	FXE-PH	FXE-PH	FXE-PH	FXE-PH	FXE-PH	FXE-PH	FXE-PH	FXE-PH	FXE-PH	FXE-PH
		Cod.	08013115	08023115	08033115	08043115	08053115	08063115	08073115	08083115	08093115	08103115	08113115
	€	568,00	584,00	626,00	659,00	723,00	770,00	858,00	902,00	989,00	1.030,00	1.278,00	1.350,00
	Kg (2)	17,4	17,9	22,1	22,9	29,9	30,9	34,7	36,2	39,7	41,2	44,7	48,2

(1) Prestazioni Nominali rif. unità AC 2-Tubi (1 batteria). Raccomandato l'uso del SW per una corretta selezione.
(2) kg = Peso netto (solo unità, escluso imballo)

(1) Nominal Performances ref. 2-Pipes AC unit (1 coil). Recommended the use of the SW for correct selection.
(2) kg = Net weight (unit only, excluding packaging)

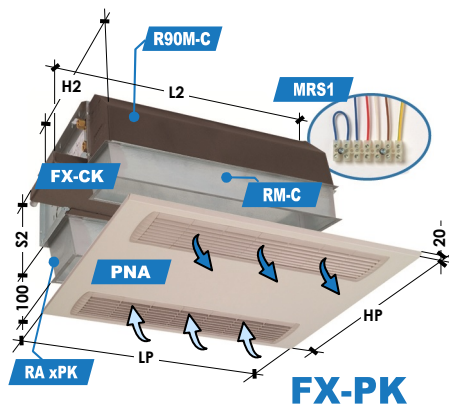

Specificare il lato attacchi idraulici batteria
Specify the water coil connections side

- SX = Sinistra - Left (STANDARD)
- DX = Destra - Right

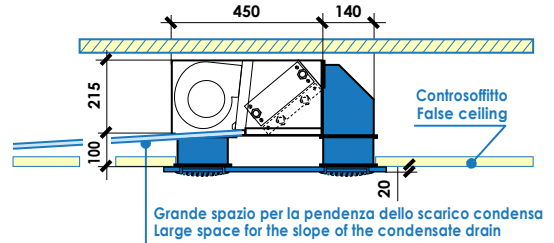
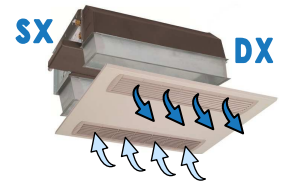

FX-PK Versione incasso orizz. con pannello di copertura e plenum dritti per estensione 100mm (per installazione su controsoffitto)

Unità completa con pannello PNA, plenum aria R90M-C + RM-C + RAxPK, morsetteria MRS1, completamente configurata, montata e collaudata in fabbrica, pronta per una semplice e rapida installazione.

Soluzione adatta per installazione in controsoffitto, per rispondere al meglio alle esigenze di razionalizzazione degli spazi.

A lavori ultimati, l'unità sarà completamente nascosta alla vista, ottenendo così un risultato estetico di alto livello, eliminando gli ingombri e l'impatto fisico di una unità installata esternamente a vista a soffitto.

- Tempi e costi di installazione ridotti al minimo
- La griglia di aspirazione estraibile permette una facile pulizia del filtro
- Il pannello "PNA" si può facilmente asportare rendendo particolarmente agevoli eventuali operazioni di manutenzione sull'unità
- Le griglie di aspirazione e mandata aria sono estraibili e possono ruotare di 180° consentendo l'orientamento del flusso aria in 2 diverse direzioni
- Pannello "PNA" in lamiera preverniciata SENZA sportellini quadro comando (adatto per unità con comando remoto)
- Questa soluzione, incassata ed adeguatamente coibentata, garantisce una buona attenuazione del livello sonoro, rendendo l'unità particolarmente silenziosa
- Su richiesta (con sovrapprezzo) attacco aria esterna e/o attacco aria primaria, posteriore o laterale

I plenum di estensione RM-C + RAxPK consentono l'installazione dell'unità 100mm più alta del controsoffitto lasciando tutto lo spazio desiderato per una pendenza senza problemi del tubo di scarico naturale della condensa.

Per necessità di sintesi sono state riportate solo le serie FX (AC-standard) ed FXE (EC-standard). La versione PK è comunque disponibile in tutte le varianti fandeck disponibili: per le serie non contemplate (FX-P, FX-S, FXE-P, ...), considerare il corrispondente mod. FX-PK (AC-standard) + la variante Motorizzazione desiderata

Composizione unità	
FX-CK	Ventilconvettore ad incasso orizzontale (versione "CK")
R90M-C	Plenum a 90° di mandata aria Coibentato
RA xPK	Plenum dritto aspirazione aria 100mm per versione "PK"
RM-C	Plenum dritto mandata aria 100mm coibentato
MRS 1	Morsetteria tipo "Mamut" (comando remoto escluso)
PNA	Pannello in lamiera preverniciata bianca (≈ RAL9010/9003)

FX-PK Horizontal concealed version with covering panel and straight plenums for 100mm extension (for false ceiling installation)

Unit complete with PNA panel, plenum R90M-C + RM-C + RAxPK, electric terminal MRS1, fully configured, assembled and tested at the factory, ready for a simple and quick installation.

Solution suitable for installation in false ceiling, to best meet the requirements of spaces rationalization.

With works completed, the unit will be completely hidden, achieving a very high aesthetic result, avoiding overall dimensions and the impact of a unit placed in view on the ceiling.

- Minimized installation times and costs
- The removable air intake grill allows an easy filter cleaning
- "PNA" panel can be easily removed in case of maintenance operations on the unit
- Both air intake and air supply grills are removable and can be revolved by 180°, allowing the air flow to go into 2 different ways
- "PNA" Panel made of pre-painted steel WITHOUT control panel doors (suitable on units with remote control)
- This solution, recessed and properly insulated, provides good attenuation of the sound level, making the unit particularly silent
- On request (with extra cost) rear or side external air connection and/or primary air connection

Extension RM-C + RAxPK plenum allow the installation of the unit 100mm higher than the false ceiling leaving wished space for a slope without any problems for condensate drain.

By necessity of synthesis only the FX series (AC-standard) and FXE (EC-standard) have been contemplated. The PK version is however available in all the fandeck available variants: for the series not shown (FX-P, FX-S, FXE-P, ...), consider the corresponding mod. FX-PK (AC-standard) + the wished Motorization variant

Unit's components	
FX-CK	Horizontal concealed fan-coil ("CK" version)
R90M-C	Insulated Air supply 90° plenum
RA xPK	Air intake straight plenum 100mm for "PK" version
RM-C	Insulated air supply straight plenum 100mm
MRS 1	"Mammoth" type terminal board (Remote control not included)
PNA	Panel made of white (≈ RAL9010/9003) pre-painted steel

Taglia - Size	FX, FXE	100	200	300	400	500	600	700	800	900	1000	1100	1200
Potenza frigorifera Totale - Total Cooling cap. (1)	W	1.500	2.000	2.530	3.020	3.750	4.250	5.520	6.420	7.530	9.020	8.990	10.040
Potenza Termica - Heating capacity (1)	W	3.740	4.910	5.980	6.710	8.160	9.440	12.000	13.300	15.500	18.100	19.690	21.670
Portata aria - Air flow (1)	m³/h	370	400	500	550	670	720	1.000	1.050	1.280	1.310	1.720	1.750
Livelli sonori - Sound levels (1)	Min-Med-Max dB(A)	24-31-38	25-31-38	30-38-44	31-38-45	26-33-37	27-34-37	34-41-43	35-41-45	39-46-48	40-46-49	42-44-49	42-45-49
Dimensioni (1)	L2 x H2 x S2	545 x 590 x 215		745 x 590 x 215		945 x 590 x 215		1.145 x 590 x 215		1.345 x 590 x 215		1.545 x 590 x 215	
Dimensioni	LP x HP	700 x 670		900 x 670		1.100 x 670		1.300 x 670		1.500 x 670		1.700 x 670	

		Mod.	FX-PK	FX-PK	FX-PK	FX-PK	FX-PK	FX-PK	FX-PK	FX-PK	FX-PK	FX-PK	FX-PK
		Cod.	130	230	330	430	530	630	730	830	930	1030	1130
	€	451,00	467,00	510,00	543,00	606,00	653,00	742,00	786,00	862,00	903,00	1.046,00	1.118,00
	Kg (2)	18,4	19,1	22,8	23,8	30,5	31,8	36,2	38,3	42,4	44,8	46,9	51,5
		Mod.	FX-PK	FX-PK	FX-PK	FX-PK	FX-PK	FX-PK	FX-PK	FX-PK	FX-PK	FX-PK	FX-PK
		Cod.	131	231	331	431	531	631	731	831	931	1031	1131
	€	528,00	544,00	593,00	631,00	708,00	755,00	857,00	901,00	1.001,00	1.042,00	1.210,00	1.282,00
	Kg (2)	19,3	20,0	23,8	24,8	31,6	32,9	37,4	39,5	43,7	46,1	48,3	52,9
		Mod.	FXE-PK	FXE-PK	FXE-PK	FXE-PK	FXE-PK	FXE-PK	FXE-PK	FXE-PK	FXE-PK	FXE-PK	FXE-PK
		Cod.	130	230	330	430	530	630	730	830	930	1030	1130
	€	568,00	584,00	627,00	660,00	723,00	770,00	859,00	903,00	979,00	1.020,00	1.258,00	1.330,00
	Kg (2)	18,0	18,7	22,9	23,9	30,9	32,2	36,1	38,2	41,5	43,9	46,7	51,3
		Mod.	FXE-PK	FXE-PK	FXE-PK	FXE-PK	FXE-PK	FXE-PK	FXE-PK	FXE-PK	FXE-PK	FXE-PK	FXE-PK
		Cod.	131	231	331	431	531	631	731	831	931	1031	1131
	€	645,00	661,00	715,00	748,00	825,00	872,00	974,00	1.018,00	1.118,00	1.159,00	1.422,00	1.494,00
	Kg (2)	18,9	19,6	23,9	24,9	32,0	33,3	37,3	39,4	42,8	45,2	48,1	52,7

(1) Prestazioni Nominali rif. unità AC 2-Tubi (1 batteria). Raccomandato l'uso del SW per una corretta selezione.
(2) kg = Peso netto (solo unità, escluso imballo)

(1) Nominal Performances ref. 2-Pipes AC unit (1 coil). Recommended the use of the SW for correct selection.
(2) kg = Net weight (unit only, excluding packaging)

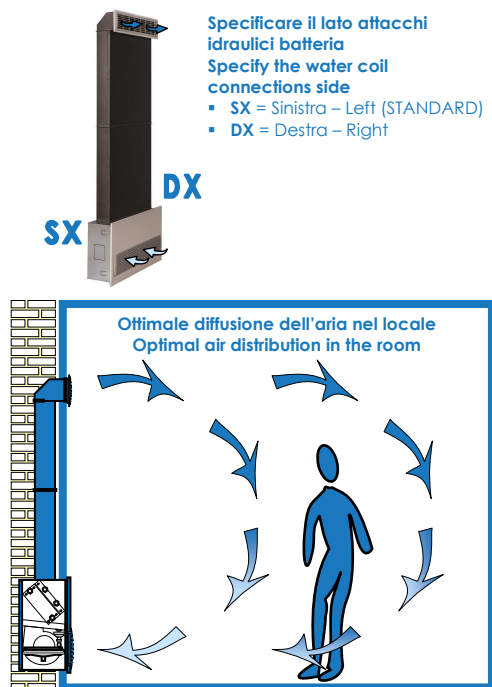
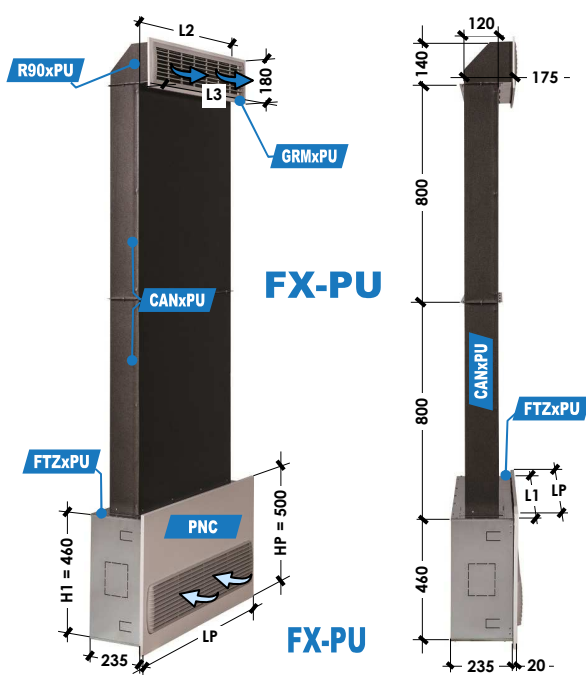

FX-PU

Versione incasso verticale con falso telaio, pannello di copertura, canale e griglia per mandata aria alta (per installazione ad incasso dentro il muro)

Unità completa, completamente configurata, montata e collaudata in fabbrica, pronta per una semplice e rapida installazione. Soluzione adatta per installazione incassata in parete, per rispondere al meglio alle esigenze di razionalizzazione degli spazi.

- La griglia di aspirazione estraibile permette una facile pulizia del filtro
- Il pannello "PNC" si può facilmente asportare rendendo particolarmente agevoli eventuali operazioni di manutenzione sull'unità
- Questa soluzione, incassata ed adeguatamente coibentata, garantisce una buona attenuazione del livello sonoro, rendendo l'unità particolarmente silenziosa

L'aspirazione da sotto e la mandata dall'alto garantiscono una ottimale diffusione dell'aria nel locale da climatizzare, riduzione della stratificazione a soffitto dell'aria calda, distribuzione uniforme della temperatura in tutto l'ambiente, aumento del benessere percepito dagli occupanti.

Per necessità di sintesi sono state riportate solo le serie FX (AC-standard) ed FXE (EC-standard). La versione PU è comunque disponibile in tutte le varianti fandeck disponibili: per le serie non contemplate (FX-P, FX-S, FXE-P, ...), considerare il corrispondente mod. FX-PU (AC-standard) + la variante Motorizzazione desiderata

Composizione unità	
FX-CB	Ventilconvettore ad incasso verticale (versione "CB")
MRS 1	Morsettiere tipo "Mammoth" (comando remoto escluso)
PNC	Pannello in lamiera preverniciata bianca (≈ RAL9010/9003) con 1 sola griglia (di aspirazione) + filtro aria
FTZ xPU	Falso telaio in lamiera zincata, ribassato con uscita superiore, per "PU"
CAN xPU	Canale dritto di mandata aria (2 sezioni; Esternamente coibentato) per "PU"
R90 xPU	Plenum a 90° di mandata aria Coibentato per versione "PU"
GRM xPU	Griglia mandata aria a semplice ordine di alette fisse in ABS per versione "PU"

FX-PU

Vertical concealed version with false frame, covering panel, duct and grill for high air supply (for concealed inside the wall installation)

Complete unit, fully configured, assembled and tested at the factory, ready for a simple and quick installation.

Solution suitable for installation recessed in the wall, to best meet the requirements of spaces rationalization.

- The removable air intake grill allows an easy filter cleaning
- "PNC" panel can be easily removed in case of maintenance operations on the unit
- This solution, recessed and properly insulated, provides good attenuation of the sound level, making the unit particularly silent

Bottom air intake and top air supply guarantee an optimal air distribution in the room, reduction of hot air stratification on the ceiling, uniform distribution of the temperature in the room, increased perceived well-being.

By necessity of synthesis only the FX series (AC-standard) and FXE (EC-standard) have been contemplated. The PU version is however available in all the fandeck available variants: for the series not shown (FX-P, FX-S, FXE-P, ...), consider the corresponding mod. FX-PU (AC-standard) + the wished Motorization variant

Unit's components	
FX-CB	Vertical concealed fan-coil ("CB" version)
MRS 1	"Mammoth" type terminal board (Remote control not included)
PNC	Panel made of white (≈ RAL9010/9003) pre-painted steel with only 1 grill (air intake) + air filter
FTZ xPU	False frame made of galvanized steel, reduced with outlet on the top
CAN xPU	Air supply duct straight plenum (2 sections; External Insulated) for "PU"
R90 xPU	Insulated Air supply 90° plenum for "PU" version
GRM xPU	Air supply grill with single bank fixed ABS louvers for "PU" version

Taglia - Size	FX, FXE	100	200	300	400	500	600	700	800	900	1000	1100	1200	
Potenza frigorifera Totale - Total Cooling cap. (1) W		1.500	2.000	2.530	3.020	3.750	4.250	5.520	6.420	7.530	9.020	8.990	10.040	
Potenza Termica - Heating capacity (1) W		3.740	4.910	5.980	6.710	8.160	9.440	12.000	13.300	15.500	18.100	19.690	21.670	
Portata aria - Air flow (1) m³/h		370	400	500	550	670	720	1.000	1.050	1.280	1.310	1.720	1.750	
Livelli sonori - Sound levels (1) Min-Med-Max dB(A)		24-31-38	25-31-38	30-38-44	31-38-45	26-33-37	27-34-37	34-41-43	35-41-45	39-46-48	40-46-49	42-44-49	42-45-49	
Dimensioni L1 - L2 - L3		650 - 540 - 585		850 - 740 - 785		1.050 - 940 - 985		1.250 - 1.140 - 1.185		1.450 - 1.340 - 1.385		1.650 - 1.540 - 1.585		
Dimensions LP x HP		700 x 500		900 x 500		1.100 x 500		1.300 x 500		1.500 x 500		1.700 x 500		
230Vac AC TRADITIONAL	2 Tubi Pipe	Mod.	FX-PU	FX-PU	FX-PU	FX-PU	FX-PU	FX-PU	FX-PU	FX-PU	FX-PU	FX-PU	FX-PU	
		Cod.	130	230	330	430	530	630	730	830	930	1030	1130	1230
230Vac AC TRADITIONAL	4 Tubi Pipe	Mod.	FX-PU	FX-PU	FX-PU	FX-PU	FX-PU	FX-PU	FX-PU	FX-PU	FX-PU	FX-PU	FX-PU	
		Cod.	131	231	331	431	531	631	731	831	931	1031	1131	1231
230Vac EC Brushless	2 Tubi Pipe	Mod.	FXE-PU	FXE-PU	FXE-PU	FXE-PU	FXE-PU	FXE-PU	FXE-PU	FXE-PU	FXE-PU	FXE-PU	FXE-PU	
		Cod.	130	230	330	430	530	630	730	830	930	1030	1130	1230
230Vac EC Brushless	4 Tubi Pipe	Mod.	FXE-PU	FXE-PU	FXE-PU	FXE-PU	FXE-PU	FXE-PU	FXE-PU	FXE-PU	FXE-PU	FXE-PU	FXE-PU	
		Cod.	131	231	331	431	531	631	731	831	931	1031	1131	1231
Prezzo		€	647,00	664,00	755,00	790,00	896,00	943,00	1.074,00	1.119,00	1.237,00	1.279,00	1.468,00	1.541,00
Kg (2)			41,1	41,6	51,7	52,5	66,8	67,8	78,7	80,2	91,2	92,7	103,0	106,5
Prezzo		€	724,00	741,00	843,00	878,00	998,00	1.045,00	1.189,00	1.234,00	1.376,00	1.418,00	1.632,00	1.705,00
Kg (2)			42,0	42,5	52,7	53,5	67,9	68,9	79,9	81,4	92,5	94,0	104,4	107,9
Prezzo		€	764,00	781,00	872,00	907,00	1.013,00	1.060,00	1.191,00	1.236,00	1.354,00	1.396,00	1.680,00	1.753,00
Kg (2)			40,7	41,2	51,8	52,6	67,2	68,2	78,6	80,1	90,3	91,8	102,8	106,3
Prezzo		€	841,00	858,00	960,00	995,00	1.115,00	1.162,00	1.306,00	1.351,00	1.493,00	1.535,00	1.844,00	1.917,00
Kg (2)			41,6	42,1	52,8	53,6	68,3	69,3	79,8	81,3	91,6	93,1	104,2	107,7

(1) Prestazioni Nominali rif. unità AC 2-Tubi (1 batteria). Raccomandato l'uso del SW per una corretta selezione.
(2) kg = Peso netto (solo unità, escluso imballo)

(1) Nominal Performances ref. 2-Pipes AC unit (1 coil). Recommended the use of the SW for correct selection.
(2) kg = Net weight (unit only, excluding packaging)

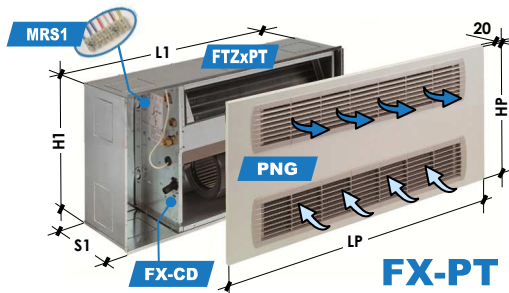
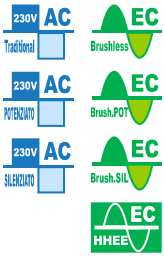

Specificare il lato attacchi idraulici batteria
Specify the water coil connections side

- SX = Sinistra - Left (STANDARD)
- DX = Destra - Right

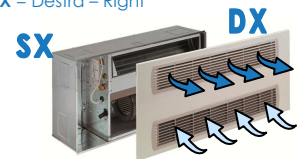

FX-PT Versione incasso verticale, IPERCOMPATTA, con falso telaio e pannello di copertura (per installazione su nicchia nel muro)

Unità completa con pannello PNG, falso telaio FTZxPT, morsetteria MRS1, completamente configurata, montata e collaudata in fabbrica, pronta per una semplice e rapida installazione.

Soluzione **IPERCOMPATTA** adatta per installazione all'interno di nicchia a parete, per rispondere al meglio alle esigenze di razionalizzazione degli spazi. A lavori ultimati, l'unità sarà completamente nascosta alla vista, ottenendo così un risultato estetico di alto livello, eliminando gli ingombri e l'impatto fisico di una unità installata esternamente a vista sulla parete.

- Tempi e costi di installazione ridotti al minimo
- Il falso telaio FTZxPT, in lamiera zincata, facilita notevolmente le opere murarie in fase di realizzazione della nicchia e prevede sulle fiancate e sui fondi diversi elementi pretranciati facilmente rimovibili per i collegamenti idraulici ed elettrici
- La griglia di aspirazione estraibile permette una facile pulizia del filtro
- Il pannello "PNG" si può facilmente asportare rendendo particolarmente agevoli eventuali operazioni di manutenzione sull'unità
- Le griglie di aspirazione e mandata aria sono estraibili e possono ruotare di 180° consentendo l'orientamento del flusso aria in 2 diverse direzioni
- Pannello "PNG" in lamiera preverniciata SENZA sportellini quadro comando (adatto per unità con comando remoto)
- Su richiesta (con sovrapprezzo) attacco aria esterna e/o attacco aria primaria, posteriore o laterale

ATTENZIONE: Versione ipercompatta, da adottare solo ed esclusivamente se gli spazi a disposizione non consentono alternative migliori (come ad es. FX-PV/PU/PW). Infatti lo sviluppo in altezza della versione FX-PT è minimo (l'unità interna è un FX-CD), pertanto le griglie di aspirazione e mandata risultano molto vicine fra loro e dunque non garantiscono una ottimale diffusione dell'aria nel locale da climatizzare (anzi favoriscono il ricircolo di aria trattata fra aspirazione e mandata). Conseguenze: perdita di prestazioni e necessità di sovradimensionamento. Ciò nonostante questa soluzione viene comunque proposta, ma con la raccomandazione di utilizzarla solo in circostanze speciali, solo quando non ci sono altre alternative (es. presenza di vincoli architettonici o strutturali).

Per necessità di sintesi sono state riportate solo le serie FX (AC-standard) ed FXE (EC-standard). La versione PT è comunque disponibile in tutte le varianti fandeck disponibili: per le serie non contemplate (FX-P, FX-S, FXE-P, ...), considerare il corrispondente mod. FX-PT (AC-standard) + la variante Motorizzazione desiderata

Composizione unità	
FX-CD	Ventilconvettore ad incasso verticale (versione "CD")
FTZ xPT	Falso telaio in lamiera zincata, ribassato, per versione "PT"
MRS 1	Morsetteria tipo "Mamut" (comando remoto escluso)
PNG	Pannello in lamiera preverniciata bianca (≈ RAL9010/9003)

FX-PT Vertical concealed version, HYPER-COMPACT, with false frame and covering panel (for wall niche installation)

Unit complete with PNG panel, sub-frame FTZxPT, electric terminal MRS1, fully configured, assembled and tested at the factory, ready for a simple and quick installation.

HYPER-COMPACT solution suitable for installation inside a wall niche, to best meet the requirements of spaces rationalization.

With works completed, the unit will be completely hidden, achieving a very high aesthetic result, avoiding overall dimensions and the impact of a unit placed in view on the wall.

- Minimized installation times and costs
- The subframe FTZxPT, made of galvanized sheet, greatly simplifies masonry work during the construction of niche and provides on the sides and on rear side various easily removable pre-cut elements for the hydraulic and electrical connections
- The removable air intake grill allows an easy filter cleaning
- "PNG" panel can be easily removed in case of maintenance operations on the unit
- Both air intake and air supply grills are removable and can be revolved by 180°, allowing the air flow to go into 2 different ways
- "PNG" Panel made of pre-painted steel WITHOUT control panel doors (suitable on units with remote control)
- On request (with extra cost) rear or side external air connection and/or primary air connection

ATTENTION: Hyper-compact version, to be used only and exclusively if the available spaces do not allow any better alternative (such as FX-PV/PU/PW). In fact, the height of the FX-PT version is minimal (the internal unit is an FX-CD), therefore the return and supply grilles are very close to each other and therefore do not guarantee optimal air diffusion in the room (on the contrary, they favor the recirculation of treated air between return and supply). Consequences: loss of performance and the need for oversizing the unit. Nevertheless, this solution is still proposed, but with the recommendation to use it only in special circumstances, when there are no other alternatives (e.g. presence of architectural or structural constraints).

By necessity of synthesis only the FX series (AC-standard) and FXE (EC-standard) have been contemplated. The PT version is however available in all the fandeck available variants: for the series not shown (FX-P, FX-S, FXE-P, ...), consider the corresponding mod. FX-PT (AC-standard) + the wished Motorization variant

Unit's components	
FX-CD	Vertical concealed fan-coil ("CD" version)
FTZ xPT	False frame made of galvanized steel, reduced, for "PT" version
MRS 1	"Mammoth" type terminal board (Remote control not included)
PNG	Panel made of white (≈ RAL9010/9003) pre-painted steel

Taglia - Size	FX, FXE	100	200	300	400	500	600	700	800	900	1000	1100	1200	
Potenza frigorifera Totale - Total Cooling cap. (1) W		1.500	2.000	2.530	3.020	3.750	4.250	5.520	6.420	7.530	9.020	8.990	10.040	
Potenza Termica - Heating capacity (1) W		3.740	4.910	5.980	6.710	8.160	9.440	12.000	13.300	15.500	18.100	19.690	21.670	
Portata aria - Air flow (1) m³/h		370	400	500	550	670	720	1.000	1.050	1.280	1.310	1.720	1.750	
Livelli sonori - Sound levels (1) Min-Med-Max dB(A)		24-31-38	25-31-38	30-38-44	31-38-45	26-33-37	27-34-37	34-41-43	35-41-45	39-46-48	40-46-49	42-44-49	42-45-49	
Dimensioni L1 x H1 x S1		650 x 460 x 235		850 x 460 x 235		1.050 x 460 x 235		1.250 x 460 x 235		1.450 x 460 x 235		1.650 x 460 x 235		
Dimensions LP x HP		700 x 510		900 x 510		1.100 x 510		1.300 x 510		1.500 x 510		1.700 x 510		
230Vac AC TRADITIONAL	2 Tubi Pipe	Mod.	FX-PT 130	FX-PT 230	FX-PT 330	FX-PT 430	FX-PT 530	FX-PT 630	FX-PT 730	FX-PT 830	FX-PT 930	FX-PT 1030	FX-PT 1130	FX-PT 1230
		Cod.	01013042	01023042	01033042	01043042	01053042	01063042	01073042	01083042	01093042	01103042	01113042	01123042
230Vac AC BRUSHLESS	4 Tubi Pipe	Mod.	FX-PT 131	FX-PT 231	FX-PT 331	FX-PT 431	FX-PT 531	FX-PT 631	FX-PT 731	FX-PT 831	FX-PT 931	FX-PT 1031	FX-PT 1131	FX-PT 1231
		Cod.	01013142	01023142	01033142	01043142	01053142	01063142	01073142	01083142	01093142	01103142	01113142	01123142
230Vac AC BRUSHLESS	2 Tubi Pipe	Mod.	FXE-PT 130	FXE-PT 230	FXE-PT 330	FXE-PT 430	FXE-PT 530	FXE-PT 630	FXE-PT 730	FXE-PT 830	FXE-PT 930	FXE-PT 1030	FXE-PT 1130	FXE-PT 1230
		Cod.	08013042	08023042	08033042	08043042	08053042	08063042	08073042	08083042	08093042	08103042	08113042	08123042
230Vac AC BRUSHLESS	4 Tubi Pipe	Mod.	FXE-PT 131	FXE-PT 231	FXE-PT 331	FXE-PT 431	FXE-PT 531	FXE-PT 631	FXE-PT 731	FXE-PT 831	FXE-PT 931	FXE-PT 1031	FXE-PT 1131	FXE-PT 1231
		Cod.	08013142	08023142	08033142	08043142	08053142	08063142	08073142	08083142	08093142	08103142	08113142	08123142
		Kg (2)	21,3	21,8	26,9	27,7	36,6	37,6	41,7	43,2	47,2	48,7	54,1	57,6
		Kg (2)	22,2	22,7	27,9	28,7	37,7	38,7	42,9	44,4	48,5	50,0	55,5	59,0

(1) Prestazioni Nominali rif. unità AC 2-Tubi (1 batteria), Raccomandato l'uso del SW per una corretta selezione. Considerare una riduzione delle prestazioni di circa il 20% per effetto di un parziale ricircolo dell'aria trattata.
(2) kg = Peso netto (solo unità, escluso imballo)

(1) Nominal Performances ref. 2-Pipes AC unit (1 coil). Recommended the use of the SW for correct selection. Considered a performances reduction of about 20% due to a partial treated air recirculation.
(2) kg = Net weight (unit only, excluding packaging)

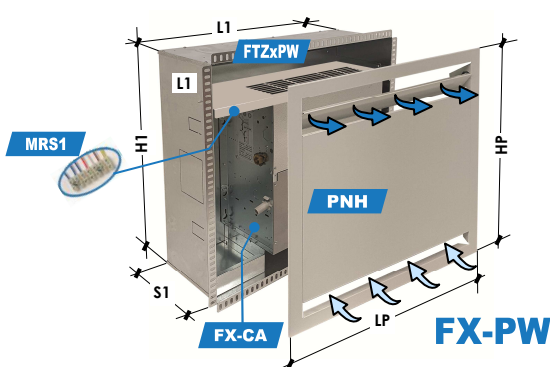
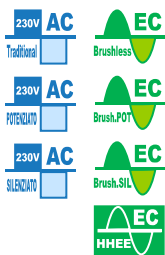

Specificare il lato attacchi idraulici batteria
Specify the water coil connections side

- SX = Sinistra - Left (STANDARD)
- DX = Destra - Right

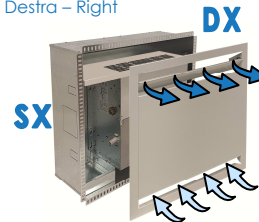

FX-PW

Versione incasso verticale con falso telaio ed ESCLUSIVO pannello di copertura (per installazione su nicchia nel muro)

Unità completa con pannello PNH, falsotelaio FTZxPW (incluso setto distribuzione aria), morsetteria MRS1, completamente configurata, montata e collaudata in fabbrica, pronta per una semplice e rapida installazione. Soluzione adatta per installazione all'interno di nicchia a parete, per rispondere al meglio alle esigenze di razionalizzazione degli spazi.

A lavori ultimati, l'unità sarà completamente nascosta alla vista, ottenendo così un risultato estetico di alto livello, eliminando gli ingombri e l'impatto fisico di una unità installata esternamente a vista sulla parete.

- Tempi e costi di installazione ridotti al minimo
- Il falsotelaio FTZxPW, in lamiera zincata, facilita notevolmente le opere murarie in fase di realizzazione della nicchia e prevede sulle fiancate e sui fondi diversi elementi pretranciati facilmente rimovibili per i collegamenti idraulici ed elettrici
- La bocca aspirazione aria permette una facile estrazione e pulizia del filtro
- La bocca di mandata è congegnata per garantire una ottimale diffusione dell'aria nel locale da climatizzare ed una uniforme distribuzione della temperatura in tutto l'ambiente
- Il pannello "PNH" si può facilmente asportare rendendo particolarmente agevoli eventuali operazioni di manutenzione sull'unità
- Pannello "PNH" in lamiera preverniciata SENZA sportellini quadro comando (adatto per unità con comando remoto)
- Pannello "PNH" con deflettore mandata aria orientabile
- Questa soluzione, incassata ed adeguatamente coibentata, garantisce una buona attenuazione del livello sonoro, rendendo l'unità particolarmente silenziosa. Su richiesta (con sovrapprezzo) attacco aria esterna e/o attacco aria primaria, posteriore o laterale

TOP-LEVEL: Fantastico pannello di copertura, lineare, moderno ed equilibrato che ben si inserisce in qualsiasi ambiente.
Fantastica essenzialità monocromatica: Full bianco ≈ RAL9010/9003.

Per necessità di sintesi sono state riportate solo le serie FX (AC-standard) ed FXE (EC-standard). La versione PW è comunque disponibile in tutte le varianti fandeck disponibili: per le serie non contemplate (FX-P, FX-S, FXE-P, ...), considerare il corrispondente mod. FX-PW (AC-standard) + la variante Motorizzazione desiderata

FX-PW

Vertical concealed version with false frame and EXCLUSIVE covering panel (for wall niche installation)

Unit complete with PNH panel, sub-frame FTZxPW (included air distribution separator), electric terminal MRS1, fully configured, assembled and tested at the factory, ready for a simple and quick installation.

Solution suitable for installation inside a wall niche, to best meet the requirements of spaces rationalization.

With works completed, the unit will be completely hidden, achieving a very high aesthetic result, avoiding overall dimensions and the impact of a unit placed in view on the wall.

- Minimized installation times and costs
- The subframe FTZxPW, made of galvanized sheet, greatly simplifies masonry work during the construction of niche and provides on the sides and on rear side various easily removable pre-cut elements for the hydraulic and electrical connections
- The air intake outlet allows easy extraction and cleaning of the filter
- The air supply outlet is designed to guarantee optimal air distribution in the room and uniform temperature distribution throughout the room
- "PNH" panel can be easily removed in case of maintenance operations on the unit
- "PNH" Panel made of pre-painted steel WITHOUT control panel doors (suitable on units with remote control)
- "PNH" Panel with adjustable air supply deflector
- This solution, recessed and properly insulated, provides good attenuation of the sound level, making the unit particularly silent
- On request (with extra cost) rear or side external air connection and/or primary air connection

TOP-LEVEL: Fantastic, linear, modern and balanced covering panel that perfectly fits into any environment.
Fantastic monochrome essentiality: Full white ≈ RAL9010/9003.

By necessity of synthesis only the FX series (AC-standard) and FXE (EC-standard) have been contemplated. The PW version is however available in all the fandeck available variants: for the series not shown (FX-P, FX-S, FXE-P, ...), consider the corresponding mod. FX-PW (AC-standard) + the wished Motorization variant

Composizione unità	
FX-CA	Ventilconvettore ad incasso verticale (versione "CA")
FTZ xPW	Falso telaio in lamiera zincata (con setto) per versione "PW"
MRS 1	Morsetteria tipo "Mamut" (comando remoto escluso)
PNH	Esclusivo pannello in lamiera preverniciata bianca (≈ RAL9010/9003) con deflettore mandata aria orientabile

Unit's components	
FX-CA	Vertical concealed fan-coil ("CA" version)
FTZ xPW	False frame made of galvanized steel (with separator) for "PW" version
MRS 1	"Mammoth" type terminal board (Remote control not included)
PNH	Exclusive panel made of white (≈ RAL9010/9003) pre-painted steel with adjustable air supply deflector

Taglia - Size	FX, FXE	100	200	300	400	500	600	700	800	900	1000	1100	1200	
Potenza frigorifera Totale - Total Cooling cap. (1) W		1.500	2.000	2.530	3.020	3.750	4.250	5.520	6.420	7.530	9.020	8.990	10.040	
Potenza Termica - Heating capacity (1) W		3.740	4.910	5.980	6.710	8.160	9.440	12.000	13.300	15.500	18.100	19.690	21.670	
Portata aria - Air flow (1) m³/h		370	400	500	550	670	720	1.000	1.050	1.280	1.310	1.720	1.750	
Livelli sonori - Sound levels (1) Min-Med-Max dB(A)		24-31-38	25-31-38	30-38-44	31-38-45	26-33-37	27-34-37	34-41-43	35-41-45	39-46-48	40-46-49	42-44-49	42-45-49	
Dimensioni Dimensions	L1 x H1 x S1 LP x HP	650 x 635 x 240 720 x 705		850 x 635 x 240 920 x 705		1.050 x 635 x 240 1.120 x 705		1.250 x 635 x 240 1.320 x 705		1.450 x 635 x 240 1.520 x 705		1.650 x 635 x 240 1.720 x 705		
230Vac AC TRADITIONAL	2 Tubi Pipe	Mod.	FX-PW	FX-PW	FX-PW	FX-PW	FX-PW	FX-PW	FX-PW	FX-PW	FX-PW	FX-PW	FX-PW	
		Cod.	130 01013043	230 01023043	330 01033043	430 01043043	530 01053043	630 01063043	730 01073043	830 01083043	930 01093043	1030 01103043	1130 01113043	1230 01123043
		€	493,00	509,00	571,00	605,00	689,00	735,00	842,00	886,00	984,00	1.026,00	1.186,00	1.258,00
		Kg (2)	23,8	24,3	30,0	30,8	40,3	41,3	47,1	48,6	54,3	55,8	61,5	65,0
230Vac EC Brushless	4 Tubi Pipe	Mod.	FX-PW	FX-PW	FX-PW	FX-PW	FX-PW	FX-PW	FX-PW	FX-PW	FX-PW	FX-PW	FX-PW	
		Cod.	131 01013143	231 01023143	331 01033143	431 01043143	531 01053143	631 01063143	731 01073143	831 01083143	931 01093143	1031 01103143	1131 01113143	1231 01123143
		€	570,00	586,00	659,00	693,00	791,00	837,00	957,00	1.001,00	1.123,00	1.165,00	1.350,00	1.422,00
		Kg (2)	24,7	25,2	31,0	31,8	41,4	42,4	48,3	49,8	55,6	57,1	62,9	66,4
230Vac EC Brushless	2 Tubi Pipe	Mod.	FXE-PW	FXE-PW	FXE-PW	FXE-PW	FXE-PW	FXE-PW	FXE-PW	FXE-PW	FXE-PW	FXE-PW	FXE-PW	
		Cod.	130 08013043	230 08023043	330 08033043	430 08043043	530 08053043	630 08063043	730 08073043	830 08083043	930 08093043	1030 08103043	1130 08113043	1230 08123043
		€	610,00	626,00	688,00	722,00	806,00	852,00	959,00	1.003,00	1.101,00	1.143,00	1.398,00	1.470,00
		Kg (2)	23,4	23,9	30,1	30,9	40,7	41,7	47,0	48,5	53,4	54,9	61,3	64,8
230Vac EC Brushless	4 Tubi Pipe	Mod.	FXE-PW	FXE-PW	FXE-PW	FXE-PW	FXE-PW	FXE-PW	FXE-PW	FXE-PW	FXE-PW	FXE-PW	FXE-PW	
		Cod.	131 08013143	231 08023143	331 08033143	431 08043143	531 08053143	631 08063143	731 08073143	831 08083143	931 08093143	1031 08103143	1131 08113143	1231 08123143
		€	687,00	703,00	776,00	810,00	908,00	954,00	1.074,00	1.118,00	1.240,00	1.282,00	1.562,00	1.634,00
		Kg (2)	24,3	24,8	31,1	31,9	41,8	42,8	48,2	49,7	54,7	56,2	62,7	66,2

(1) Prestazioni Nominali rif. unità AC 2-Tubi (1 batteria). Raccomandato l'uso del SW per una corretta selezione.
(2) kg = Peso netto (solo unità, escluso imballo)

(1) Nominal Performances ref. 2-Pipes AC unit (1 coil). Recommended the use of the SW for correct selection.
(2) kg = Net weight (unit only, excluding packaging)

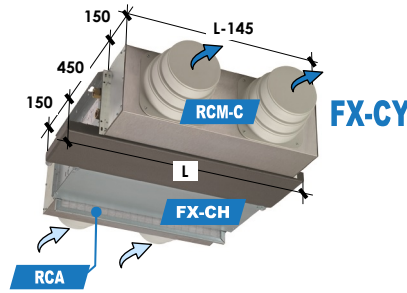
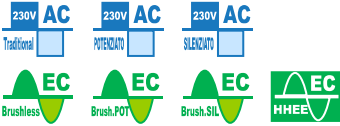

Specificare il lato attacchi idraulici batteria
Specify the water coil connections side
• SX = Sinistra - Left (STANDARD)
• DX = Destra - Right

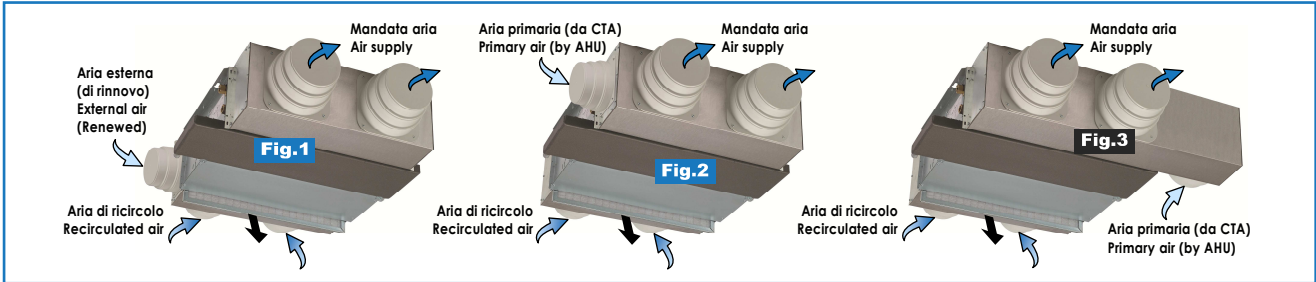
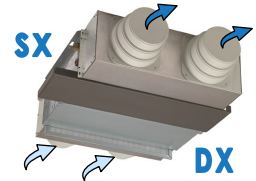

FX-CY Versione incasso orizzontale (con plenum di aspirazione e mandata aria con attacchi circolari; senza mobile)

Unità già predisposta con i plenum RCA ed RCM-C per una rapida installazione direttamente a canali aria circolari D.160, 180, 200 mm.
Soluzione adatta per installazione orizzontale incassata in controsoffitto, per rispondere al meglio alle esigenze di razionalizzazione degli spazi.

- Plenum RCA con filtro aria su guide per una agevole estrazione e manutenzione
- Questa soluzione, incassata ed adeguatamente coibentata, garantisce una buona attenuazione del livello sonoro, rendendo l'unità particolarmente silenziosa
- Su richiesta (con sovrapprezzo) attacco aria esterna (Fig.1) e/o attacco aria primaria posteriore o laterale (Fig.2,3...)

Normalmente questa versione viene canalizzata sia in aspirazione che in mandata con canali circolari flessibili: si raccomanda di realizzare un impianto aeraulico con basse Pdc (canali di grande diametro, breve lunghezza, griglie a bassa Pdc, curve larghe, no schiacciamenti, ecc.), pena una drastica riduzione delle prestazioni dell'unità. Inoltre, normalmente, è consigliato selezionare l'unità in sicurezza, alla Vel. media + Variante motorizzazione potenziata (FX-P, FXE-P)

Per necessità di sintesi sono state riportate solo le serie FX (AC-standard) ed FXE (EC-standard). La versione CY è comunque disponibile in tutte le varianti fandeck disponibili: per le serie non contemplate (FX-P, FX-S, FXE-P, ...), considerare il corrispondente mod. FX-CY (AC-standard) + la variante Motorizzazione desiderata

FX-CY Horizontal concealed version (with air intake and air supply plenum with spigots; without cabinet)

Unit already provided with RCA and RCM-C plenum for a quick installation directly to circular air ducts D.160, 180, 200 mm.
Solution suitable for installation in false ceiling, to best meet the requirements of spaces rationalization.

- Plenum RCA with air filter on slides for an easy extraction and maintenance
- This solution, recessed and properly insulated, provides good attenuation of the sound level, making the unit particularly silent
- On request (with extra cost) external air connection (Fig.1) and/or rear or side primary air connection (Fig.2,3...)

This version is usually ducted in both air return and air supply side through flexible circular ducts: it is recommended a low pressure drops aeraulic system (large diameter ducts, short length, low pressure drops grills, wide curves, no narrowing, etc.), worth a dramatic reduction in the unit's performance. Furthermore, it is advisable to select the unit safely, at medium speed + Potentiated motor variant (FX-P, FXE-P)

By necessity of synthesis only the FX series (AC-standard) and FXE (EC-standard) have been contemplated. The CY version is however available in all the fandeck available variants: for the series not shown (FX-P, FX-S, FXE-P, ...), consider the corresponding mod. FX-CY (AC-standard) + the wished Motorization variant

Composizione unità	
FX-CH	Ventilconvettore ad incasso orizzontale (versione "CH")
RCA	Plenum di aspirazione, con filtro aria, con attacchi circolari
RCM-C	Plenum di mandata, coibentato, con attacchi circolari

Unit's components	
FX-CH	Horizontal concealed fan-coil ("CH" version)
RCA	Air supply plenum, with air filter, with spigots
RCM-C	Air intake plenum, insulated, with spigots

Taglia - Size	FX, FXE	100	200	300	400	500	600	700	800	900	1000	1100	1200	
Potenza frigorifera Totale - Total Cooling cap. (1)	W	1.500	2.000	2.530	3.020	3.750	4.250	5.520	6.420	7.530	9.020	8.990	10.040	
Potenza Termica - Heating Capacity (1)	W	3.740	4.910	5.980	6.710	8.160	9.440	12.000	13.300	15.500	18.100	19.690	21.670	
Portata aria - Air flow (1)	m ³ /h	370	400	500	550	670	720	1.000	1.050	1.280	1.310	1.720	1.750	
Livelli sonori - Sound levels (1)	Min-Med-Max dB(A)	24-31-38	25-31-38	30-38-44	31-38-45	26-33-37	27-34-37	34-41-43	35-41-45	39-46-48	40-46-49	42-44-49	42-45-49	
Dimensioni - Dimensions	L x H x S	545 x 1.030 x 215												
Att. circolari - Mandata-Output	No.x ø200/180/160mm	1 x ø		2 x ø		2 x ø		3 x ø		4 x ø		4 x ø		
Spigots - Aspirazione-Input	No.x ø200/180/160mm	1 x ø		2 x ø		2 x ø		3 x ø		4 x ø		4 x ø		
230Vac AC TRADITIONAL	2 Tubi Pipe	Mod.	FX-CY 130	FX-CY 230	FX-CY 330	FX-CY 430	FX-CY 530	FX-CY 630	FX-CY 730	FX-CY 830	FX-CY 930	FX-CY 1030	FX-CY 1130	FX-CY 1230
		Cod.	01013013	01023013	01033013	01043013	01053013	01063013	01073013	01083013	01093013	01103013	01113013	01123013
	€	406,00	423,00	456,00	491,00	544,00	591,00	669,00	714,00	775,00	817,00	949,00	1.022,00	
	Kg (2)	16,0	16,5	20,5	21,3	28,1	29,1	33,2	34,7	38,9	40,4	43,6	47,1	
230Vac EC Brushless	2 Tubi Pipe	Mod.	FXE-CY 131	FXE-CY 231	FXE-CY 331	FXE-CY 431	FXE-CY 531	FXE-CY 631	FXE-CY 731	FXE-CY 831	FXE-CY 931	FXE-CY 1031	FXE-CY 1131	FXE-CY 1231
		Cod.	01013113	01023113	01033113	01043113	01053113	01063113	01073113	01083113	01093113	01103113	01113113	01123113
	€	483,00	500,00	544,00	579,00	646,00	693,00	784,00	829,00	914,00	956,00	1.113,00	1.186,00	
	Kg (2)	16,9	17,4	21,5	22,3	29,2	30,2	34,4	35,9	40,2	41,7	44,6	48,1	
230Vac EC Brushless	2 Tubi Pipe	Mod.	FXE-CY 130	FXE-CY 230	FXE-CY 330	FXE-CY 430	FXE-CY 530	FXE-CY 630	FXE-CY 730	FXE-CY 830	FXE-CY 930	FXE-CY 1030	FXE-CY 1130	FXE-CY 1230
		Cod.	08013028	08023028	08033028	08043028	08053028	08063028	08073028	08083028	08093028	08103028	08113028	08123028
	€	523,00	540,00	573,00	608,00	661,00	708,00	786,00	831,00	892,00	934,00	1.161,00	1.234,00	
	Kg (2)	15,6	16,1	20,6	21,4	28,5	29,5	33,1	34,6	38,0	39,5	43,4	46,9	
230Vac EC Brushless	4 Tubi Pipe	Mod.	FXE-CY 131	FXE-CY 231	FXE-CY 331	FXE-CY 431	FXE-CY 531	FXE-CY 631	FXE-CY 731	FXE-CY 831	FXE-CY 931	FXE-CY 1031	FXE-CY 1131	FXE-CY 1231
		Cod.	08013128	08023128	08033128	08043128	08053128	08063128	08073128	08083128	08093128	08103128	08113128	08123128
	€	600,00	617,00	661,00	696,00	763,00	810,00	901,00	946,00	1.031,00	1.073,00	1.325,00	1.398,00	
	Kg (2)	16,5	17,0	21,6	22,4	29,6	30,6	34,3	35,8	39,3	40,8	44,4	47,9	

(1) Prestazioni Nominali rif. unità AC 2-Tubi (1 batteria). Per una scelta corretta dell'unità considerare la riduzione delle prestazioni per effetto delle perdite di carico dei plenum, dei condotti aria circolari e delle griglie. Raccomandato l'uso del SW di selezione del costruttore.
(2) kg = Peso netto (solo unità, escluso imballo)

(1) Nominal Performances ref. 2-Pipes AC unit (1 coil). For a correct choice of the unit consider the reduction of the performances due to the pressure drops of the plenum, ducts and grills. Recommended use of the selection SW of the manufacturer.
(2) kg = Net weight (unit only, excluding packaging)

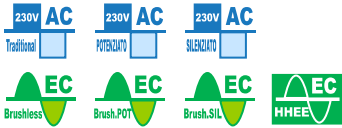

Specificare il lato attacchi idraulici batteria

Specify the water coil connections side

- SX = Sinistra - Left (STANDARD)
- DX = Destra - Right

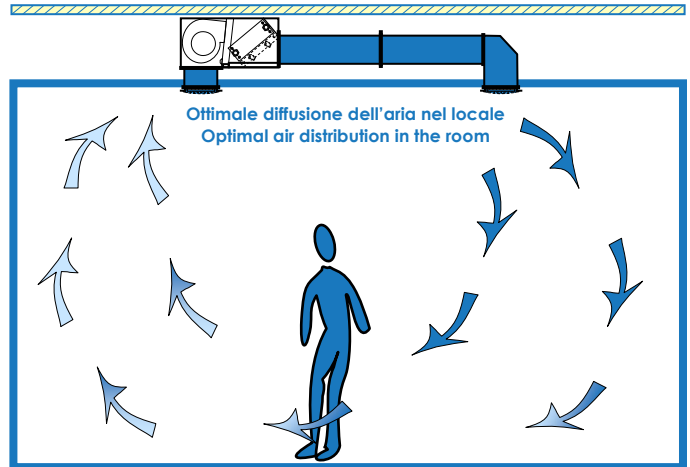
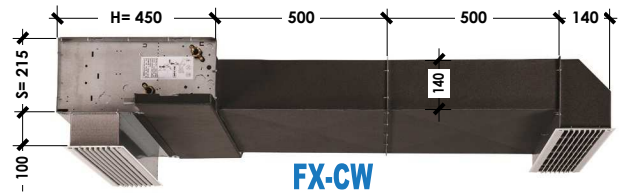
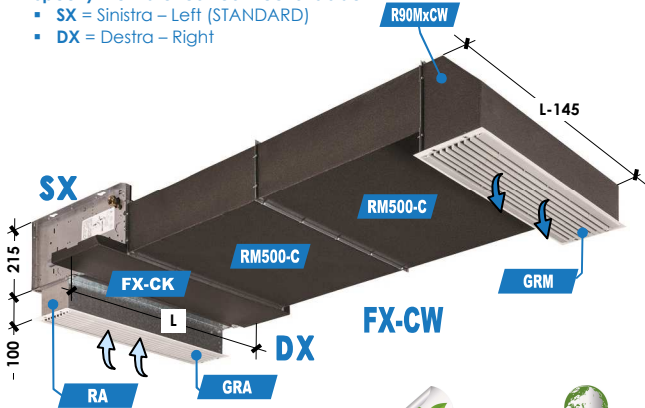

FX-CW

Versione incasso orizzontale con canale + plenum 90° + griglie per aspirazione e mandata aria

Unità completa, completamente configurata, montata e collaudata in fabbrica, pronta per una semplice e rapida installazione.

Soluzione adatta per installazione orizzontale incassata in controsoffitto, per rispondere al meglio alle esigenze di razionalizzazione degli spazi.

- La griglia di aspirazione estraibile permette una facile pulizia del filtro
- Questa soluzione, incassata ed adeguatamente coibentata, garantisce una buona attenuazione del livello sonoro, rendendo l'unità particolarmente silenziosa
- Su richiesta (con sovrapprezzo) attacco aria esterna e/o attacco aria primaria, posteriore o laterale

La griglia di mandata aria lontana dall'aspirazione garantisce una ottimale diffusione dell'aria nel locale da climatizzare, basso ricircolo di aria trattata fra aspirazione e mandata, distribuzione uniforme della temperatura in tutto l'ambiente, aumento del benessere percepito dagli occupanti.

Per necessità di sintesi sono state riportate solo le serie FX (AC-standard) ed FXE (EC-standard). La versione CW è comunque disponibile in tutte le varianti fandeck disponibili: per le serie non contemplate (FX-P, FX-S, FXE-P, ...), considerare il corrispondente mod. FX-CW (AC-standard) + la variante Motorizzazione desiderata

FX-CW

Horizontal concealed version with duct + 90° plenum + air intake and air supply grilles

Complete unit, fully configured, assembled and tested at the factory, ready for a quick and easy installation.

Solution suitable for installation recessed false ceiling, to best meet the requirements of spaces rationalization.

- The removable air intake grill allows an easy filter cleaning
- This solution, recessed and properly insulated, provides good attenuation of the sound level, making the unit particularly silent
- On request (with extra cost) rear or side external air connection and/or primary air connection

The air supply grill distant from air return, ensures optimal air distribution in the room, low treated air recirculation between air return and air supply, uniform distribution of the temperature in the environment, uniform distribution of the temperature in the room, increased perceived well-being.

By necessity of synthesis only the FX series (AC-standard) and FXE (EC-standard) have been contemplated. The CW version is however available in all the fandeck available variants: for the series not shown (FX-P, FX-S, FXE-P, ...), consider the corresponding mod. FX-CW (AC-standard) + the wished Motorization variant

Composizione unità

FX-CK	Ventilconvettore ad incasso orizzontale (versione "CK")
GRA	Griglia aspirazione aria a semplice ordine di alette fisse in ABS + filtro aria
RA	Plenum dritto di aspirazione aria
2x RM500-C	N° 2 Canali dritti di mandata aria (Esternamente coibentati)
R90M xCW	Plenum 90° di mandata aria (Coibentato) per versione "CW"
GRM	Griglia mandata aria a semplice ordine di alette fisse in ABS

Unit's components

FX-CK	Horizontal concealed fan-coil ("CK" version)
GRA	Air intake grill with single bank fixed ABS louvers + air filter
RA	Air intake straight plenum
2x RM500-C	No. 2 Air supply duct straight plenums (External Insulated)
R90M xCW	Air supply 90° plenum (Insulated) for "CW" version
GRM	Air supply grill with single bank fixed ABS louvers

Taglia - Size	FX, FXE	100	200	300	400	500	600	700	800	900	1000	1100	1200
Potenza frigorifera Totale - Total Cooling cap. (1) W		1.500	2.000	2.530	3.020	3.750	4.250	5.520	6.420	7.530	9.020	8.990	10.040
Potenza Termica - Heating capacity (1) W		3.740	4.910	5.980	6.710	8.160	9.440	12.000	13.300	15.500	18.100	19.690	21.670
Portata aria - Air flow (1) m³/h		370	400	500	550	670	720	1.000	1.050	1.280	1.310	1.720	1.750
Livelli sonori - Sound levels (1) Min-Med-Max dB(A)		24-31-38	25-31-38	30-38-44	31-38-45	26-33-37	27-34-37	34-41-43	35-41-45	39-46-48	40-46-49	42-44-49	42-45-49
Dimensioni - Dimensions L x H x S		545 x 450 x 215		745 x 450 x 215		945 x 450 x 215		1.145 x 450 x 215		1.345 x 450 x 215		1.545 x 450 x 215	
230Vac AC TRADITIONAL	2 Tubi Pipe	Mod.	FX-CW	FX-CW	FX-CW	FX-CW	FX-CW	FX-CW	FX-CW	FX-CW	FX-CW	FX-CW	FX-CW
		Cod.	130	230	330	430	530	630	730	830	930	1030	1130
	€	576,00	592,00	656,00	689,00	768,00	815,00	933,00	977,00	1.070,00	1.111,00	1.281,00	1.353,00
	Kg (2)	25,1	25,6	32,3	33,1	42,9	43,9	51,7	53,2	61,0	62,5	68,5	72,0
230Vac EC Brushless	4 Tubi Pipe	Mod.	FX-CW	FX-CW	FX-CW	FX-CW	FX-CW	FX-CW	FX-CW	FX-CW	FX-CW	FX-CW	FX-CW
		Cod.	131	231	331	431	531	631	731	831	931	1031	1131
	€	653,00	669,00	744,00	777,00	870,00	917,00	1.048,00	1.092,00	1.209,00	1.250,00	1.445,00	1.517,00
	Kg (2)	26,0	26,5	33,3	34,1	44,0	45,0	52,9	54,4	62,3	63,8	69,9	73,4
230Vac EC Brushless	2 Tubi Pipe	Mod.	FXE-CW	FXE-CW	FXE-CW	FXE-CW	FXE-CW	FXE-CW	FXE-CW	FXE-CW	FXE-CW	FXE-CW	FXE-CW
		Cod.	130	230	330	430	530	630	730	830	930	1030	1130
	€	693,00	709,00	773,00	806,00	885,00	932,00	1.050,00	1.094,00	1.187,00	1.228,00	1.493,00	1.565,00
	Kg (2)	24,7	25,2	32,4	33,2	43,3	44,3	51,6	53,1	60,1	61,6	68,3	71,8
230Vac EC Brushless	4 Tubi Pipe	Mod.	FXE-CW	FXE-CW	FXE-CW	FXE-CW	FXE-CW	FXE-CW	FXE-CW	FXE-CW	FXE-CW	FXE-CW	FXE-CW
		Cod.	131	231	331	431	531	631	731	831	931	1031	1131
	€	770,00	786,00	861,00	894,00	987,00	1.034,00	1.165,00	1.209,00	1.326,00	1.367,00	1.657,00	1.729,00
	Kg (2)	25,6	26,1	33,4	34,2	44,4	45,4	52,8	54,3	61,4	62,9	69,7	73,2

(1) Prestazioni Nominali rif. unità AC 2-Tubi (1 batteria). Raccomandato l'uso del SW per una corretta selezione.
(2) kg = Peso netto (solo unità, escluso imballo)

(1) Nominal Performances ref. 2-Pipes AC unit (1 coil). Recommended the use of the SW for correct selection.
(2) kg = Net weight (unit only, excluding packaging)

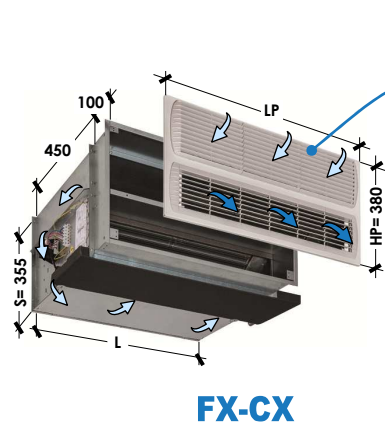

FX-CX

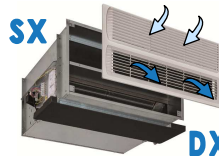

Specificare il lato attacchi idraulici batteria
Specify the water coil connections side

- SX = Sinistra - Left (STANDARD)
- DX = Destra - Right

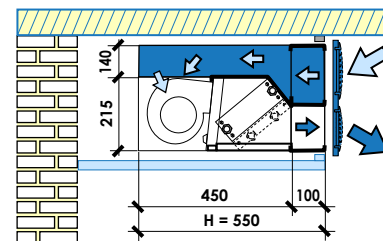
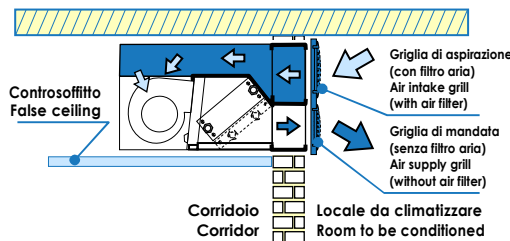

FX-CX

Versione con plenum per aspirazione e mandata aria frontali sovrapposte (aspirazione sopra; mandata sotto)
→ Escluso pannello "PND" (accessorio)

Soluzione completa, non necessita di plenum, raccordi, canali aggiuntivi, completamente configurata, montata e collaudata in fabbrica, pronta per una rapida installazione. Soluzione adatta per installazione all'interno di nicchie a parete, nicchie di controsoffitti, abbassamenti, all'esterno del locale, per rispondere al meglio alle esigenze di razionalizzazione degli spazi.

A lavori ultimati, l'unità sarà completamente nascosta alla vista, ottenendo così un risultato estetico di alto livello, eliminando gli ingombri e l'impatto fisico di una unità installata esternamente a vista sulla parete.

Soluzione particolarmente indicata per tutte quelle installazioni in cui si vuole posizionare l'unità all'esterno dei locali climatizzati al fine di ridurre al minimo la rumorosità e rendere più agevoli le operazioni di manutenzione agendo direttamente sull'unità dall'esterno.

- Morsetteria MRS, AUTR, valvole VL, ecc.: tutto ext. stesso lato tubi acqua.
- Tempi e costi di installazione ridotti al minimo
- Questa soluzione, incassata ed adeguatamente coibentata, garantisce una buona attenuazione del livello sonoro, rendendo l'unità particolarmente silenziosa
- Su richiesta (con sovrapprezzo) attacco aria esterna e/o attacco aria primaria, posteriore o laterale
- Pannello PND (accessorio) in lamiera preverniciata bianca equipaggiato di griglia mandata aria e griglia aspirazione in ABS. La griglia di aspirazione girevole permette l'agevole estrazione del filtro sottostante per la sua manutenzione/pulizia.

In alternativa al pannello PND il cliente può optare per una propria griglia, secondo le proprie preferenze (es. in alluminio). Adattamento plenum mandata per la compatibilità con la griglia del cliente, con sovrapprezzo.

Per necessità di sintesi sono state riportate solo le serie FX (AC-standard) ed FXE (EC-standard). La versione CX è comunque disponibile in tutte le varianti fadecck disponibili: per le serie non contemplate (FX-P, FX-S, FXE-P, ...), considerare il corrispondente mod. FX-CX (AC-standard) + la variante Motorizzazione desiderata

FX-CX

Versione con frontal superposed air intake and air supply (air intake above; air supply below)
→ Panel "PND" Excluded (optional)

Complete solution, does not require plenum, fittings, additional ducts, fully configured, assembled and tested at the factory, ready for quick installation. Solution suitable for installation in wall niches, false ceilings niches, lowering, outside the room, to best meet the needs to rationalize spaces.

With works completed, the unit will be completely hidden, thus obtaining a high aesthetic result, avoiding the overall dimensions and the physical impact of a unit installed externally on the wall.

Solution particularly suitable for all the installations in which it is needed to place the unit outside the room in order to reduce as much as possible the noise and ease the maintenance operations directly acting on the unit from the outside.

- Electric terminal board MRS, AUTR, valves VL, etc.: all ext. same water pipe side.
- Minimized installation times and costs
- This solution, recessed and properly insulated, provides good attenuation of the sound level, making the unit particularly silent
- On request (with extra cost) rear or side external air connection and/or primary air connection
- PND panel (accessory) made of white pre-coated steel equipped with air supply and air return ABS grill. The adjustable air return grill allows easy extraction of the filter for maintenance/cleaning.

As an alternative to PND panel, the customer can opt for its own grid, according to his preferences (eg in aluminum). Air supply plenum adaptation for compatibility with the customer's grid, with additional charge.

By necessity of synthesis only the FX series (AC-standard) and FXE (EC-standard) have been contemplated. The CX version is however available in all the fadecck available variants: for the series not shown (FX-P, FX-S, FXE-P, ...), consider the corresponding mod. FX-CX (AC-standard) + the wished Motorization variant

Taglia - Size		FX, FXE	100	200	300	400	500	600	700	800	900	1000	1100	1200
Potenza frigorifera Totale - Total Cooling cap. (1)	W		1.500	2.000	2.530	3.020	3.750	4.250	5.520	6.420	7.530	9.020	8.990	10.040
Potenza Termica - Heating capacity (1)	W		3.740	4.910	5.980	6.710	8.160	9.440	12.000	13.300	15.500	18.100	19.690	21.670
Portata aria - Air flow (1)	m³/h		370	400	500	550	670	720	1.000	1.050	1.280	1.310	1.720	1.750
Livelli sonori - Sound levels (1)	Min-Med-Max dB(A)		24-31-38	25-31-38	30-38-44	31-38-45	26-33-37	27-34-37	34-41-43	35-41-45	39-46-48	40-46-49	42-44-49	42-45-49
Dimensioni - Dimensions	L x H x S		545 x 550 x 355		745 x 550 x 355		945 x 550 x 355		1.145 x 550 x 355		1.345 x 550 x 355		1.545 x 550 x 355	
230Vac AC TRADITIONAL		Mod.	FX-CX	FX-CX	FX-CX	FX-CX	FX-CX	FX-CX	FX-CX	FX-CX	FX-CX	FX-CX	FX-CX	FX-CX
		Cod.	01013019	01023019	01033019	01043019	01053019	01063019	01073019	01083019	01093019	01103019	01113019	01123019
230Vac AC TRADITIONAL		Mod.	FX-CX	FX-CX	FX-CX	FX-CX	FX-CX	FX-CX	FX-CX	FX-CX	FX-CX	FX-CX	FX-CX	FX-CX
		Cod.	01013119	01023119	01033119	01043119	01053119	01063119	01073119	01083119	01093119	01103119	01113119	01123119
230Vac EC Brushless		Mod.	FXE-CX	FXE-CX	FXE-CX	FXE-CX	FXE-CX	FXE-CX	FXE-CX	FXE-CX	FXE-CX	FXE-CX	FXE-CX	FXE-CX
		Cod.	08013019	08023019	08033019	08043019	08053019	08063019	08073019	08083019	08093019	08103019	08113019	08123019
230Vac EC Brushless		Mod.	FXE-CX	FXE-CX	FXE-CX	FXE-CX	FXE-CX	FXE-CX	FXE-CX	FXE-CX	FXE-CX	FXE-CX	FXE-CX	FXE-CX
		Cod.	08013119	08023119	08033119	08043119	08053119	08063119	08073119	08083119	08093119	08103119	08113119	08123119

Pannello in lamiera preverniciata con applicate 2 griglie a semplice ordine di alette fisse in ABS (Griglia mandata aria + Griglia aspirazione aria con filtro aria)
Prepainted steel panel provided with 2 single bank fixed ABS grills (Air supply grill + Air intake grill with air filter)

Dimensioni - Dimensions		LP x HP	480 x 380	680 x 380	880 x 380	1.080 x 380	1.280 x 380	1.480 x 380
PND	Compatibilità/y:	Mod.	PND 10-20	PND 30-40	PND 50-60	PND 70-80	PND 90-100	PND 110-120
	FX/FXE-CX	Cod.	01912031	01912032	01912033	01912034	01912035	01912036
		€	83,00	103,00	119,00	139,00	158,00	175,00

(1) Prestazioni Nominali rif. unità AC 2-Tubi (1 batteria). Raccomandato l'uso del SW per una corretta selezione. Considerare una riduzione delle prestazioni di circa il 15% per effetto di un parziale ricircolo dell'aria trattata.
(2) kg = Peso netto (solo unità, escluso imballo)

(1) Nominal Performances ref. 2-Pipes AC unit (1 coil). Recommended the use of the SW for correct selection. Considered a performances reduction of about 15% due to a partial treated air recirculation.
(2) kg = Net weight (unit only, excluding packaging)

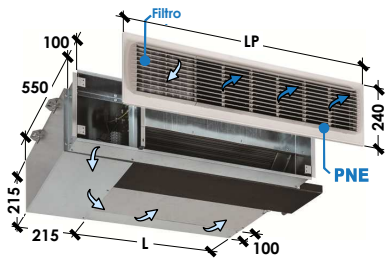
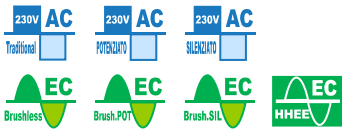

FX-CJ

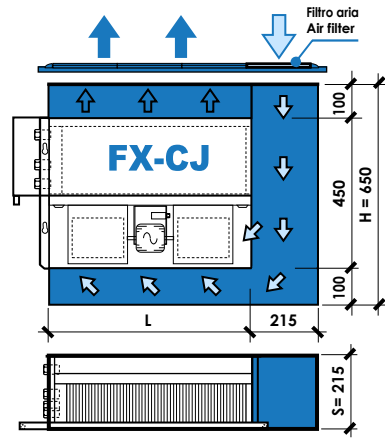

Specificare il lato attacchi idraulici batteria
Specify the water coil connections side

- SX = Sinistra - Left (STANDARD)
- DX = Destra - Right

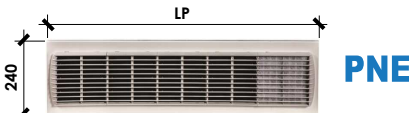
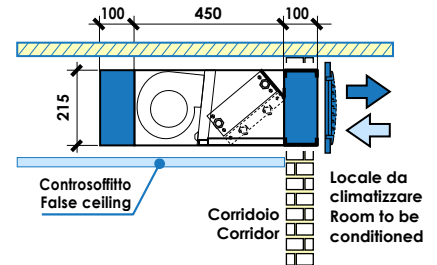
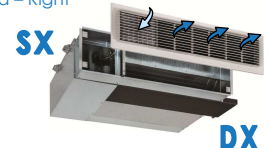

PNE



FX-CJ Versione con plenum per aspirazione e mandata aria frontali laterali/affiancati - Escluso pannello "PNE" (accessorio)

Soluzione completa, non necessita di plenum, raccordi, canali aggiuntivi, completamente configurata, montata e collaudata in fabbrica, pronta per una rapida installazione. Soluzione adatta per installazione all'interno di nicchie a parete, nicchie di controsoffitti, abbassamenti, all'esterno del locale, per rispondere al meglio alle esigenze di razionalizzazione degli spazi.

Soluzione particolarmente indicata per tutte quelle installazioni in cui si vuole posizionare l'unità all'esterno dei locali climatizzati al fine di ridurre al minimo la rumorosità e rendere più agevoli le operazioni di manutenzione agendo direttamente sull'unità dall'esterno.

- Morsetteria MRS, AUTR, valvole VL, ecc.: tutto ext. stesso lato tubi acqua.
- Tempi e costi di installazione ridotti al minimo
- Questa soluzione, incassata ed adeguatamente coibentata, garantisce una buona attenuazione del livello sonoro, rendendo l'unità particolarmente silenziosa
- Su richiesta (con sovrapprezzo) attacco aria esterna e/o attacco aria primaria, posteriore o laterale
- Pannello PNE (accessorio) in lamiera preverniciata bianca equipaggiato di griglia mandata aria e griglia aspirazione in ABS. La griglia di aspirazione girevole permette l'agevole estrazione del filtro sottostante per la sua manutenzione/pulizia.

In alternativa al pannello PNE il cliente può optare per una propria griglia, secondo le proprie preferenze (es. in alluminio). Adattamento plenum mandata per la compatibilità con la griglia del cliente, con sovrapprezzo.

Per necessità di sintesi sono state riportate solo le serie FX (AC-standard) ed FXE (EC-standard). La versione CJ è comunque disponibile in tutte le varianti fandeck disponibili: per le serie non contemplate (FX-P, FX-S, FXE-P, ...), considerare il corrispondente mod. FX-CJ (AC-standard) + la variante Motorizzazione desiderata

FX-CJ Versione con frontal side by side air intake and air supply plenum - Panel "PNE" Excluded (optional)

Complete solution, does not require plenum, fittings, additional ducts, fully configured, assembled and tested at the factory, ready for quick installation. Solution suitable for installation in wall niches, false ceilings niches, lowering, outside the room, to best meet the needs to rationalize spaces.

Solution particularly suitable for all the installations in which it is needed to place the unit outside the room in order to reduce as much as possible the noise and ease the maintenance operations directly acting on the unit from the outside.

- Electric terminal board MRS, AUTR, valves VL, etc.: all ext. same water pipe side.
- Minimized installation times and costs
- This solution, recessed and properly insulated, provides good attenuation of the sound level, making the unit particularly silent
- On request (with extra cost) rear or side external air connection and/or primary air connection
- Pannello (accessorio) made of white pre-coated steel equipped with air supply and air return ABS grill. The adjustable air return grill allows easy extraction of the filter for maintenance/cleaning.

As an alternative to PNE panel, the customer can opt for its own grid, according to his preferences (eg in aluminum). Air supply plenum adaptation for compatibility with the customer's grid, with additional charge.

By necessity of synthesis only the FX series (AC-standard) and FXE (EC-standard) have been contemplated. The CJ version is however available in all the fandeck available variants: for the series not shown (FX-P, FX-S, FXE-P, ...), consider the corresponding mod. FX-CJ (AC-standard) + the wished Motorization variant

Taglia - Size		FX, FXE	100	200	300	400	500	600	700	800	900	1000	1100	1200
Potenza frigorifera Totale - Total Cooling cap. (1) W			1.500	2.000	2.530	3.020	3.750	4.250	5.520	6.420	7.530	9.020	8.990	10.040
Potenza Termica - Heating capacity (1) W			3.740	4.910	5.980	6.710	8.160	9.440	12.000	13.300	15.500	18.100	19.690	21.670
Portata aria - Air flow (1) m³/h			370	400	500	550	670	720	1.000	1.050	1.280	1.310	1.720	1.750
Livelli sonori - Sound levels (1) Min-Med-Max dB(A)			24-31-38	25-31-38	30-38-44	31-38-45	26-33-37	27-34-37	34-41-43	35-41-45	39-46-48	40-46-49	42-44-49	42-45-49
Dimensioni - Dimensions L x H x S			400(+215) x 650 x 215		600(+215) x 650 x 215		800(+215) x 650 x 215		1.000(+215) x 650 x 215		1.200(+215) x 650 x 215		\	
		Mod.	FX-CJ	FX-CJ	FX-CJ	FX-CJ	FX-CJ	FX-CJ	FX-CJ	FX-CJ	FX-CJ	FX-CJ	FX-CJ	FX-CJ
		Cod.	01013020	01023020	01033020	01043020	01053020	01063020	01073020	01083020	01093020	01103020	01113020	01123020
	€	395,00	412,00	425,00	460,00	495,00	542,00	607,00	652,00	696,00	738,00			
	Kg (2)	18,6	19,1	22,7	23,5	29,9	30,9	34,6	36,1	39,7	41,2			
		Mod.	FX-CJ	FX-CJ	FX-CJ	FX-CJ	FX-CJ	FX-CJ	FX-CJ	FX-CJ	FX-CJ	FX-CJ	FX-CJ	FX-CJ
		Cod.	01013120	01023120	01033120	01043120	01053120	01063120	01073120	01083120	01093120	01103120	01113120	01123120
	€	472,00	489,00	513,00	548,00	597,00	644,00	722,00	767,00	835,00	877,00			
	Kg (2)	19,5	20,0	23,7	24,5	31,0	32,0	35,8	37,3	41,0	42,5			
		Mod.	FXE-CJ	FXE-CJ	FXE-CJ	FXE-CJ	FXE-CJ	FXE-CJ	FXE-CJ	FXE-CJ	FXE-CJ	FXE-CJ	FXE-CJ	FXE-CJ
		Cod.	08013031	08023031	08033031	08043031	08053031	08063031	08073031	08083031	08093031	08103031	08113031	08123031
	€	512,00	529,00	542,00	577,00	612,00	659,00	724,00	769,00	813,00	855,00			
	Kg (2)	18,2	18,7	22,8	23,6	30,3	31,3	34,5	36,0	38,8	40,3			
		Mod.	FXE-CJ	FXE-CJ	FXE-CJ	FXE-CJ	FXE-CJ	FXE-CJ	FXE-CJ	FXE-CJ	FXE-CJ	FXE-CJ	FXE-CJ	FXE-CJ
		Cod.	08013131	08023131	08033131	08043131	08053131	08063131	08073131	08083131	08093131	08103131	08113131	08123131
	€	589,00	606,00	630,00	665,00	714,00	761,00	839,00	884,00	952,00	994,00			
	Kg (2)	19,1	19,6	23,8	24,6	31,4	32,4	35,7	37,2	40,1	41,6			
Pannello in lamiera preverniciata con applicate 2 griglie a semplice ordine di alette fisse in ABS (Griglia mandata aria + Griglia aspirazione aria con filtro aria) Prepainted steel panel provided with 2 single bank fixed ABS grills (Air supply grill + Air intake grill with air filter)														
Dimensioni - Dimensions LP x HP			680 x 240	880 x 240	1.080 x 240	1.280 x 240	1.480 x 240							
	Compatibilità/y: FX/FXE-CJ	Mod.	PNE 10-20	PNE 30-40	PNE 50-60	PNE 70-80	PNE 90-100							
		Cod.	01912041	01912042	01912043	01912044	01912045							
		€	65,00	79,00	89,00	103,00	115,00							

(1) Prestazioni Nominali rif. unità AC 2-Tubi (1 batteria). Raccomandato l'uso del SW per una corretta selezione. Considerare una riduzione delle prestazioni di circa il 15% per effetto di un parziale ricircolo dell'aria trattata.
(2) kg = Peso netto (solo unità, escluso imballo)

(1) Nominal Performances ref. unit AC unit (1 coil). Recommended the use of the SW for correct selection. Considered a performances reduction of about 15% due to a partial treated air recirculation.
(2) kg = Net weight (unit only, excluding packaging)

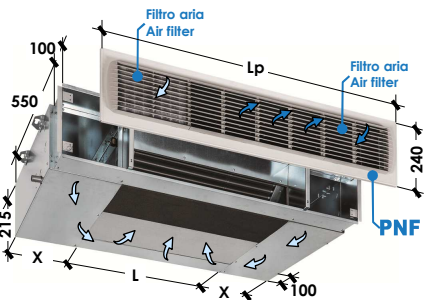
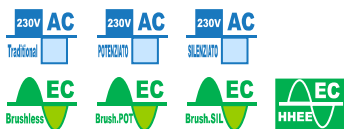

FX-CZ

2 prolunghe tubi (4 x unità 4Tubi): incluse
2 water pipes extensions (4 x 4Pipe unit): including

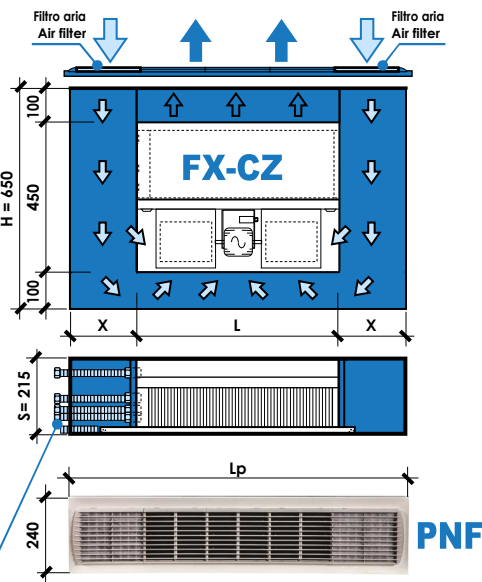

Specificare il lato attacchi idraulici batteria
Specify the water coil connections side

- SX = Sinistra - Left (STANDARD)
- DX = Destra - Right

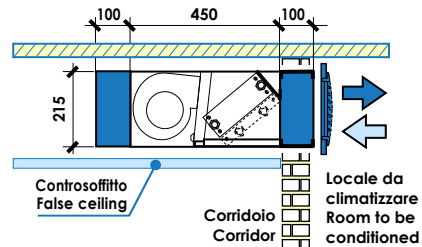
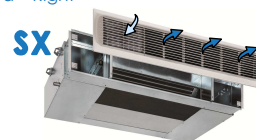

FX-CZ

Versione con plenum per aspirazione e mandata aria frontali laterali/affiancati – Escluso pannello "PNF" (accessorio)

Soluzione completa, non necessita di plenum, raccordi, canali aggiuntivi, completamente configurata, montata e collaudata in fabbrica, pronta per una rapida installazione. Soluzione adatta per installazione all'interno di nicchie a parete, nicchie di controsoffitti, abbassamenti, all'esterno del locale, per rispondere al meglio alle esigenze di razionalizzazione degli spazi.

Soluzione particolarmente indicata per tutte quelle installazioni in cui si vuole posizionare l'unità all'esterno dei locali climatizzati al fine di ridurre al minimo la rumorosità e rendere più agevoli le operazioni di manutenzione agendo direttamente sull'unità dall'esterno.

- Morsetteria MRS, AUTR, valvole VL, ecc.: tutto ext. stesso lato tubi acqua.
- Tempi e costi di installazione ridotti al minimo
- Questa soluzione, incassata ed adeguatamente coibentata, garantisce una buona attenuazione del livello sonoro, rendendo l'unità particolarmente silenziosa
- Su richiesta (con sovrapprezzo) attacco aria esterna e/o attacco aria primaria, posteriore o laterale
- Pannello PNF (accessorio) in lamiera preverniciata bianca equipaggiata di griglia mandata aria e griglia aspirazione in ABS. La griglia di aspirazione girevole permette l'agevole estrazione del filtro sottostante per la sua manutenzione/pulizia.

In alternativa al pannello PNF il cliente può optare per una propria griglia, secondo le proprie preferenze (es. in alluminio). Adattamento plenum mandata per la compatibilità con la griglia del cliente, con sovrapprezzo.

Per necessità di sintesi sono state riportate solo le serie FX (AC-standard) ed FXE (EC-standard). La versione CZ è comunque disponibile in tutte le varianti fandeck disponibili: per le serie non contemplate (FX-P, FX-S, FXE-P, ...), considerare il corrispondente mod. FX-CZ (AC-standard) + la variante Motorizzazione desiderata

FX-CZ

Version with frontal side by side air intake and air supply plenum – Panel "PNF" Excluded (optional)

Complete solution, does not require plenum, fittings, additional ducts, fully configured, assembled and tested at the factory, ready for quick installation. Solution suitable for installation in wall niches, false ceilings niches, lowering, outside the room, to best meet the needs to rationalize spaces.

Solution particularly suitable for all the installations in which it is needed to place the unit outside the room in order to reduce as much as possible the noise and ease the maintenance operations directly acting on the unit from the outside.

- Electric terminal board MRS, AUTR, valves VL, etc.: all ext. same water pipe side.
- Minimized installation times and costs
- This solution, recessed and properly insulated, provides good attenuation of the sound level, making the unit particularly silent
- On request (with extra cost) rear or side external air connection and/or primary air connection
- PNF panel (accessory) made of white pre-coated steel equipped with air supply and air return ABS grill. The adjustable air return grill allows easy extraction of the filter for maintenance/cleaning.

As an alternative to PNF panel, the customer can opt for its own grid, according to his preferences (eg. in aluminum). Air supply plenum adaptation for compatibility with the customer's grid, with additional charge.

By necessity of synthesis only the FX series (AC-standard) and FXE (EC-standard) have been contemplated. The CZ version is however available in all the fandeck available variants: for the series not shown (FX-P, FX-S, FXE-P, ...), consider the corresponding mod. FX-CZ (AC-standard) + the wished Motorization variant

Taglia - Size	FX, FXE	100	200	300	400	500	600	700	800	900	1000	1100	1200
Potenza frigorifera Totale - Total Cooling cap. (1)	W	1.500	2.000	2.530	3.020	3.750	4.250	5.520	6.420	7.530	9.020	8.990	10.040
Potenza Termica - Heating capacity (1)	W	3.740	4.910	5.980	6.710	8.160	9.440	12.000	13.300	15.500	18.100	19.690	21.670
Portata aria - Air flow (1)	m³/h	370	400	500	550	670	720	1.000	1.050	1.280	1.310	1.720	1.750
Livelli sonori - Sound levels (1)	Min-Med-Max dB(A)	24-31-38	25-31-38	30-38-44	31-38-45	26-33-37	27-34-37	34-41-43	35-41-45	39-46-48	40-46-49	42-44-49	42-45-49
Dimensioni - Dimensions	X (mm)	230		230		230		330		330		330	
	L x H x S	400(+460) x 650 x 215		600(+460) x 650 x 215		800(+460) x 650 x 215		1.000(+660) x 650 x 215		1.200(+660) x 650 x 215		1.400(+660) x 650 x 215	
230Vac AC TRADITIONAL	2 Tubi Pipe	Mod.	FX-CZ	FX-CZ	FX-CZ	FX-CZ	FX-CZ	FX-CZ	FX-CZ	FX-CZ	FX-CZ	FX-CZ	FX-CZ
		Cod.	01013036	01023036	01033036	01043036	01053036	01063036	01073036	01083036	01093036	01103036	01113036
	€	533,00	550,00	565,00	600,00	637,00	684,00	753,00	798,00	844,00	886,00	1.008,00	1.081,00
	Kg (2)	25,2	25,7	29,3	30,1	36,6	37,6	44,5	46,0	50,3	51,8	54,9	58,4
4 Tubi Pipe	Mod.	FX-CZ	FX-CZ	FX-CZ	FX-CZ	FX-CZ	FX-CZ	FX-CZ	FX-CZ	FX-CZ	FX-CZ	FX-CZ	FX-CZ
	Cod.	01013136	01023136	01033136	01043136	01053136	01063136	01073136	01083136	01093136	01103136	01113136	01123136
€	669,00	686,00	712,00	747,00	798,00	845,00	927,00	972,00	1.042,00	1.084,00	1.231,00	1.304,00	
Kg (2)	26,1	26,6	30,3	31,1	37,7	38,7	45,7	47,2	51,6	53,1	56,3	59,8	
230Vac EC Brushless	2 Tubi Pipe	Mod.	FXE-CZ	FXE-CZ	FXE-CZ	FXE-CZ	FXE-CZ	FXE-CZ	FXE-CZ	FXE-CZ	FXE-CZ	FXE-CZ	FXE-CZ
		Cod.	08013032	08023032	08033032	08043032	08053032	08063032	08073032	08083032	08093032	08103032	08113032
	€	650,00	667,00	682,00	717,00	754,00	801,00	870,00	915,00	961,00	1.003,00	1.220,00	1.293,00
	Kg (2)	24,8	25,3	29,4	30,2	37,0	38,0	44,4	45,9	49,4	50,9	54,7	58,2
4 Tubi Pipe	Mod.	FXE-CZ	FXE-CZ	FXE-CZ	FXE-CZ	FXE-CZ	FXE-CZ	FXE-CZ	FXE-CZ	FXE-CZ	FXE-CZ	FXE-CZ	FXE-CZ
	Cod.	08013132	08023132	08033132	08043132	08053132	08063132	08073132	08083132	08093132	08103132	08113132	08123132
€	786,00	803,00	829,00	864,00	915,00	962,00	1.044,00	1.089,00	1.159,00	1.201,00	1.443,00	1.516,00	
Kg (2)	25,7	26,2	30,4	31,2	38,1	39,1	45,6	47,1	50,7	52,2	56,1	59,6	

Pannello in lamiera preverniciata con applicate 2 griglie a semplice ordine di alette fisse in ABS (Griglia mandata aria + Griglia aspirazione aria con filtro aria)
Prepainted steel panel provided with 2 single bank fixed ABS grills (Air supply grill + Air intake grill with air filter)

Dimensioni - Dimensions	LP x HP	880 x 240	1.080 x 240	1.280 x 240	1.680 x 240	1.880 x 240	2.080 x 240
PNF	Mod.	PNF 10-20	PNF 30-40	PNF 50-60	PNF 70-80	PNF 90-100	PNF 110-120
	Cod.	01912051	01912052	01912053	01912054	01912055	01912056
	€	67,00	81,00	91,00	105,00	117,00	129,00

(1) Prestazioni Nominali rif. unità AC 2-Tubi (1 batteria). Raccomandato l'uso del SW per una corretta selezione. Considerare una riduzione delle prestazioni di circa il 15% per effetto di un parziale ricircolo dell'aria trattata.
(2) kg = Peso netto (solo unità, escluso imballo)

(1) Nominal Performances ref. 2-Pipes AC unit (1 coil). Recommended the use of the SW for correct selection. Considered a performances reduction of about 15% due to a partial treated air recirculation.
(2) kg = Net weight (unit only, excluding packaging)

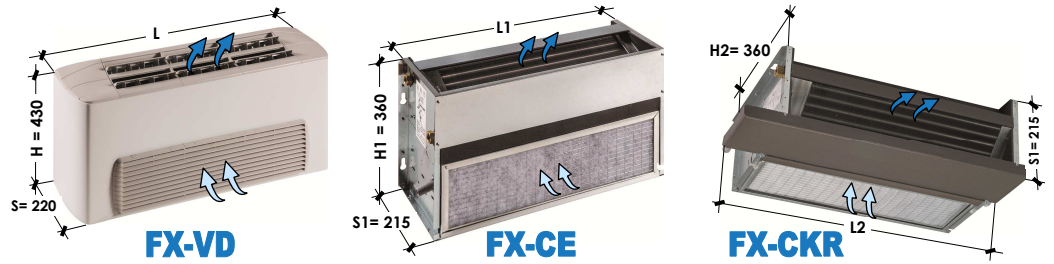
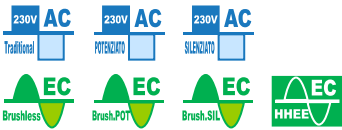

Low body

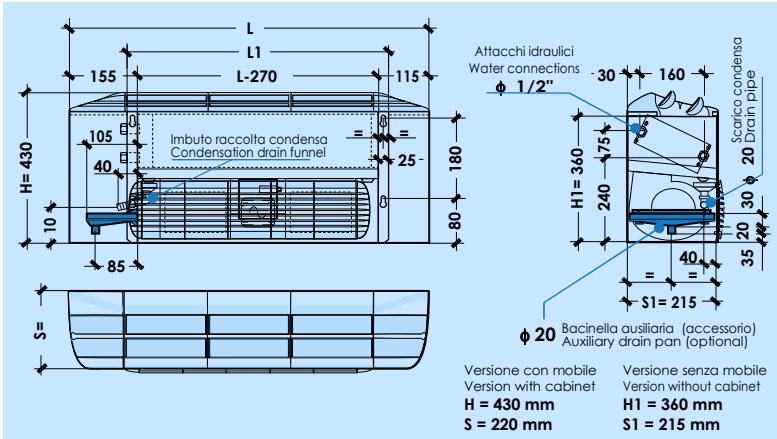

Specificare il lato attacchi idraulici batteria
Specify the water coil connections side

- SX = Sinistra - Left (STANDARD)
- DX = Destra - Right

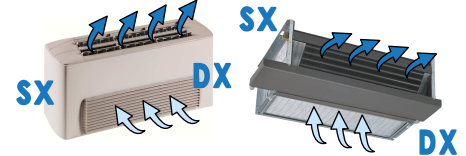

FX_LOW Quando l'altezza è un problema, arriviamo noi!

Soluzione particolarmente indicata per tutte quelle installazioni con vincoli in altezza (es. sotto ampie finestre, sotto cornicioni, sporgenze, arredi, ed in tutti quei casi con spazi ridotti per soddisfare i criteri della moderna architettura d'interni). Compatibilità con tutti i principali accessori dei ventilconvettori standard (bacinella ausiliaria BRV, valvole VL, quadri comando CB, CBE, ecc.).

Per necessità di sintesi sono state riportate solo le serie FX (AC-standard) ed FXE (EC-standard). Le versioni Low-body VD, CE, CHR sono comunque disponibili in tutte le varianti fandeck disponibili: per le serie non contemplate (FX-P, FX-S, FXE-P, ...), considerare il corrispondente mod. FX-VD/CE/CKR (AC-standard) + la variante Motorizzazione desiderata

FX_LOW When the height is a problem, here we are!

Solution particularly suitable for all the installations with height limitation (eg. under large windows, under ledges, protrusions, furnishings, and in all the cases with limited spaces to meet the criteria of the modern interior design). Compatibility with all main accessories of the standard fan coils (auxiliary drain pan BRV, valves VL, control panels CB, CBE, etc.).

By necessity of synthesis only the FX series (AC-standard) and FXE (EC-standard) are contemplated. The VD, CE, CKR Low-body versions are however available in all the fandeck available variants: for the series not shown (FX-P, FX-S, FXE-P, ...), consider the corresponding mod. FX-VD/CE/CKR (AC-standard) + the wished Motorization variant

Taglia - Size	FX, FXE	100	200	300	400	500	600	700	800	900	1000	1100	1200		
Potenza frigorifera Totale - Total Cooling cap. (1)	W	1.500	2.000	2.530	3.020	3.750	4.250	5.520	6.420	7.530	9.020	8.990	10.040		
Potenza Termica - Heating capacity (1)	W	3.740	4.910	5.980	6.710	8.160	9.440	12.000	13.300	15.500	18.100	19.690	21.670		
Portata aria - Air flow (1)	m³/h	370	400	500	550	670	720	1.000	1.050	1.280	1.310	1.720	1.750		
Livelli sonori - Sound levels (1)	Min-Med-Max dB(A)	24-31-38	25-31-38	30-38-44	31-38-45	26-33-37	27-34-37	34-41-43	35-41-45	39-46-48	40-46-49	42-44-49	42-45-49		
FX-VD VERSIONE RIBASSATA: verticale a pavimento (mobile con griglia aspirazione aria frontale) - Solo unità 2-Tubi (NO 4-Tubi; NO variante "V4R") LOW-BODY VERSION: vertical floor (cabinet with front air intake grill) - 2-Pipe unit only (NO 4-Pipe; NO V4R variant)															
Dimensioni - Dimensions		L x H x S		670 x 430 x 220		870 x 430 x 220		1.070 x 430 x 220		1.270 x 430 x 220		1.470 x 430 x 220		1.670 x 430 x 220	
	Solo 2-Tubi, 2-Pipe only		Mod.	FX-VD	FX-VD	FX-VD	FX-VD	FX-VD	FX-VD	FX-VD	FX-VD	FX-VD	FX-VD	FX-VD	FX-VD
		Cod.	01013021	01023021	01033021	01043021	01053021	01063021	01073021	01083021	01093021	01103021	01113021	01123021	01133021
Kg (2)		€	398,00	414,00	433,00	467,00	505,00	552,00	614,00	658,00	706,00	748,00	864,00	937,00	
	Solo 2-Tubi, 2-Pipe only		Mod.	FXE-VD	FXE-VD	FXE-VD	FXE-VD	FXE-VD	FXE-VD	FXE-VD	FXE-VD	FXE-VD	FXE-VD	FXE-VD	FXE-VD
		Cod.	08013029	08023029	08033029	08043029	08053029	08063029	08073029	08083029	08093029	08103029	08113029	08123029	08133029
Kg (2)		€	515,00	531,00	550,00	584,00	622,00	669,00	731,00	775,00	823,00	865,00	1.076,00	1.149,00	
FX-CE VERSIONE RIBASSATA: incasso verticale a pavimento (aspirazione aria frontale, senza mobile) - Solo unità 2-Tubi (NO 4-Tubi; NO variante "V4R") LOW-BODY VERSION: concealed vertical floor (front air intake, without cabinet) - 2-Pipe unit only (NO 4-Pipe; NO V4R variant)															
Dimensioni - Dimensions		L1 x H1 x S1		450 x 360 x 215		650 x 360 x 215		850 x 360 x 215		1.050 x 360 x 215		1.250 x 360 x 215		1.450 x 360 x 215	
	Solo 2-Tubi, 2-Pipe only		Mod.	FX-CE	FX-CE	FX-CE	FX-CE	FX-CE	FX-CE	FX-CE	FX-CE	FX-CE	FX-CE	FX-CE	FX-CE
		Cod.	01013022	01023022	01033022	01043022	01053022	01063022	01073022	01083022	01093022	01103022	01113022	01123022	01133022
Kg (2)		€	300,00	317,00	318,00	353,00	376,00	423,00	470,00	515,00	547,00	589,00	689,00	762,00	
	Solo 2-Tubi, 2-Pipe only		Mod.	FXE-CE	FXE-CE	FXE-CE	FXE-CE	FXE-CE	FXE-CE	FXE-CE	FXE-CE	FXE-CE	FXE-CE	FXE-CE	FXE-CE
		Cod.	08013133	08023133	08033133	08043133	08053133	08063133	08073133	08083133	08093133	08103133	08113133	08123133	08133133
Kg (2)		€	417,00	434,00	435,00	470,00	493,00	540,00	587,00	632,00	664,00	706,00	901,00	974,00	
FX-CKR VERSIONE RIBASSATA: incasso orizzontale (aspirazione aria frontale, senza mobile) - Solo unità 2-Tubi (NO 4-Tubi; NO variante "V4R") LOW-BODY VERSION: concealed horizontal (front air intake, without cabinet) - 2-Pipe unit only (NO 4-Pipe; NO V4R variant)															
Dimensioni - Dimensions		L2 x H2 x S2		545 x 360 x 215		745 x 360 x 215		945 x 360 x 215		1.145 x 360 x 215		1.345 x 360 x 215		1.545 x 360 x 215	
	Solo 2-Tubi, 2-Pipe only		Mod.	FX-CKR	FX-CKR	FX-CKR	FX-CKR	FX-CKR	FX-CKR	FX-CKR	FX-CKR	FX-CKR	FX-CKR	FX-CKR	FX-CKR
		Cod.	01013037	01023037	01033037	01043037	01053037	01063037	01073037	01083037	01093037	01103037	01113037	01123037	01133037
Kg (2)		€	304,00	320,00	323,00	356,00	379,00	426,00	474,00	518,00	552,00	593,00	693,00	765,00	
	Solo 2-Tubi, 2-Pipe only		Mod.	FXE-CKR	FXE-CKR	FXE-CKR	FXE-CKR	FXE-CKR	FXE-CKR	FXE-CKR	FXE-CKR	FXE-CKR	FXE-CKR	FXE-CKR	FXE-CKR
		Cod.	08013034	08023034	08033034	08043034	08053034	08063034	08073034	08083034	08093034	08103034	08113034	08123034	08133034
Kg (2)		€	421,00	437,00	440,00	473,00	496,00	543,00	591,00	635,00	669,00	710,00	905,00	977,00	

(1) Prestazioni Nominali rif. unità AC 2-Tubi (1 batteria). Raccomandato l'uso del SW per una corretta selezione.
(2) kg = Peso netto (solo unità, escluso imballo)

(1) Nominal Performances ref. 2-Pipes AC unit (1 coil). Recommended the use of the SW for correct selection.
(2) kg = Net weight (unit only, excluding packaging)

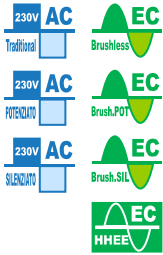

Specificare il lato attacchi idraulici batteria
Specify the water coil connections side
 • SX = Sinistra - Left (STANDARD)
 • DX = Destra - Right

FX_SPE Alcune circostanze speciali richiedono delle unità speciali

Queste versioni possono rivelarsi utili per installazione a parete alta, in presenza di vincoli architettonici o strutturali ed in altre particolarissime circostanze.

FX_SPE Some special circumstances require special units

These versions may be useful for installation in high wall, in presence of architectural or structural constraints, and in other particular circumstances.

Taglia - Size	FX, FXE	100	200	300	400	500	600	700	800	900	1000	1100	1200
Potenza frigorifera Totale - Total Cooling cap. (1)	W	1.500	2.000	2.530	3.020	3.750	4.250	5.520	6.420	7.530	9.020	8.990	10.040
Potenza Termica - Heating capacity (1)	W	3.740	4.910	5.980	6.710	8.160	9.440	12.000	13.300	15.500	18.100	19.690	21.670
Portata aria - Air flow (1)	m ³ /h	370	400	500	550	670	720	1.000	1.050	1.280	1.310	1.720	1.750
Livelli sonori - Sound levels (1)	Min-Med-Max dB(A)	24-31-38	25-31-38	30-38-44	31-38-45	26-33-37	27-34-37	34-41-43	35-41-45	39-46-48	40-46-49	42-44-49	42-45-49

FX-VG		VERSIONE SPECIALE A PARETE (Mobile con aspirazione aria inferiore e mandata aria frontale) SPECIAL WALL VERSION (Cabinet with bottom air intake and front air supply)													
Dimensioni - Dimensions		L x H x S		670 x 470 x 220		870 x 470 x 220		1.070 x 470 x 220		1.270 x 470 x 220		1.470 x 470 x 220		1.670 x 470 x 220	
230Vac AC TRADITIONAL	2 Tubi Pipe	Mod.	FX-VG	FX-VG	FX-VG	FX-VG	FX-VG	FX-VG	FX-VG	FX-VG	FX-VG	FX-VG	FX-VG	FX-VG	FX-VG
		Cod.	130	230	330	430	530	630	730	830	930	1030	1130	1230	1300
		€	406,00	423,00	466,00	500,00	566,00	613,00	702,00	746,00	822,00	863,00	1.005,00	1.077,00	
		Kg (2)	15,2	15,7	18,7	19,5	25,4	26,4	29,5	31,0	34,1	35,6	37,6	41,1	
230Vac AC TRADITIONAL	4 Tubi Pipe	Mod.	FX-VG	FX-VG	FX-VG	FX-VG	FX-VG	FX-VG	FX-VG	FX-VG	FX-VG	FX-VG	FX-VG	FX-VG	FX-VG
		Cod.	131	231	331	431	531	631	731	831	931	1031	1131	1231	1301
		€	483,00	500,00	554,00	588,00	668,00	715,00	817,00	861,00	961,00	1.002,00	1.169,00	1.241,00	
		Kg (2)	16,1	16,6	19,7	20,5	26,5	27,5	30,7	32,2	35,4	36,9	39,0	42,5	
230Vac EC Brushless	2 Tubi Pipe	Mod.	FXE-VG	FXE-VG	FXE-VG	FXE-VG	FXE-VG	FXE-VG	FXE-VG	FXE-VG	FXE-VG	FXE-VG	FXE-VG	FXE-VG	FXE-VG
		Cod.	130	230	330	430	530	630	730	830	930	1030	1130	1230	1300
		€	523,00	540,00	583,00	617,00	683,00	730,00	819,00	863,00	939,00	980,00	1.217,00	1.289,00	
		Kg (2)	14,8	15,3	18,8	19,6	25,8	26,8	29,4	30,9	33,2	34,7	37,4	40,9	
230Vac EC Brushless	4 Tubi Pipe	Mod.	FXE-VG	FXE-VG	FXE-VG	FXE-VG	FXE-VG	FXE-VG	FXE-VG	FXE-VG	FXE-VG	FXE-VG	FXE-VG	FXE-VG	FXE-VG
		Cod.	131	231	331	431	531	631	731	831	931	1031	1131	1231	1301
		€	600,00	617,00	671,00	705,00	785,00	832,00	934,00	978,00	1.078,00	1.119,00	1.381,00	1.453,00	
		Kg (2)	15,7	16,2	19,8	20,6	26,9	27,9	30,6	32,1	34,5	36,0	38,8	42,3	

FX-VH		VERSIONE SPECIALE A PARETE (Mobile con aspirazione aria superiore e mandata aria frontale) SPECIAL WALL VERSION (Cabinet with top air intake and front air supply)													
Dimensioni - Dimensions		L x H x S		670 x 465 x 230		870 x 465 x 230		1.070 x 465 x 230		1.270 x 465 x 230		1.470 x 465 x 230		1.670 x 465 x 230	
230Vac AC TRADITIONAL	2 Tubi Pipe	Mod.	FX-VH	FX-VH	FX-VH	FX-VH	FX-VH	FX-VH	FX-VH	FX-VH	FX-VH	FX-VH	FX-VH	FX-VH	FX-VH
		Cod.	130	230	330	430	530	630	730	830	930	1030	1130	1230	1300
		€	417,00	434,00	478,00	513,00	577,00	624,00	714,00	758,00	833,00	875,00	1.016,00	1.089,00	
		Kg (2)	14,9	15,4	18,4	19,2	25,1	26,1	29,2	30,7	33,8	35,3	37,3	40,8	
230Vac AC TRADITIONAL	4 Tubi Pipe	Mod.	FX-VH	FX-VH	FX-VH	FX-VH	FX-VH	FX-VH	FX-VH	FX-VH	FX-VH	FX-VH	FX-VH	FX-VH	FX-VH
		Cod.	131	231	331	431	531	631	731	831	931	1031	1131	1231	1301
		€	494,00	511,00	566,00	601,00	679,00	726,00	829,00	873,00	972,00	1.014,00	1.180,00	1.253,00	
		Kg (2)	15,8	16,3	19,4	20,2	26,2	27,2	30,4	31,9	35,1	36,6	38,7	42,2	
230Vac EC Brushless	2 Tubi Pipe	Mod.	FXE-VH	FXE-VH	FXE-VH	FXE-VH	FXE-VH	FXE-VH	FXE-VH	FXE-VH	FXE-VH	FXE-VH	FXE-VH	FXE-VH	FXE-VH
		Cod.	130	230	330	430	530	630	730	830	930	1030	1130	1230	1300
		€	534,00	551,00	595,00	630,00	694,00	741,00	831,00	875,00	950,00	992,00	1.228,00	1.301,00	
		Kg (2)	14,5	15,0	18,5	19,3	25,5	26,5	29,1	30,6	32,9	34,4	37,1	40,6	
230Vac EC Brushless	4 Tubi Pipe	Mod.	FXE-VH	FXE-VH	FXE-VH	FXE-VH	FXE-VH	FXE-VH	FXE-VH	FXE-VH	FXE-VH	FXE-VH	FXE-VH	FXE-VH	FXE-VH
		Cod.	131	231	331	431	531	631	731	831	931	1031	1131	1231	1301
		€	611,00	628,00	683,00	718,00	796,00	843,00	946,00	990,00	1.089,00	1.131,00	1.392,00	1.465,00	
		Kg (2)	15,4	15,9	19,5	20,3	26,6	27,6	30,3	31,8	34,2	35,7	38,5	42,0	

FX-VN		VERSIONE SPECIALE A PARETE (Mobile con aspirazione e mandata aria frontali) SPECIAL WALL VERSION (Cabinet with front air intake and air supply)													
Dimensioni - Dimensions		L x H x S		670 x 465 x 230		870 x 465 x 230		1.070 x 465 x 230		1.270 x 465 x 230		1.470 x 465 x 230		1.670 x 465 x 230	
230Vac AC TRADITIONAL	2 Tubi Pipe	Mod.	FX-VN	FX-VN	FX-VN	FX-VN	FX-VN	FX-VN	FX-VN	FX-VN	FX-VN	FX-VN	FX-VN	FX-VN	FX-VN
		Cod.	130	230	330	430	530	630	730	830	930	1030	1130	1230	1300
		€	435,00	452,00	496,00	529,00	595,00	642,00	730,00	775,00	850,00	892,00	1.034,00	1.107,00	
		Kg (2)	16,6	17,1	20,7	21,5	28,0	29,0	32,7	34,2	37,9	39,4	42,0	45,5	
230Vac AC TRADITIONAL	4 Tubi Pipe	Mod.	FX-VN	FX-VN	FX-VN	FX-VN	FX-VN	FX-VN	FX-VN	FX-VN	FX-VN	FX-VN	FX-VN	FX-VN	FX-VN
		Cod.	131	231	331	431	531	631	731	831	931	1031	1131	1231	1301
		€	512,00	529,00	584,00	617,00	697,00	744,00	845,00	890,00	989,00	1.031,00	1.198,00	1.271,00	
		Kg (2)	17,5	18,0	21,7	22,5	29,1	30,1	33,9	35,4	39,2	40,7	43,4	46,9	
230Vac EC Brushless	2 Tubi Pipe	Mod.	FXE-VN	FXE-VN	FXE-VN	FXE-VN	FXE-VN	FXE-VN	FXE-VN	FXE-VN	FXE-VN	FXE-VN	FXE-VN	FXE-VN	FXE-VN
		Cod.	130	230	330	430	530	630	730	830	930	1030	1130	1230	1300
		€	552,00	569,00	613,00	646,00	712,00	759,00	847,00	892,00	967,00	1.009,00	1.246,00	1.319,00	
		Kg (2)	16,2	16,7	20,8	21,6	28,4	29,4	32,6	34,1	37,0	38,5	41,8	45,3	
230Vac EC Brushless	4 Tubi Pipe	Mod.	FXE-VN	FXE-VN	FXE-VN	FXE-VN	FXE-VN	FXE-VN	FXE-VN	FXE-VN	FXE-VN	FXE-VN	FXE-VN	FXE-VN	FXE-VN
		Cod.	131	231	331	431	531	631	731	831	931	1031	1131	1231	1301
		€	629,00	646,00	701,00	734,00	814,00	861,00	962,00	1.007,00	1.106,00	1.148,00	1.410,00	1.483,00	
		Kg (2)	17,1	17,6	21,8	22,6	29,5	30,5	33,8	35,3	38,3	39,8	43,2	46,7	

(1) Prestazioni Nominali rif. unità AC 2-Tubi (1 batteria). Raccomandato l'uso del SW per una corretta selezione.
 (2) kg = Peso netto (solo unità, escluso imballo)

(1) Nominal Performances ref. 2-Pipes AC unit (1 coil). Recommended the use of the SW for correct selection.
 (2) kg = Net weight (unit only, excluding packaging)

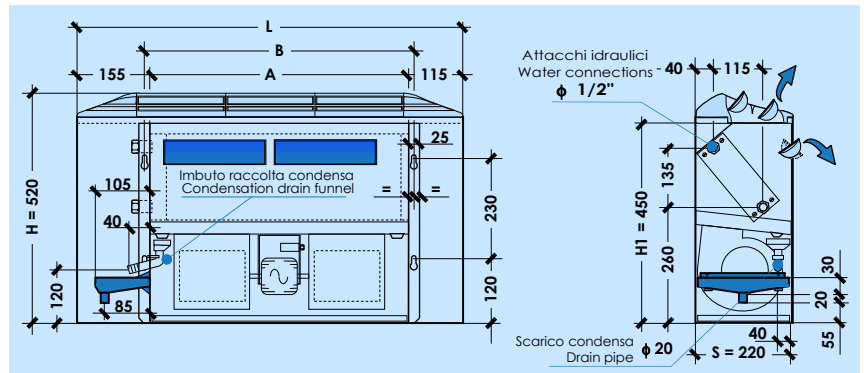
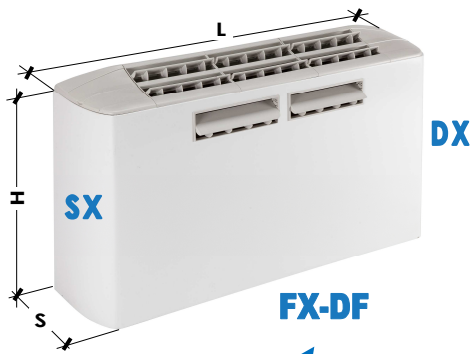
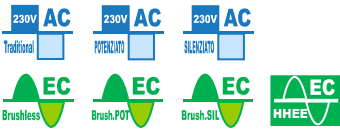

Dualflow

Distribuzione uniforme delle temperature e comfort aumentato
Uniform temperature distribution and increased comfort

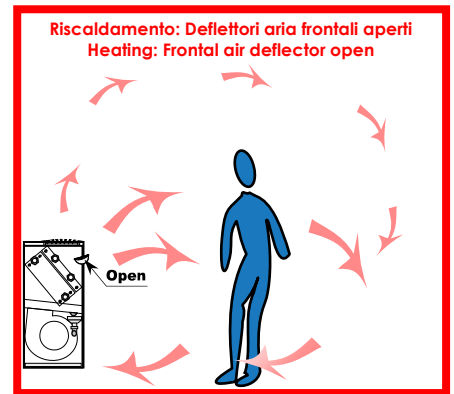
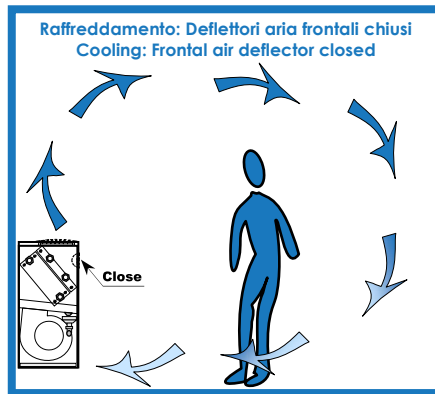

FX-DF Versione verticale, mobile con Flap mandata frontale

I limiti di un tradizionale ventilconvettore installato a parete sono noti a tutti: ottimo in raffreddamento, mentre in riscaldamento l'aria calda tende a stratificare scappando verso l'alto (sensazione di piedi sempre freddi). La distribuzione disomogenea in verticale della temperatura, soprattutto in riscaldamento, è il principale fattore di riduzione del benessere percepito dagli occupanti.

Per attenuare questo fenomeno viene proposta la versione BIFlow: la doppia mandata aria (verticale ed orizzontale) permette di distribuire uniformemente la temperatura in tutto l'ambiente, aumentando il benessere percepito dagli occupanti ed offrendo una gradevole sensazione di comfort.

- In riscaldamento una parte di aria calda può venire indirizzata frontalmente o verso il pavimento grazie all'apertura dei flap frontali, orientabili, regalando all'utente una piacevole sensazione di aria calda
- In raffreddamento l'aria fredda viene indirizzata verso l'alto come per un tradizionale ventilconvettore (nella stagione estiva si consigliano flap frontali chiusi: l'aria fredda diretta, frontale, può essere fastidiosa)
- Flap frontali singolarmente apribili, chiudibili ed orientabili manualmente in qualsiasi direzione alto/basso e destra/sinistra
- Compatibilità con tutti i principali accessori delle unità standard (bacinella BRV, zoccoli CZPB, valvole VL, quadri comando CB, CBE, ecc.)

Per necessità di sintesi sono state riportate solo le serie FX (AC-standard) ed FXE (EC-standard). La versione DF è comunque disponibile in tutte le varianti fandeck disponibili: per le serie non contemplate (FX-P, FX-S, FXE-P, ...), considerare il corrispondente mod. FX-DF (AC-standard) + la variante Motorizzazione desiderata

FX-DF Vertical version, cabinet with frontal air supply Flap

The limits of a traditional fan coil installed on the wall are well known: excellent in cooling, while in heating hot air tends to stratify upward (feeling of always cold feet).

The vertical non-homogeneous distribution of the temperature, especially in heating, is the main factor reducing the perceived wellness by the people.

To reduce this phenomenon, we propose BIFlow version: double air supply (vertical and horizontal) allows to distribute uniformly the temperature in the environment, increasing the perceived well-being by the people and providing a pleasant feeling of comfort.

- In heating a part of hot air can be directed frontally or towards the floor thanks to the opening of the frontal flap, adjustable, giving the user a pleasant feeling of hot air
- In cooling mode, cold air is directed upward as for a traditional fan coil (in summer season is recommended to close the frontal flaps: direct or frontal cold air, can be annoying)
- Frontal flaps are manually individually openable, closable and adjustable in any direction up/down and right/left
- Compatibility with all main accessories of the standard fan coils (auxiliary drain pan BRV, valves VL, control panels CB, CBE, etc.)

By necessity of synthesis only the FX series (AC-standard) and FXE (EC-standard) have been contemplated. The DF version is however available in all the fandeck available variants: for the series not shown (FX-P, FX-S, FXE-P, ...), consider the corresponding mod. FX-DF (AC-standard) + the wished Motorization variant

Taglia - Size	FX, FXE	100	200	300	400	500	600	700	800	900	1000	1100	1200
Potenza frigorifera Totale - Total Cooling cap. (1)	W	1.500	2.000	2.530	3.020	3.750	4.250	5.520	6.420	7.530	9.020	8.990	10.040
Potenza Termica - Heating capacity (1)	W	3.740	4.910	5.980	6.710	8.160	9.440	12.000	13.300	15.500	18.100	19.690	21.670
Portata aria - Air flow (1)	m ³ /h	370	400	500	550	670	720	1.000	1.050	1.280	1.310	1.720	1.750
Livelli sonori - Sound levels (1)	Min-Med-Max dB(A)	24-31-38	25-31-38	30-38-44	31-38-45	26-33-37	27-34-37	34-41-43	35-41-45	39-46-48	40-46-49	42-44-49	42-45-49
Dimensioni - Dimensions	L x H x S	670 x 470 x 220		870 x 470 x 220		1.070 x 470 x 220		1.270 x 470 x 220		1.470 x 470 x 220		1.670 x 470 x 220	
		Mod.	FX-DF	FX-DF	FX-DF	FX-DF	FX-DF	FX-DF	FX-DF	FX-DF	FX-DF	FX-DF	FX-DF
		Cod.	130	230	330	430	530	630	730	830	930	1030	1130
	€	350,00	367,00	389,00	424,00	466,00	513,00	580,00	624,00	676,00	718,00	838,00	911,00
	Kg (2)	13,6	14,1	16,5	17,3	22,7	23,7	26,2	27,7	30,3	31,8	33,2	36,7
		Mod.	FX-DF	FX-DF	FX-DF	FX-DF	FX-DF	FX-DF	FX-DF	FX-DF	FX-DF	FX-DF	FX-DF
		Cod.	131	231	331	431	531	631	731	831	931	1031	1131
	€	427,00	444,00	477,00	512,00	568,00	615,00	695,00	739,00	815,00	857,00	1.002,00	1.075,00
	Kg (2)	14,5	15,0	17,5	18,3	23,8	24,8	27,4	28,9	31,6	33,1	34,6	38,1
		Mod.	FXE-DF	FXE-DF	FXE-DF	FXE-DF	FXE-DF	FXE-DF	FXE-DF	FXE-DF	FXE-DF	FXE-DF	FXE-DF
		Cod.	130	230	330	430	530	630	730	830	930	1030	1130
	€	467,00	484,00	506,00	541,00	583,00	630,00	697,00	741,00	793,00	835,00	1.050,00	1.123,00
	Kg (2)	13,2	13,7	16,6	17,4	23,1	24,1	26,1	27,6	29,4	30,9	33,0	36,5
		Mod.	FXE-DF	FXE-DF	FXE-DF	FXE-DF	FXE-DF	FXE-DF	FXE-DF	FXE-DF	FXE-DF	FXE-DF	FXE-DF
		Cod.	131	231	331	431	531	631	731	831	931	1031	1131
	€	544,00	561,00	594,00	629,00	685,00	732,00	812,00	856,00	932,00	974,00	1.214,00	1.287,00
	Kg (2)	14,1	14,6	17,6	18,4	24,2	25,2	27,3	28,8	30,7	32,2	34,4	37,9

(1) Prestazioni Nominali rif. unità AC 2-Tubi (1 batteria). Raccomandato l'uso del SW per una corretta selezione.
(2) kg = Peso netto (solo unità, escluso imballo)

(1) Nominal Performances ref. 2-Pipes AC unit (1 coil). Recommended the use of the SW for correct selection.
(2) kg = Net weight (unit only, excluding packaging)

VARIANTI STANDARD + VARIANTE = Nuova soluzione
(Per dettagli su cosa è una Variante, Vedi Sez. APPENDIX, paragrafo Note & Curiosità)

VARIANTS STANDARD + VARIANTS = New solution
(For details on what a Variant is, see APPENDIX section, paragraph Notes & Curiosities)

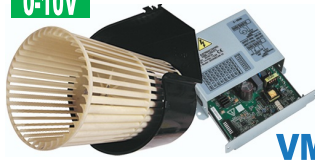

VM, VM1

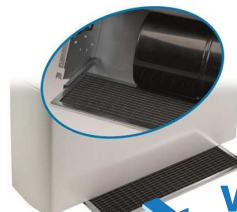

**VF1
VF3**

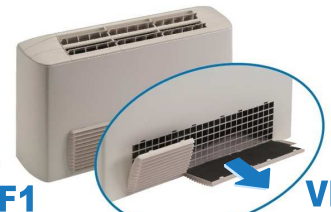

**VF2
VF4**

Compatibilità/y	FX	100	200	300	400	500	600	700	800	900	1000	1100	1200
-----------------	----	-----	-----	-----	-----	-----	-----	-----	-----	-----	------	------	------

VM → VARIANTI MOTORIZZAZIONI – MOTORIZATION VARIANTS

VARIANTE: Diverse motorizzazioni AC-230V-Asincrona ed EC-230V-Brushless+Inverter - In alternativa alla motorizzazione standard AC-230V-Asincrona 3-Vel. (unità FX)

VARIANT: Different motorizations AC-230V-Asynchronous and EC-230V-Brushless+Inverter - As alternative to the standard AC-230V-Asynchronous 3-Speed motorization (FX unit)

FX	Mod.	VM_FX100	VM_FX200	VM_FX300	VM_FX400	VM_FX500	VM_FX600	VM_FX700	VM_FX800	VM_FX900	VM_FX1000	VM_FX1100	VM_FX1200
Δ prezzo rispetto FX Δ price compared to FX		€ 0,00 (Si considera FX come base STANDARD – FX is considered as basic standard)											
FX-P Δ prezzo rispetto FX Δ price compared to FX	Mod. Cod.	VM_FX100P 01912601	VM_FX200P 01912602	VM_FX300P 01912603	VM_FX400P 01912604	VM_FX500P 01912605	VM_FX600P 01912606	VM_FX700P 01912607	VM_FX800P 01912608	VM_FX900P 01912609	VM_FX1000P 01912610	VM_FX1100P 01912611	VM_FX1200P 01912612
	€	23,00	23,00	43,00	43,00	43,00	43,00	43,00	43,00	105,00	105,00	23,00	23,00
FX-S Δ prezzo rispetto FX Δ price compared to FX	Mod. Cod.	VM_FX100S 01912621	VM_FX200S 01912622	VM_FX300S 01912623	VM_FX400S 01912624	VM_FX500S 01912625	VM_FX600S 01912626	VM_FX700S 01912627	VM_FX800S 01912628	VM_FX900S 01912629	VM_FX1000S 01912630	VM_FX1100S 01912631	VM_FX1200S 01912632
	€	27,00	27,00	33,00	33,00	38,00	38,00	44,00	44,00	49,00	49,00	130,00	130,00
FXE Δ prezzo rispetto FX Δ price compared to FX	Mod. Cod.	VM_FXE100 01912641	VM_FXE200 01912642	VM_FXE300 01912643	VM_FXE400 01912644	VM_FXE500 01912645	VM_FXE600 01912646	VM_FXE700 01912647	VM_FXE800 01912648	VM_FXE900 01912649	VM_FXE1000 01912650	VM_FXE1100 01912651	VM_FXE1200 01912652
	€	117,00	117,00	117,00	117,00	117,00	117,00	117,00	117,00	117,00	117,00	212,00	212,00
FXE-P Δ prezzo rispetto FX Δ price compared to FX	Mod. Cod.	VM_FXE100P 01912661	VM_FXE200P 01912662	VM_FXE300P 01912663	VM_FXE400P 01912664	VM_FXE500P 01912665	VM_FXE600P 01912666	VM_FXE700P 01912667	VM_FXE800P 01912668	VM_FXE900P 01912669	VM_FXE1000P 01912670	VM_FXE1100P 01912671	VM_FXE1200P 01912672
	€	117,00 +12,00	117,00 +12,00	117,00 +12,00	117,00 +12,00	117,00 +12,00	117,00 +12,00	117,00 +12,00	117,00 +12,00	117,00 +19,00	117,00 +19,00	212,00 +23,00	212,00 +23,00
TOT €		129,00	129,00	129,00	129,00	129,00	129,00	129,00	129,00	316,00	316,00	235,00	235,00
FXE-S Δ prezzo rispetto FX Δ price compared to FX	Mod. Cod.	VM_FXE100S 01912681	VM_FXE200S 01912682	VM_FXE300S 01912683	VM_FXE400S 01912684	VM_FXE500S 01912685	VM_FXE600S 01912686	VM_FXE700S 01912687	VM_FXE800S 01912688	VM_FXE900S 01912689	VM_FXE1000S 01912690	VM_FXE1100S 01912691	VM_FXE1200S 01912692
	€	117,00 +24,00	117,00 +24,00	117,00 +29,00	117,00 +29,00	117,00 +35,00	117,00 +35,00	117,00 +40,00	117,00 +40,00	117,00 +46,00	117,00 +46,00	212,00 +48,00	212,00 +48,00
TOT €		141,00	141,00	146,00	146,00	152,00	152,00	157,00	157,00	163,00	163,00	260,00	260,00
FXE+ Δ prezzo rispetto FX Δ price compared to FX	Mod. Cod.	VM_FXE100+ 01912701	VM_FXE200+ 01912702	VM_FXE300+ 01912703	VM_FXE400+ 01912704	Non disponibile Not available							
	€	117,00 +67,00	117,00 +67,00	117,00 +67,00	117,00 +67,00								
TOT €		184,00	184,00	184,00	184,00								

VARIANTE: Diverse motorizzazioni EC-230V-Brushless+Inverter - In alternativa alla motorizzazione base EC-230V-Brushless+Inverter (unità FXE)

VARIANT: Different motorizations EC-230V-Brushless+Inverter - As alternative to the basic EC-230V-Brushless+Inverter (FXE unit)

FXE	Mod.	VM1_FXE100	VM1_FXE200	VM1_FXE300	VM1_FXE400	VM1_FXE500	VM1_FXE600	VM1_FXE700	VM1_FXE800	VM1_FXE900	VM1_FXE1000	VM1_FXE1100	VM1_FXE1200
Δ prezzo rispetto FXE Δ price compared to FXE		€ 0,00 (Si considera FXE come base STANDARD – FXE is considered as basic standard)											
FXE-P Δ prezzo rispetto FXE Δ price compared to FXE	Mod. Cod.	VM1_FXE100P 01912221	VM1_FXE200P 01912222	VM1_FXE300P 01912223	VM1_FXE400P 01912224	VM1_FXE500P 01912225	VM1_FXE600P 01912226	VM1_FXE700P 01912227	VM1_FXE800P 01912228	VM1_FXE900P 01912229	VM1_FXE1000P 01912230	VM1_FXE1100P 01912231	VM1_FXE1200P 01912232
	€	12,00	12,00	12,00	12,00	12,00	12,00	12,00	12,00	199,00	199,00	23,00	23,00
FXE-S Δ prezzo rispetto FXE Δ price compared to FXE	Mod. Cod.	VM1_FXE100S 01912241	VM1_FXE200S 01912242	VM1_FXE300S 01912243	VM1_FXE400S 01912244	VM1_FXE500S 01912245	VM1_FXE600S 01912246	VM1_FXE700S 01912247	VM1_FXE800S 01912248	VM1_FXE900S 01912249	VM1_FXE1000S 01912250	VM1_FXE1100S 01912251	VM1_FXE1200S 01912252
	€	24,00	24,00	29,00	29,00	35,00	35,00	40,00	40,00	46,00	46,00	48,00	48,00
FXE+ Δ prezzo rispetto FXE Δ price compared to FXE	Mod. Cod.	VM1_FXE100+ 01912261	VM1_FXE200+ 01912262	VM1_FXE300+ 01912263	VM1_FXE400+ 01912264	Non disponibile Not available							
	€	67,00	67,00	67,00	67,00								

VF → VARIANTI FILTRI ARIA – AIR FILTERS VARIANTS

Filtro standard (fornito montato sull'unità): Media filtrante in tessuto acrilico poliestere, Classe M1; Grado filtrazione EU3 (EUROVENT 4/5)
Standard filter (supplied mounted on the unit): Filtering media made of acrylic polyester fabric; Class M1; Filtering level EU3 (EUROVENT 4/5)

(1) P.d.c. aria Filtro pulito – Clean filter Pa	7	6	6	8	9	15
Air press. drop Filtro sporco – Dirty filter Pa	17	13	13	19	22	35

Filtro in Rete nylon a bassa perdita di carico (fornito montato sull'unità) con Grado filtrazione EU2 (EUROVENT 4/5) - In alternativa al filtro standard in acrilico EU3
Nylon net air filter with low pressure drop (supplied mounted on the unit) with Filtering level EU2 (EUROVENT 4/5) - As alternative to standard acrylic EU3 filter

VF1	Mod. Cod.	VF1 xFX100-200 01910351	VF1 xFX300-400 01910352	VF1 xFX500-600 01910353	VF1 xFX700-800 01910354	VF1 xFX900-1000 01910355	VF1 xFX1100-1200 01910356
Compatibilità/y VA/C, HA/C, CA/B/C/D, CH/K/S/T, ...	€	23,00	25,00	27,00	29,00	32,00	34,00
VF2	Mod. Cod.	VF2 xFX100-200 01910361	VF2 xFX300-400 01910362	VF2 xFX500-600 01910363	VF2 xFX700-800 01910364	VF2 xFX900-1000 01910365	VF2 xFX1100-1200 01910366
Compatibilità/y VB, HB, VD, ...	€	23,00	25,00	27,00	29,00	32,00	34,00

(2) Filtro carboni attivi (fornito montato sull'unità) con Grado filtrazione EU3 (EUROVENT 4/5) - In alternativa al filtro standard in acrilico EU3
Active carbon filter (supplied mounted on the unit) with Filtering level EU2 (EUROVENT 4/5) - As alternative to standard acrylic EU3 filter

VF3	Mod. Cod.	VF3 xFX100-200 01910371	VF3 xFX300-400 01910372	VF3 xFX500-600 01910373	VF3 xFX700-800 01910374	VF3 xFX900-1000 01910375	VF3 xFX1100-1200 01910376
Compatibilità/y VA/C, HA/C, CA/B/C/D, CH/K/S/T, ...	€	29,00	32,00	34,00	36,00	38,00	40,00
VF4	Mod. Cod.	VF4 xFX100-200 01910381	VF4 xFX300-400 01910382	VF4 xFX500-600 01910383	VF4 xFX700-800 01910384	VF4 xFX900-1000 01910385	VF4 xFX1100-1200 01910386
Compatibilità/y VB, HB, VD, ...	€	29,00	32,00	34,00	36,00	38,00	40,00

(1) Perdite di carico aria [Pa] rif. alla portata aria nominale max dell'unità 2-Tubi più piccola (vedi tab. "Dati Tecnici Nominali").
(2) La fibra sintetica a densità calibrata e alta efficienza operativa (EU3) è costituita da poliestere in fiocco termolegante impregnata con carboni attivi. I granuli di carbone attivo garantiscono l'abbattimento di odori attraverso un processo di assorbimento delle sostanze organiche.
(1) Air pressure drops [Pa] referred to nominal air flow max of the smaller 2-Pipe unit (see "Nominal Technical Data" table).
(2) The synthetic fibre, with calibrated density and with high operational efficiency (EU3), is built with polyester thermal-binding flocks, imbued with active carbon. The active carbon granules guarantee the bad smells removal through the organics substances absorption process



V4R → VARIANTE BATTERIA 4R – 4R COILS VARIANT

(1) VARIANTE: Batteria 4R – In alternativa alla batteria standard 3R (solo per unità FX 2-Tubi)
VARIANTE: 4R Coil – As alternative to standard 3R coil (only for 2-Pipe FX unit)

Compatibilità/y		FX, FXE, ...	100	200	300	400	500	600	700	800	900	1000	1100	1200
V4R	VARIANTE BATTERIA 4R 4R COIL VARIANT	Mod.	V4R xFX130	V4R xFX230	V4R xFX330	V4R xFX430	V4R xFX530	V4R xFX630	V4R xFX730	V4R xFX830	V4R xFX930	V4R xFX1030	V4R xFX1130	V4R xFX1230
		Cod.	01912281	01912282	01912283	01912284	01912285	01912286	01912287	01912288	01912289	01912290	01912291	01912292
		€	39,00	26,00	68,00	36,00	97,00	53,00	104,00	62,00	115,00	75,00	155,00	85,00

(1) Batterie 4R normalmente utilizzate per il raffreddamento/riscaldamento con trattamento di tutta (o parziale) aria esterna di rinnovo, nei casi in cui sia richiesta una elevata azione di deumidificazione, idonee anche per funzionamento in sistemi district-cooling con elevati ΔT acqua.

(1) 4 rows coils usually used for cooling/heating with total external (or even partial) renewal air, in case it is required high dehumidification, also suitable for district cooling applications, with high water ΔT.



Taglia - Size	FX	130+V4R	230+V4R	330+V4R	430+V4R	530+V4R	630+V4R	730+V4R	830+V4R	930+V4R	1030+V4R	1130+V4R	1230+V4R	
Potenz. Frigorifera Totale - Total (1) W		2.270	2.390	3.510	3.690	4.670	4.850	7.110	7.300	9.770	9.920	11.420	11.550	
Cooling capacity Sensibile - Sensible (1) W		1.700	1.810	2.520	2.670	3.360	3.510	5.130	5.290	6.910	7.030	8.420	8.530	
Potenzialità Termica - Heating capacity (2) W		5.050	5.340	7.210	7.610	9.600	10.000	14.010	14.400	18.710	19.010	23.210	23.480	
Portata aria nominale - Nominal Air flow (3) m³/h		350	380	480	520	640	680	960	1.000	1.230	1.260	1.670	1.700	
Portata acqua Raffred. - Cooling l/h		391	412	604	635	803	835	1.224	1.256	1.681	1.707	1.966	1.988	
Water flow (4) Riscald. - Heating l/h		435	460	621	655	826	860	1.206	1.239	1.609	1.635	1.997	2.020	
Perdite di carico acqua Raffred. - Cooling kPa		15,9	17,7	23,4	25,8	24,4	26,3	26,7	28,0	28,8	29,6	27,9	28,6	
Water pressure drops (5) Riscald. - Heating kPa		15,4	17,2	19,2	21,4	20,1	21,8	20,1	21,3	20,5	21,2	22,4	23,0	
Livelli sonori - Sound levels (6) Min-Med-Max dB(A)		24-31-38	25-31-38	30-38-44	31-38-45	26-33-37	27-34-37	34-41-43	35-41-45	39-46-48	40-46-49	42-44-49	42-45-49	
Ref. FAN-DECK		C2-A40.6V [P2-3-S], [N1-2-4]		C3.15-A40.6V [P2-3-S], [N1-2-4]		C3.15-A80.6V [P2-3-S], [N1-2-4]		C5-A80.6V [P2-3-S], [N1-2-4]		C3.15-A80.6V [P2-3-S], [N1-2-4]		C3.15-SV [P2-3-4], [ND.1-3-4]		
Motori/Ventilatori - Motors/Fans No./No.		1/1		1/1		1/2		1/2		1/2		1/3		
Assorb. elettrico nominale (Targa) MAX(7) W		55W		80W		80W		145W		180W		290W		
Nominal current input (Label) MAX(7) A		0,25A		0,35A		0,35A		0,65A		0,80A		1,30		
Alimentazione elettrica - Power supply		230Vac-1Ph-50/60Hz												
Batteria caldo/freddo Contenuto acqua - Water volume (l)		0,92		1,33		1,74		2,15		2,55		2,96		
Heating/cooling coil [Ranghi], DN(*) - [Rows], DN(*)		[4R], 1/2" F		[4R], 1/2" F		[4R], 1/2" F		[4R], 1/2" F		[4R], 1/2" F		[4R], 1/2" F		
Scarico condensa - Drain pipe φ (mm)		20		20		20		20		20		20		
Dimensioni principali Main dimensions	(VA) L x H x S mm	670 x 520 x 220		870 x 520 x 220		1.070 x 520 x 220		1.270 x 520 x 220		1.470 x 520 x 220		1.670 x 520 x 220		
	(CA) L x H x S mm	450 x 450 x 215		650 x 450 x 215		850 x 450 x 215		1.050 x 450 x 215		1.250 x 450 x 215		1.450 x 450 x 215		
	(CH) L x H x S mm	545 x 450 x 215		745 x 450 x 215		945 x 450 x 215		1.145 x 450 x 215		1.345 x 450 x 215		1.545 x 450 x 215		
Limite funzionam. inferiore Lower working limit	LFI ESP = 0 Pa	Max	1,00	1,00	1,00	1,00	1,00	1,00	1,00	1,00	1,00	1,00	1,00	
		Med	0,78	0,78	0,80	0,80	0,87	0,87	0,88	0,88	0,90	0,90	0,87	0,87
		Min	0,60	0,60	0,62	0,62	0,69	0,70	0,66	0,67	0,69	0,69	0,79	0,79
(8) RIDUZIONE PORTATA ARIA Coefficients che definiscono le curve "Portata Aria / Pressione statica" (alle 3 velocità Max-Med-Min) AIR FLOW REDUCTION Coefficients defining the "Air flow / Static pressure" diagrams (at 3 speed Max-Med-Min)	15 Pa	Max	0,92	0,92	0,92	0,92	0,92	0,91	0,92	0,92	0,94	0,94	0,96	0,96
		Med	0,69	0,69	0,71	0,71	0,77	0,77	0,80	0,80	0,85	0,85	0,83	0,83
		Min	0,49	0,49	0,52	0,52	0,57	0,57	0,59	0,59	0,65	0,65	0,75	0,75
	30 Pa	Max	0,84	0,84	0,82	0,82	0,81	0,81	0,84	0,84	0,87	0,87	0,91	0,91
		Med	0,60	0,60	0,62	0,62	0,66	0,67	0,71	0,71	0,79	0,79	0,79	0,79
		Min	0,38	0,37	0,42	0,42	0,46	0,46	0,51	0,52	0,59	0,59	0,71	0,71
	45 Pa	Max	0,73	0,73	0,71	0,71	0,69	0,69	0,73	0,73	0,78	0,78	0,82	0,82
		Med	0,48	0,48	0,51	0,51	0,55	0,55	0,62	0,62	0,72	0,72	0,73	0,73
		Min	0,26	0,26	0,29	0,29	0,34	0,34	0,43	0,43	0,53	0,53	0,65	0,65
	60 Pa	Max	0,57	0,57	0,57	0,57	0,58	0,58	0,62	0,62	0,67	0,67	0,73	0,73
		Med	0,36	0,36	0,38	0,38	0,45	0,45	0,51	0,51	0,61	0,61	0,63	0,63
		Min	/	/	/	/	0,23	0,23	0,32	0,32	0,45	0,45	0,56	0,56
75 Pa	Max	0,38	0,38	0,38	0,38	0,44	0,44	0,50	0,50	0,56	0,56	0,62	0,62	
	Med	0,19	0,19	0,20	0,20	0,32	0,32	0,39	0,39	0,49	0,49	0,52	0,52	
	Min	/	/	/	/	/	/	0,22	0,23	0,36	0,36	0,47	0,47	
LFS	Limite funzionam. superiore Upper working limit	ESP (Pa)	86 Pa	86 Pa	86 Pa	86 Pa	98 Pa	98 Pa	104 Pa	104 Pa	113 Pa	113 Pa	119 Pa	119 Pa
		Qa (x m³/h)	x 0,20	x 0,20	x 0,20	x 0,20	x 0,20	x 0,20	x 0,20	x 0,20	x 0,20	x 0,20	x 0,20	x 0,20
	ESP (Pa)	75 Pa	75 Pa	76 Pa	76 Pa	90 Pa	90 Pa	96 Pa	96 Pa	110 Pa	110 Pa	114 Pa	114 Pa	
	Qa (x m³/h)	x 0,19	x 0,19	x 0,19	x 0,19	x 0,19	x 0,19	x 0,19	x 0,19	x 0,20	x 0,20	x 0,20	x 0,20	
	Min	ESP (Pa)	57 Pa	57 Pa	57 Pa	57 Pa	69 Pa	69 Pa	80 Pa	80 Pa	99 Pa	99 Pa	112 Pa	112 Pa
		Qa (x m³/h)	x 0,16	x 0,16	x 0,16	x 0,16	x 0,17	x 0,17	x 0,18	x 0,18	x 0,19	x 0,19	x 0,19	x 0,19

(9) RIDUZIONE POTENZIALITÀ FRIGORIFERA/TERMICA (in funzione della riduzione portata aria)
COOLING/HEATING CAPACITY REDUCTION (depending on air flow reduction)

Portata aria - Air flow	1,00	0,95	0,90	0,85	0,80	0,75	0,70	0,65	0,60	0,55	0,50	0,45	0,40	0,35	0,30	0,25	0,20	0,15
Potenz. Frigorifera Totale - Total	1,00	0,97	0,95	0,92	0,89	0,87	0,84	0,81	0,77	0,74	0,71	0,67	0,63	0,59	0,55	0,50	0,45	0,39
Cooling capacity Sensibile - Sensible	1,00	0,97	0,93	0,90	0,86	0,83	0,79	0,76	0,72	0,68	0,64	0,60	0,55	0,51	0,46	0,41	0,35	0,29
Potenz. termica - Heating capacity	1,00	0,97	0,94	0,91	0,87	0,84	0,81	0,77	0,74	0,70	0,66	0,62	0,58	0,53	0,49	0,44	0,38	0,32

DN(*) = Diametro nominale, F = Attacchi idraulici batteria Gas/termica

DN(*) = Nominal diameter, F = Female gas water coil connections

Nota tecnica riferita alle seguenti condizioni: Unità Standard - Pressione atmosferica 1013 mbar - Alimentazione elettrica 230Vac/1Ph/50Hz.
 (1) [R] [Q] [S]: Dati tecnici nominali. R: portata aria nom. [3]. F: Max. ESP=0, batteria asciutta → Per le prestazioni: (1) [2] alla portata aria di funzionamento riferita a R+P e al SW. (2) [R] [Q] [S]: Dati tecnici nominali. R: portata aria nom. [3]. F: Max. ESP=0, batteria asciutta → Per le prestazioni: (1) [2] alla portata aria di funzionamento riferita a R+P e al SW.
 (1) [R] [Q] [S]: Dati tecnici nominali. R: portata aria nom. [3]. F: Max. ESP=0, batteria asciutta → Per le prestazioni: (1) [2] alla portata aria di funzionamento riferita a R+P e al SW. (2) [R] [Q] [S]: Dati tecnici nominali. R: portata aria nom. [3]. F: Max. ESP=0, batteria asciutta → Per le prestazioni: (1) [2] alla portata aria di funzionamento riferita a R+P e al SW.
 (2) Riscaldamento: Temp. aria 20°C - Temp. acqua ingresso/uscita 70/60°C - Portata aria nominale [3]. Per le portate aria di funzionamento (es. alle diverse Vel. Max/Med/Min o a diverse ESP) vedi [8]-[9]-[10].
 (3) [R] [Q] [S]: Dati tecnici nominali. R: portata aria nom. [3]. F: Max. ESP=0, batteria asciutta → Per le prestazioni: (1) [2] alla portata aria di funzionamento riferita a R+P e al SW. (2) [R] [Q] [S]: Dati tecnici nominali. R: portata aria nom. [3]. F: Max. ESP=0, batteria asciutta → Per le prestazioni: (1) [2] alla portata aria di funzionamento riferita a R+P e al SW.
 (3) [R] [Q] [S]: Dati tecnici nominali. R: portata aria nom. [3]. F: Max. ESP=0, batteria asciutta → Per le prestazioni: (1) [2] alla portata aria di funzionamento riferita a R+P e al SW. (2) [R] [Q] [S]: Dati tecnici nominali. R: portata aria nom. [3]. F: Max. ESP=0, batteria asciutta → Per le prestazioni: (1) [2] alla portata aria di funzionamento riferita a R+P e al SW.
 (4) Livelli sonori: Pressione sonora in campo libero, distanza 2 m. Valori calcolati dalla potenza sonora rilevata in camera riverberante rif. norme ISO 3741 - ISO 3742.
 (5) Dati elettrici: Valori rilevati con Wattmetro Jolegova WT10 (Valore max. nominale, di campo motore = valore di riferimento per progettazione impianto elettrico). Per gli assorbimenti elettrici in funzionamento, classi efficienza energetica, ecc. vedi paragrafo "Tab. Regolamento UE-2016-2281".

Technical data refer to the following conditions: Standard unit - Atmospheric pressure 1013 mbar - Power supply 230Vac/1Ph/50Hz.
 (1) [R] [Q] [S]: Nominal technical data, refer to the nominal air flow [3]. F: Max. ESP=0, dry coil → For the performances: (1) [2] in the operating air flow ref. R+P and the SW.
 (2) [R] [Q] [S]: Nominal technical data, refer to the nominal air flow [3]. F: Max. ESP=0, dry coil → For the performances: (1) [2] in the operating air flow ref. R+P and the SW.
 (3) [R] [Q] [S]: Nominal technical data, refer to the nominal air flow [3]. F: Max. ESP=0, dry coil → For the performances: (1) [2] in the operating air flow ref. R+P and the SW.
 (4) Sound levels: Free field sound pressure, 2 m distance. Data calculated based on sound power measured in reverberation room ref. ISO 3741 - ISO 3742 standards.
 (5) Electrical data: Data measured with Wattmeter Jolegova WT10 (Max value, nominal, of motor label = reference value for the electrical system design). For the operating electrical power absorption, energy efficiency class, etc. see paragraph "Tab. UE-2016-2281 Regulation".

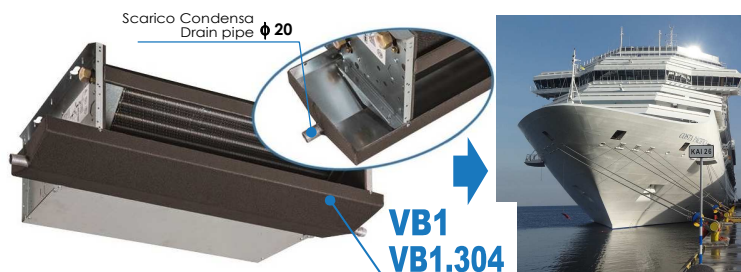
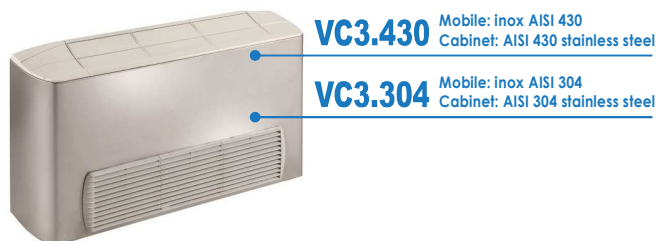
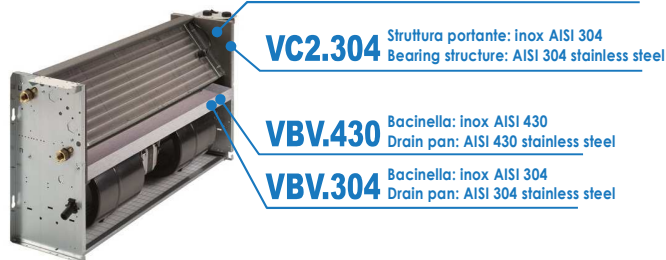
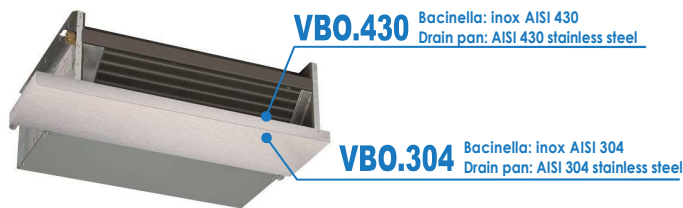

Compatibilità/y	FX, FXE, ...	100/200	300/400	500/600	700/800	900/1000	1100/1200	
V...430 → VARIANTI INOX (AISI430) – STAINLESS STEEL VARIANTS (AISI430)								
Bacinella condensa principale in acciaio inox AISI430 + scarico D.20mm in AISI430 (in alternativa alla bacinella standard in lamiera zincata) Stainless steel AISI430 main drain pan + drain pipe D.20mm AISI430 (as alternative to standard galvanized steel drain pan)								
VBO.430	Per sole versioni orizzontali For horizontal versions only HA/B/C, CH/K/S/T, ...	Mod. Cod. €	VBO.430 xFX100-200 01912291 23,00	VBO.430 xFX300-400 01912292 26,00	VBO.430 xFX500-600 01912293 30,00	VBO.430 xFX700-800 01912294 33,00	VBO.430 xFX900-1000 01912295 37,00	VBO.430 xFX1100-1200 01912296 39,00
VBV.430	Per sole versioni verticali For vertical versions only VA/B/C, CA/B/C/D, ...	Mod. Cod. €	VBV.430 xFX100-200 01912301 34,00	VBV.430 xFX300-400 01912302 39,00	VBV.430 xFX500-600 01912303 46,00	VBV.430 xFX700-800 01912304 49,00	VBV.430 xFX900-1000 01912305 56,00	VBV.430 xFX1100-1200 01912306 59,00
Struttura portante (interna) in acciaio inox AISI430, escluso solo piastra/bacinella ventilatore (in alternativa a struttura standard in lamiera zincata) Bearing structure (internal) AISI430, with only exclusion of the fan plate/drain pan (as alternative to the standard drain pan made of galvanized steel)								
VC2.430	Per tutte le versioni For all versions V..., H..., C..., P..., ...	Mod. Cod. €	VC2.430 xFX100-200 01912311 53,00	VC2.430 xFX300-400 01912312 64,00	VC2.430 xFX500-600 01912313 75,00	VC2.430 xFX700-800 01912314 85,00	VC2.430 xFX900-1000 01912315 95,00	VC2.430 xFX1100-1200 01912316 104,00
Mobiletto esterno di copertura in acciaio inox AISI430, (in alternativa a mobile standard in lamiera preverniciata), rimangono stesse griglie ABS standard External cabinet made of stainless steel AISI430 (as alternative to the standard cabinet made of pre-painted steel), with same standard ABS grills								
VC3.430	Per tutte le versioni con mobile For all versions with cabinet VA/B/C, HA/B, ...	Mod. Cod. €	VC3.430 xFX100-200 01912321 50,00	VC3.430 xFX300-400 01912322 63,00	VC3.430 xFX500-600 01912323 70,00	VC3.430 xFX700-800 01912324 80,00	VC3.430 xFX900-1000 01912325 90,00	VC3.430 xFX1100-1200 01912326 100,00
V...304 → VARIANTI INOX (AISI304, eterno) – STAINLESS STEEL VARIANTS (AISI304, eternal)								
Bacinella condensa principale in acciaio inox AISI304 + scarico D.20mm in AISI304 (in alternativa alla bacinella standard in lamiera zincata) Stainless steel AISI304 main drain pan + drain pipe D.20mm AISI304 (as alternative to standard galvanized steel drain pan)								
VBO.304	Per sole versioni orizzontali For horizontal versions only HA/B/C, CH/K/S/T, ...	Mod. Cod. €	VBO.304 xFX100-200 01910391 56,00	VBO.304 xFX300-400 01910392 66,00	VBO.304 xFX500-600 01910393 76,00	VBO.304 xFX700-800 01910394 84,00	VBO.304 xFX900-1000 01910395 93,00	VBO.304 xFX1100-1200 01910396 99,00
VBV.304	Per sole versioni verticali For vertical versions only VA/B/C, CA/B/C/D, ...	Mod. Cod. €	VBV.304 xFX100-200 01910401 84,00	VBV.304 xFX300-400 01910402 99,00	VBV.304 xFX500-600 01910403 114,00	VBV.304 xFX700-800 01910404 126,00	VBV.304 xFX900-1000 01910405 139,00	VBV.304 xFX1100-1200 01910406 149,00
Struttura portante (interna) in acciaio inox AISI304, escluso solo piastra/bacinella ventilatore (in alternativa a struttura standard in lamiera zincata) Bearing structure (internal) AISI304, with only exclusion of the fan plate/drain pan (as alternative to the standard drain pan made of galvanized steel)								
VC2.304	Per tutte le versioni For all versions V..., H..., C..., P..., ...	Mod. Cod. €	VC2.304 xFX100-200 01910411 133,00	VC2.304 xFX300-400 01910412 163,00	VC2.304 xFX500-600 01910413 190,00	VC2.304 xFX700-800 01910414 216,00	VC2.304 xFX900-1000 01910415 240,00	VC2.304 xFX1100-1200 01910416 265,00
Mobiletto esterno di copertura in acciaio inox AISI304, (in alternativa a mobile standard in lamiera preverniciata), rimangono stesse griglie ABS standard External cabinet made of stainless steel AISI304 (as alternative to the standard cabinet made of pre-painted steel), with same standard ABS grills								
VC3.304	Per tutte le versioni con mobile For all versions with cabinet VA/B/C, HA/B, ...	Mod. Cod. €	VC3.304 xFX100-200 01910421 134,00	VC3.304 xFX300-400 01910422 156,00	VC3.304 xFX500-600 01910423 176,00	VC3.304 xFX700-800 01910424 196,00	VC3.304 xFX900-1000 01910425 215,00	VC3.304 xFX1100-1200 01910426 234,00
VB → VARIANTI BACINELLE NAVALI – DRAIN PAN FOR SHIP VARIANTS								
Esecuzione bacinella per navi in lamiera zincata: Profonda + doppia inclinazione + doppi scarichi D.20mm (in alternativa a bacinella piana zincata standard) Drain pan execution for ships made of galvanized steel: improved depth + double inclination + double drain pipe D.20mm (as alternative to the standard flat galvanized steel drain pan)								
VB1	Per tutte le versioni orizzontali senza mobile For all horizontal versions without cabinet CH/K/S/T/Y/W/X/J/Z ...	Mod. Cod. €	VB1 xFX100-200 01910431 24,00	VB1 xFX300-400 01910432 28,00	VB1 xFX500-600 01910433 33,00	VB1 xFX700-800 01910434 39,00	VB1 xFX900-1000 01910435 45,00	VB1 xFX1100-1200 01910436 52,00
Esecuzione bacinella per navi in acciaio inox AISI304: Profonda + doppia inclinazione + doppi scarichi D.20mm AISI 304 (in alternativa a bacinella piana zincata standard) Drain pan execution for ship made of stainless steel AISI304: improved depth + double inclination + double drain pipe D.20mm AISI304 (as alternative to the standard flat galvanized steel drain pan)								
VB1.304	Per tutte le versioni orizzontali senza mobile For all horizontal versions without cabinet CH/K/S/T/Y/W/X/J/Z ...	Mod. Cod. €	VB1.304 xFX100-200 01910441 95,00	VB1.304 xFX300-400 01910442 114,00	VB1.304 xFX500-600 01910443 130,00	VB1.304 xFX700-800 01910444 145,00	VB1.304 xFX900-1000 01910445 158,00	VB1.304 xFX1100-1200 01910446 170,00

Configurare l'unità con tutti gli accessori desiderati come da catalogo fan-coils ad acqua "FX" (aggiungere comando a bordo "CBE25" oppure morsettiere + comando remoto ("MRS1+CR25" o "MRS5+CR25"), coppia zoccoli "CZPB", chiusure, ecc.).

Per le unità elettriche SI RACCOMANDA SEMPRE l'utilizzo di un quadro comando con funzione POST-VENTILAZIONE: funzione utile per lo smaltimento dell'inerzia termica della resistenza elettrica e quindi per salvaguardare l'unità da dannosissimi shock termici (OK → CBE25, CR25).

Configure the unit with all wished accessories selected from the water fan-coils "FX" catalogue (include control board "CBE25" or terminal + remote control ("MRS1+CR25" or "MRS5+CR25"), feet couple "CZPB", closing panels, etc.).

For the electrical units IT IS ALWAYS RECOMMENDED to use a control panel with POST-VENTILATION function: useful function for the reduction of the thermal inertia of the electrical heater and thus to protect the unit from highly damaging thermal shocks (OK → CBE25, CR25).

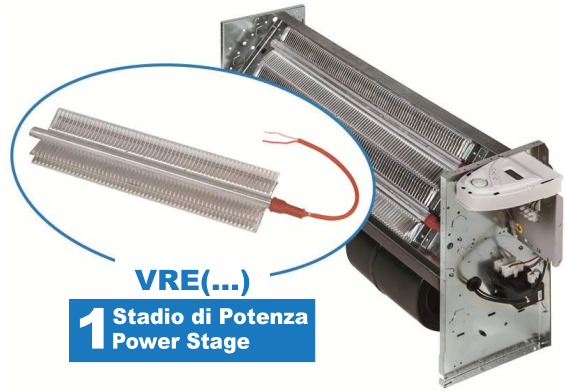

VRE(...)
 1 Stadio di Potenza
 Power Stage

VRE → VARIANTE RESISTENZA ELETTRICA

Gestire il Ventilconvettore Elettrico come "VARIANTE": Banco di resistenze elettriche in alternativa alla batteria standard ad acqua 3R delle unità FX 2-Tubi.

- Banco di resistenze elettriche utilizzate per il riscaldamento elettrico (in alternativa al riscaldamento tramite batteria ad acqua calda).
- Standard sezioni elettriche monostadio, fornite con Relè di potenza + Termostato di sicurezza "TS", senza interruttore magnetotermico generale.

VRE → ELECTRICAL HEATER VARIANT

Gestire il Ventilconvettore Elettrico come "VARIANTE": Electrical heaters bank as alternative to the standard 3R water coil of the 2-Pipe FX unit

- Electrical heaters bank used for electrical heating (as alternative to heating hot water coil).
- Standard single-stage electrical sections, supplied with Power relay + Safety thermostat "TS", without general magnetothermic switch.

VRE Variante Elettrica Electrical Variant		230Vac ~ 1Ph								
Taglia & Compatibilità - Size & Compatibility		FX130 + VRE(0,7/230)	FX130 + VRE(1/230)	FX130 + VRE(1,4/230)	FX130 + VRE(1,7/230)	FX130 + VRE(2/230)	FX330 + VRE(2,5/230)	FX330 + VRE(3/230)	FX530 + VRE(3,5/230)	
Potenza Termica - Heating capacity		700	1.000	1.400	1.700	2.000	2.500	3.000	3.500	
Portata aria nominale - Nominal Air flow (2)		370	370	370	370	370	500	500	670	
ΔT Aria uscita-ingresso - Air supply-intake ΔT (3)		11	16	23	28	33	30	36	32	
Livelli sonori - Sound levels (4)		24-31-38	24-31-38	24-31-38	24-31-38	24-31-38	30-38-44	30-38-44	26-33-37	
Ref. FAN DECK (AC-230V)		C2, A40.6V, [P1-2-3], [N1-2-3]					C3.15, A40.6V, [P1-2-3], [N1-2-3]			C3.15, A80.6V, [P=N1-2-3]
Motori/Ventilatori - Motors/Fans		No./No.		1/1			1/1			1/2
Assorb. elettrico nominale (Motore) MAX(1)		55 W			80 W			80 W		
Nominal current input (Motor) MAX(1)		0,25 A			0,35 A			0,35 A		
Alimentaz. eleftr. motore - Motor Power supply		230Vac-1Ph-50/60Hz (Monofase/Single-phase)								
Ref. RES		1R700(1000), (M3L)	1R(700)1000, (M3L)	2R700(1000), (M3L)	1R700(1000)+ 1R(700)1000, (M3L)	2R(700)1000, (M3L)	1R1000(1500)+ 1R(1000)1500, (M3L)	2R(1000)1500, (M3L)	1R1500(2000)+ 1R(1500)2000, (M3L)	
Assorb. elettrico (Resistenza elettrica) W		700 W	1.000 W	1.400 W	1.700 W	2.000 W	2.500 W	3.000 W	3.500 W	
Current input (Electrical heater) (1) A		3,05 A	4,35 A	6,09 A	7,40 A	8,70 A	10,87 A	13,05 A	15,22 A	
Alimentaz. Res.eletr. - Electr. heater Power supply		230Vac-1Ph-50/60Hz (Monofase/Single-phase)								
Dimensioni LxHxS (5) mm		670x470x220			870x470x220			1.070x470x220		
Dimensions L1xH1xS1 (6) mm		450x450x215			650x450x215			850x450x215		
VRE Variante Elettrica Electrical Variant		Mod. VRE(0,7/230) xFX130	VRE(1/230) xFX130	VRE(1,4/230) xFX130	VRE(1,7/230) xFX130	VRE(2/230) xFX130	VRE(2,5/230) xFX330	VRE(3/230) xFX330	VRE(3,5/230) xFX530	
Cod.		01910331	01910332	01910333	01910334	01910335	01910336	01910337	01910338	
€		46,00	46,00	123,00	123,00	123,00	99,00	99,00	122,00	

VRE Variante Elettrica Electrical Variant		230Vac ~ 1Ph				400Vac ~ 3Ph				
Taglia & Compatibilità - Size & Compatibility		FX530 + VRE(4/230)	FX530 + VRE(4,5/230)	FX730 + VRE(5/230)	FX730 + VRE(6/230)	FX130 + VRE(2,1/400)	FX330 + VRE(3/400)	FX530 + VRE(4,5/400)	FX730 + VRE(6/400)	
Potenza Termica - Heating capacity		4.000	4.500	5.000	6.000	2.100	3.000	4.500	6.000	
Portata aria nominale - Nominal Air flow (2)		670	670	1.000	1.000	370	500	670	1.000	
ΔT Aria uscita-ingresso - Air supply-intake ΔT (3)		36	41	30	36	34	36	41	36	
Livelli sonori - Sound levels (4)		26-33-37	26-33-37	34-41-43	34-41-43	24-31-38	30-38-44	26-33-37	34-41-43	
Ref. FAN DECK (AC-230V)		C3.15, A80.6V, [P1-2-3], [N1-2-3]		C5, A80.6V, [P1-2-3], [N1-2-3]		C2, A40.6V, [P=N1-2-3]		C3.15, A40.6V, [P=N1-2-3]		C3.15, A80.6V, [P=N1-2-3]
Motori/Ventilatori - Motors/Fans		1/2		1/2		1/1		1/2		1/2
Assorb. elettrico nominale (Motore) MAX(1)		80 W		145 W		55 W		80 W		145 W
Nominal current input (Motor) MAX(1)		0,35 A		0,65 A		0,25 A		0,35 A		0,65 A
Alimentaz. eleftr. motore - Motor Power supply		230Vac-1Ph-50/60Hz (Monofase/Single-phase)				230Vac-1Ph-50/60Hz (Monofase/Single-phase)				
Ref. RES		2R(1500)2000, (M3L)	3R1500(2000), (M3L)	1R2000(3000)+ 1R(2000)3000, (M3L)	2R(2000)3000, (M3L)	3R700(1000), (M3L)	3R1000(1500), (M3L)	3R1500(2000), (M3L)	3R2000(3000), (M3L)	
Assorb. elettrico (Resistenza elettrica) W		4.000 W	4.500 W	5.000 W	6.000 W	3x 700 W	3x 1.000 W	3x 1.500 W	3x 2.000 W	
Current input (Electrical heater) (1) A		17,40 A	19,57 A	21,74 A	26,09 A	3x 3,05 A	3x 4,35 A	3x 6,53 A	3x 8,70 A	
Alimentaz. Res.eletr. - Electr. heater Power supply		230Vac-1Ph-50/60Hz (Monofase/Single-phase)				400Vac-3Ph-50/60Hz (Trifase/Three-phase)				
Dimensioni LxHxS (5) mm		1.070x470x220		1.270x470x220		670x470x220		870x470x220		1.070x470x220
Dimensions L1xH1xS1 (6) mm		850x450x215		1.050x450x215		450x450x215		650x450x215		850x450x215
VRE Variante Elettrica Electrical Variant		Mod. VRE(4/230) xFX530	VRE(4,5/230) xFX530	VRE(5/230) xFX730	VRE(6/230) xFX730	VRE(2,1/400) xFX130	VRE(3/400) xFX330	VRE(4,5/400) xFX530	VRE(6/400) xFX730	
Cod.		01910341	01910342	01910343	01910344	01910345	01910346	01910347	01910348	
€		122,00	228,00	133,00	133,00	200,00	183,00	228,00	217,00	

(5) Lunghezza es. unità con mobile FX-VA - (6) Lunghezza es. unità senza mobile FX-CA

(5) Length i.e. unit with cabinet FX-VA - (6) Length i.e. unit without cabinet FX-CA

Dati tecnici riferiti alle seguenti condizioni: Unità Standard - Pressione atmosferica: 1013 mbar - Portata aria di rif. - Qa-n - Portata aria Nominale max (2).
 (1) Dati elettrici: Valori rilevati con Wattmetro Jokogawa W110. (For motor: Valore max. nominale di targa = valore di rif. per progettazione impianto elettrico).
 (3) DT nominale resistenza: DT riferito al 50% di Qa-n. Riferito alle più probabili condizioni di funzionamento dell'unità (Qa con velocità-max ed ESP=0Pa).
 (4) Livelli sonori: Pressione sonora in campo libero, distanza 2 m. Valori calcolati da potenza sonora rilevata in camera riverberante (ref. norme ISO 3741 - ISO 3742).

Technical data refer to the following conditions: Standard unit - Atmospheric pressure: 1013 mbar - Air flow of ref. - Qa-n = Nominal air flow max (2).
 (1) Electrical data: Measurements with Wattmeter Jokogawa W110. (For motor: Max value, nominal of label = reference value for the electrical system design).
 (3) Nominal electric heaters DT: DT referred to 50% of Qa-n (3). Refer to the most probable working conditions of the unit (Qa with speed-max and ESP=0Pa).
 (4) Sound Levels: Free field sound pressure, 2 m distance. Data calculated based on sound power measured in reverberation room (ref. ISO 3741 - ISO 3742 standards).

A richiesta sezione elettrica con potenza differente, 1, 2, 3 stadi di potenza

On request electrical section with different power, 1, 2, 3 power stages

Unità 100% Elettriche pronte all'uso

- Gruppo ventilante centrifugo AC~230V, 3-Velocità (1)
- Standard sezione elettrica monostadio fornita con 1, 2 o 3 resistenze elettriche + Relè di potenza + Termostato di sicurezza "TS", senza interruttore magnetotermico generale (2)
- Filtro aria Classe M1, Grado filtrazione EU3 (EUROVENT 4/5)
- Struttura portante interna in lamiera zincata di forte spessore
- Mobile di copertura in lamiera preverniciata bianca ≈RAL9010/9003 con griglia mandata aria ABS grigio ≈RAL7035 resistente HT
- Regolatore CBE25 con grande display, di alto livello, a microprocessore, già programmato in fabbrica con tempo post-ventilazione 300 s (3)
- Assemblaggio ed attento collaudo in azienda nel rispetto delle normative elettriche e di sicurezza

(1) Motore elettrico AC, asincrono monofase a gabbia di scoiattolo, provvisto di protettore termico TH (Klixon), condensatore di marcia sempre inserito, 4 poli, IP42, Classe B, doppio isolamento, 230Vac-1Ph-50/60Hz. Unità multivelocità con Precablaggio elettrico standard in azienda delle 3 velocità più alte n° 1-2-3 (con 1=max e 6=min), per assicurare che la sezione elettrica "RES" venga alimentata elettricamente solo quando investita da un flusso d'aria con velocità > 1 m/s (ossia il quadro comando dà il consenso di funzionamento alla resistenza elettrica "RES" solo quando il ventilatore sta funzionando ad una velocità sufficientemente elevata).

(2) Resistenze elettriche realizzate secondo le normative internazionali elettriche e di sicurezza, di tipo corazzato con alettatura di scambio termico in alluminio. Ogni singola resistenza elettrica "RES" è 230Vac/1Ph/50-60Hz, 2-stadi (Nota: può essere alimentato solo 1 stadio per volta, NO entrambi contemporaneamente, pena sovriscaldamento).

A seconda del modello viene utilizzato un numero differente di resistenze elettriche che vengono poi assemblate e collegate elettricamente fra di loro con cablaggio 230Vac/1Ph/50-60Hz (per i mod. FX(R/230)) o 400Vac/3Ph+N/50-60Hz (per i mod. FX(R/400)).

(3) L'unità standard viene fornita equipaggiata con il comando a bordo "CBE25", che viene fornito già montato sull'unità (standard a destra).

Il quadro comando "CBE25" ha la funzione POST-VENTILAZIONE, funzione **OBBLIGATORIA** per lo smaltimento dell'inerzia termica della resistenza elettrica e quindi per salvaguardare l'unità da dannosissimi shock termici. Per i ventilconvettori elettrici il CBE25 viene settato in azienda (in fase di collaudo finale dell'unità) con un tempo di ritardo dello spegnimento del ventilatore pari a 300 secondi dal momento dello stop della resistenza elettrica.

Per ulteriori informazioni sulla componentistica installata riferirsi alle descrizioni generali degli FX e/o alla documentazione tecnica e manuali del costruttore.

100% Electric units, ready for use

- Centrifugal fan-deck AC~230V, 3-Speed (1)
- Standard single-stage electrical section supplied with 1, 2 or 3 electrical resistances + Power relay + "TS" safety thermostat, without general magnetothermic switch (2)
- Air filter Class M1, Filtering level EU3 (EUROVENT 4/5)
- Internal bearing structure made of extremely thick galvanized steel-sheet
- Cabinet made of pre-painted steel white ≈RAL9010/9003, with air supply grill made of ABS grey ≈RAL7035, HT resistant
- CBE25 regulator with big display, high tech, with microprocessor, factory pre-setting with 300 seconds post-ventilation (3)
- Assembled and careful tested at the factory according to the electrical and safety standard

(1) AC electric motor, asynchronous single-phase squirrel cage, provided with heat protection TH (Klixon), running capacitor permanently switched on, 4 poles, IP42, Class B, double insulation, 230Vac-1Ph-50/60Hz.

Multispeed units with Factory standard pre-connected speed are no. 1-2-3 (with 1=max and 6=min), to ensure that the "RES" electrical section is electrically powered only when it is invested by a minimum air flow of 1 m/s (i.e. the control panel gives enable to operate the electrical heater "RES" only when the fan speed is sufficiently high).

(2) Electrical heaters are made according to the international electric and safety standards, of armored type with aluminum fins. Each electrical heater "RES" is 230Vac/1Ph/50-60Hz, 2-stages (Note: can be powered a single stage at a time, NOT both at once, unit can be overheated).

Depending on the model, a different number of electric heaters is installed, assembled and connected with 230Vac/1Ph/50-60Hz (for models FX(R/230)) or 400Vac/3Ph+N/50-60Hz (for models FX(R/400)).

(3) The standard unit is supplied equipped with the control board "CBE25", which is supplied mounted on the unit (standard on right side).

The "CBE25" control panel is provided with the POST-VENTILATION function, **MANDATORY** function for the reduction of the thermal inertia of the electrical heater and thus to protect the unit from highly damaging thermal shocks. For electrical fancoils the CBE25 is set at the factory (in the final testing phase of the unit) with the "post-ventilation" function with 300 seconds fan's switch-off delay after the electric heater stops.

For further information on the components installed, refer to the general descriptions of the FX and/or the technical documentation and manuals of the manufacturer.

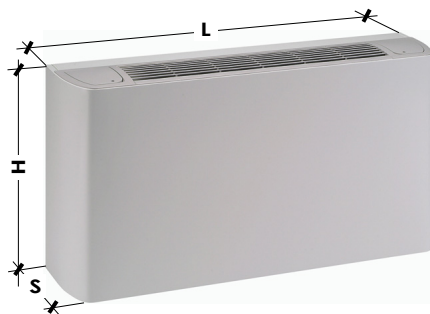

FX(R/230) V

Resistenza elettrica
Electrical heater

VRE(...)

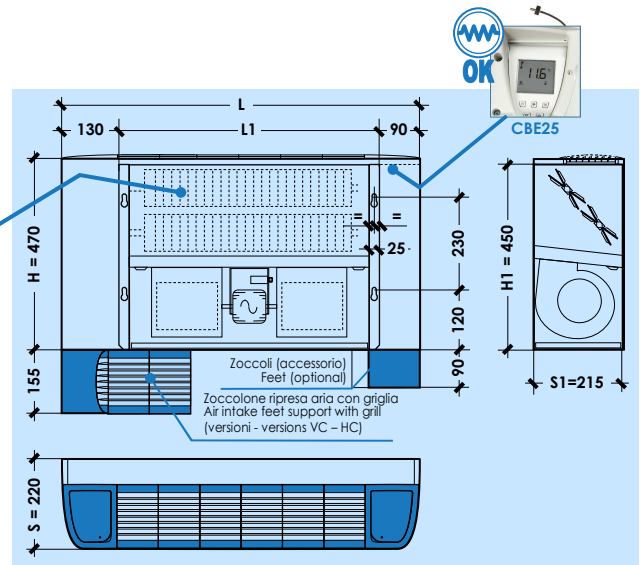
1 Stadio di Potenza
Power Stage

100% Elettrici - Electrical

230Vac ~ 1Ph

Mod.	FX(R/230)	FX100 (R2/230) V	FX300 (R3/230) V	FX500 (R4/230) V	FX700 (R5/230) V	FX700 (R6/230) V
Potenza Termica - Heating capacity	W	2.000	3.000	4.000	5.000	6.000
Portata aria nominale - Nominal Air flow (2)	m ³ /h	370	500	670	1.000	1.000
ΔT Aria uscita-ingresso - Air supply-intake ΔT (3)	°C	33	36	36	30	36
Livelli sonori - Sound levels (4)	Min-Med-Max dB(A)	24-31-38	30-38-44	26-33-37	34-41-43	34-41-43
Ref. FAN DECK (AC~230V)	Ref.	C2, A40.6V, [P1-2-3], [N1-2-3]	C3,15, A40.6V, [P1-2-3], [N1-2-3]	C3,15, A80.6V, [P1-2-3], [N1-2-3]	C5, A80.6V, [P1-2-3], [N1-2-3]	C5, A80.6V, [P1-2-3], [N1-2-3]
Motore/Ventilatori - Motors/Fans	No./No.	1/1	1/1	1/2	1/2	1/2
Assorb. elettrico nominale (Motore)	MAX(1) W	55 W	80 W	80 W	145 W	145 W
Nominal current input (Motor)	MAX(1) A	0,25 A	0,35 A	0,35 A	0,65 A	0,65 A
Alimentaz. eleftr. motore - Motor Power supply						
Ref. RES	Ref.	2R(700)1000,(M3L)	2R(1000)1500,(M3L)	2R(1500)2000,(M3L)	1R2000(3000)+1R(2000)3000,(M3L)	2R(2000)3000,(M3L)
Assorb. elettrico (Resistenza elettrica)	W	2.000 W	3.000 W	4.000 W	5.000 W	6.000 W
Current input (Electrical heater) (1)	A	8,70 A	13,05 A	17,40 A	21,74 A	26,09 A
Alimentaz. Res.eleftr. - Electr. heater Power supply						
230Vac - 1Ph-50/60Hz (Monofase/Single-phase)						
230Vac - 1Ph-50/60Hz (Monofase/Single-phase)						
Dimensioni - Dimensions	LxHxS (5) mm	670x470x220	870x470x220	1.070x470x220	1.270x470x220	1.270x470x220
FX(R../230)	Mod.	FX100 (R2/230) V	FX300 (R3/230) V	FX500 (R4/230) V	FX700 (R5/230) V	FX700 (R6/230) V
	Mod.	01010001	01030001	01050001	01070002	01070002
	€	513,00	592,00	679,00	791,00	791,00

(5) Lunghezza es. unità con mobile FX-VA

Dati tecnici riferiti alle seguenti condizioni:

Unità Standard - Pressione atmosferica 1013 mbar - Portata aria di rif. = Qa-n = Portata aria Nominale max (2).

(1) Dati elettrici: Valori rilevati con Wattmetro Jokogawa WT110 (Per motore: Valore max. nominale di tarso = valore di rif. per progettazione impianto elettrico).

(2) DI di nominale resistenza: DI riferito al 50% di Qa-n. Riferito alle più probabili condizioni di funzionamento dell'unità (Qa con velocità-max ed ESP-0Pa).

(3) Livelli sonori: Pressione sonora in campo libero, distanza 2 m. Valori calcolati da potenza sonora rilevata in camera riverberante rif. norme ISO 3741 - ISO 3742.

(5) Length i.e. unit with cabinet FX-VA

Technical data refer to the following conditions:

Standard unit - Atmospheric pressure 1013 mbar - Air flow of ref. = Qa-n = Nominal air flow max (2).

(1) Electrical data: Measurements with Wattmeter Jokogawa WT110. (For motor: Max value, nominal of label = reference value for the electrical system design).

(2) Nominal el. heaters DI: DI referred to 50% of Qa-n (3). Refer to the most probable working conditions of the unit (Qa with speed-max and ESP-0Pa).

(3) Sound Levels: Free field sound pressure, 2 m distance. Data calculated based on sound power measured in reverberation room ref. ISO 3741 - ISO 3742 standards.

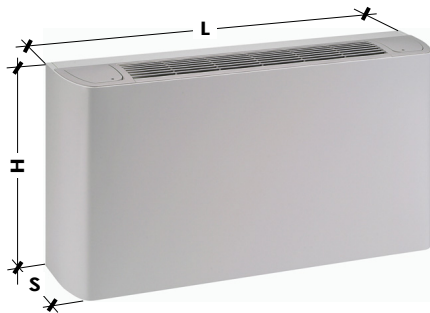

FX(R/400) V

**Resistenza elettrica
Electrical heater**



**1 Stadio di Potenza
Power Stage**

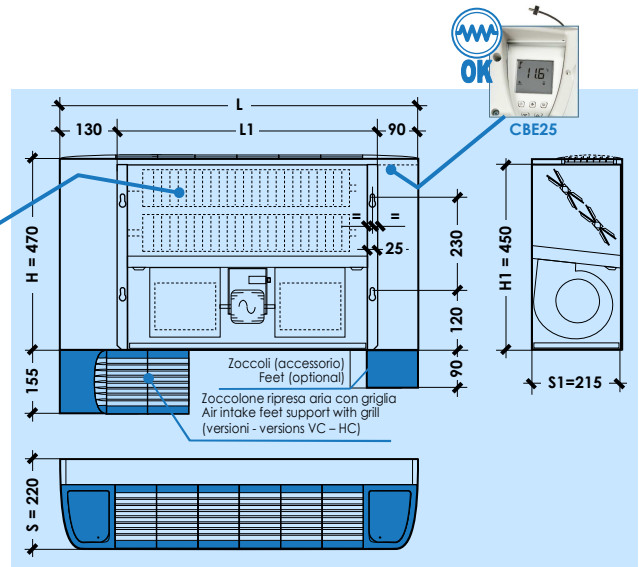

400Vac ~ 3Ph

100% Elettrici - Electrical

Mod.	FX(R/400)	FX100 (R2,1/400) V	FX300 (R3/400) V	FX500 (R4,5/400) V	FX700 (R6/400) V
Potenza Termica - Heating capacity	W	2.100	3.000	4.500	6.000
Portata aria nominale - Nominal Air flow (2)	m ³ /h	370	500	670	1.000
ΔT Aria uscita-ingresso - Air supply-intake ΔT (3)	°C	34	36	41	36
Livelli sonori - Sound levels (4)	Min-Med-Max dB(A)	24-31-38	30-38-44	26-33-37	34-41-43
Ref. FAN DECK (AC-230V)	Ref.	C2, A40,6V, [P1-2-3],[N1-2-3]	C3,15, A40,6V, [P1-2-3],[N1-2-3]	C3,15, A80,6V, [P1-2-3],[N1-2-3]	C5, A80,6V, [P1-2-3],[N1-2-3]
Motori/Ventilatori - Motors/Fans	No./No.	1/1	1/1	1/2	1/2
Assorb. elettrico nominale (Motore)	MAX(1) W	55 W	80 W	80 W	145 W
Nominal current input (Motor)	MAX(1) A	0,25 A	0,35 A	0,35 A	0,65 A
Alimentaz. eleftr. motore - Motor Power supply		230Vac-1Ph-50/60Hz (Monofase/Single-phase)			
Ref. RES	Ref.	3R700(1000),(M3L)	3R1000(1500),(M3L)	3R1500(2000),(M3L)	3R2000(3000),(M3L)
Assorb. elettrico (Resistenza elettrica)	W	3x 700 W	3x 1.000 W	3x 1.500 W	3x 2.000 W
Current input (Electrical heater) (1)	A	3x 3,05 A	4x 4,35 A	3x 6,53 A	3x 8,70 A
Alimentaz. Res.eleftr. - Electr. heater Power supply		400Vac-3Ph-50/60Hz (Trifase/Three-phase)			
Dimensioni - Dimensions	LxHxS (5) mm	670x470x220	870x470x220	1.070x470x220	1.270x470x220
FX(R../400)	Mod. Cod.	FX100 (R2,1/400) V 01010003	FX300 (R3/400) V 01030003	FX500 (R4,5/400) V 01050003	FX700 (R6/400) V 01070003
	€	667,00	676,00	785,00	875,00

(5) Lunghezza es. unità con mobile FX-VA

Da i tecnici riferiti alle seguenti condizioni:

Unità Standard - Pressione atmosferica 1013 mbar - Portata aria di rif. = Qa-n = Portata aria Nominale max (2).

(1) Dati elettrici: Valori riferiti con Wattmetro Jokogawa WT110 (Per motore: Valore max. nominale di targa = valore di rif. per progettazione impianto elettrico).

(2) DT nominale resistenza: DT riferito al 50% di Qa-n. Riferito alle più probabili condizioni di funzionamento dell'unità (Qa con velocità-max ed ESP>0Pa).

(3) Livelli sonori: Pressione sonora in campo libero, distanza 2 m. Valori calcolati da potenza sonora rilevata in camera riverberante rif. norme ISO 3741 - ISO 3742.

A richiesta sezione elettrica con potenze differenti, con 1, 2, 3 stadi di potenza, con alimentazione 230Vac monofase o 400Vac trifase

(5) Length i.e. unit with cabinet FX-VA

Technical data refer to the following conditions:

Standard unit - Atmospheric pressure 1013 mbar - Air flow of ref. = Qa-n = Nominal air flow max (2).

(1) Electrical data: Measurements with Wattmeter Jokogawa WT110. (For motor: Max value, nominal of label = reference value for the electrical system design).

(2) Nominal el. heaters DT: DT referred to 50% of Qa-n (3). Refer to the most probable working conditions of the unit (Qa with speed-max and ESP>0Pa).

(3) Sound Levels: Free field sound pressure, 2 m distance. Data calculated based on sound power measured in reverberation room ref. ISO 3741 - ISO 3742 standards.

On request electrical section with different powers, with 1, 2, 3 power stages, with power supply 230Vac single-phase or 400Vac three-phase



CZPB

**Accessori per unità FX(R) con sole Resistenze elettriche
Accessories for FX(R) unit with Electrical heaters only**

OPTIONS

Mod. **Compatibilità: tutte le taglie di FX(R/230) e FX(R/400) - Compatibility: all FX(R/230) and FX(R/400) sizes**

Cod. €

ZOCCOLI - FEET

CZPB	Coppia zoccoli preverniciati bassi H = 90 mm Low prepainted feet couple H = 90 mm	01908001	32,00
-------------	--	----------	--------------

Oltre agli zoccoli, l'unità è compatibile con tutti gli accessori dei fancoils (vedi sez. FX)

In addition to the feet, the unit is compatible with all the accessories of the fancoils (see section FX)



Queste unità sono realizzate con SSTEchnology®: tecnologia con pannelli autoportanti (self-supporting panels), isolati, NO telaio - NO ponti termici.

These units are realised with SSTEchnology®: Technology with self-supporting panels, insulated, NO frame - NO thermal bridges.



In fase di ordine specificare sempre il Modello completo = Serie + Cassa portante + Versione + Taglia + Lato attacchi idraulici. Esempio:
When ordering, always specify complete Model: Series + Main casing + Version + Size + Water connections side. Example:

FX - **Z** **1** **130** **DX** = **FX-Z1 130 DX**

Serie / Series: FX-Z/P/K
 Cassa portante / Main casing: Z/P/K
 Versione / Version: 1-2: Horizontal, 21-22: Vertical
 Taglia / Size: 130 ... 1230P
 Attacchi / Connections: DX, SX
 Sigla per l'ordinazione / Order code

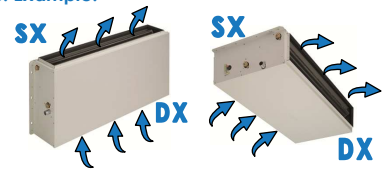

Taglia - Size	FX	130	230	330	430	530	630	730	830	930	1030	1130	1230
Pot. Frig. Totale - Total Cooling cap. W	1.500	2.000	2.530	3.020	3.750	4.250	5.520	6.420	7.530	9.020	8.990	10.040	10.400
Potenz. Termica - Heating capacity W	3.740	4.910	5.980	6.710	8.160	9.440	12.000	13.300	15.500	18.100	19.690	21.670	21.670
Portata aria - Air flow m³/h	370	400	500	550	670	720	1.000	1.050	1.280	1.310	1.720	1.750	1.750
Versioni-Versions Z-P Peso - Weight Kg	16	17	20	21	24	25	28	29	32	34	38	39	39
Versioni-Versions K Peso - Weight Kg	22	23	28	29	34	35	40	41	45	47	52	54	54

FX-Z1 Versione orizzontale in Semplice pannello, autoportante, in lamiera zincata + isolamento termico-acustico interno
Self-supporting single skin panel horizontal version, made of galvanized steel + internal thermal-acoustic insulation

Cod.	01013024	01023024	01033024	01043024	01053024	01063024	01073024	01083024	01093024	01103024	01113024	01123024
€	401,00	417,00	469,00	502,00	572,00	616,00	641,00	684,00	741,00	781,00	908,00	977,00
L x H x S	400 x 470 x 215	600 x 470 x 215	800 x 470 x 215	1.000 x 470 x 215	1.200 x 470 x 215	1.400 x 470 x 215	1.600 x 470 x 215	1.800 x 470 x 215	2.000 x 470 x 215	2.200 x 470 x 215	2.400 x 470 x 215	2.600 x 470 x 215

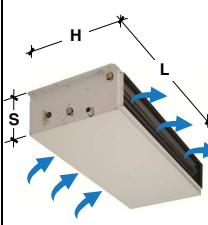

FX-P1 Versione orizzontale in Semplice pannello, autoportante, in lamiera preverniciata bianca RAL 9002 + isolamento termico-acustico interno
Self-supporting single skin panel horizontal version, made of white RAL 9002 pre-painted steel + internal thermal-acoustic insulation

Cod.	01013025	01023025	01033025	01043025	01053025	01063025	01073025	01083025	01093025	01103025	01113025	01123025
€	428,00	444,00	502,00	535,00	612,00	656,00	686,00	729,00	792,00	832,00	964,00	1.033,00
L x H x S	400 x 470 x 215	600 x 470 x 215	800 x 470 x 215	1.000 x 470 x 215	1.200 x 470 x 215	1.400 x 470 x 215	1.600 x 470 x 215	1.800 x 470 x 215	2.000 x 470 x 215	2.200 x 470 x 215	2.400 x 470 x 215	2.600 x 470 x 215

FX-K1 Versione orizzontale in Doppio pannello, autoportante, in Lamiera Zincata/ Fibra vetro/ Lamiera preverniciata bianca RAL 9002
Self-supporting double skin panel horizontal version, made of Galvanized steel/ Glass fibre/ White RAL 9002 pre-painted steel

Cod.	01013026	01023026	01033026	01043026	01053026	01063026	01073026	01083026	01093026	01103026	01113026	01123026
€	506,00	522,00	598,00	631,00	725,00	769,00	816,00	859,00	937,00	977,00	1.124,00	1.193,00
L x H x S	440 x 490 x 255	640 x 490 x 255	840 x 490 x 255	1.040 x 490 x 255	1.240 x 490 x 255	1.440 x 490 x 255	1.640 x 490 x 255	1.840 x 490 x 255	2.040 x 490 x 255	2.240 x 490 x 255	2.440 x 490 x 255	2.640 x 490 x 255

FX-Z2 Versione orizzontale in Semplice pannello, autoportante, in lamiera zincata + isolamento interno - aspirazione aria frontale
Self-supporting single skin panel horizontal version, made of galvanized steel + internal insulation - front air intake

Cod.	01013027	01023027	01033027	01043027	01053027	01063027	01073027	01083027	01093027	01103027	01113027	01123027
€	413,00	429,00	483,00	516,00	588,00	632,00	659,00	702,00	761,00	801,00	931,00	1.000,00
L x H x S	400 x 470 x 215	600 x 470 x 215	800 x 470 x 215	1.000 x 470 x 215	1.200 x 470 x 215	1.400 x 470 x 215	1.600 x 470 x 215	1.800 x 470 x 215	2.000 x 470 x 215	2.200 x 470 x 215	2.400 x 470 x 215	2.600 x 470 x 215

FX-P2 Versione orizzontale in Semplice pannello, autoportante, in lamiera preverniciata bianca RAL 9002 + isolamento interno - aspirazione aria frontale
Self-supporting single skin panel horizontal version, made of white RAL 9002 pre-painted steel + internal insulation - front air intake

Cod.	01013028	01023028	01033028	01043028	01053028	01063028	01073028	01083028	01093028	01103028	01113028	01123028
€	440,00	456,00	516,00	549,00	628,00	672,00	704,00	747,00	812,00	852,00	987,00	1.056,00
L x H x S	400 x 470 x 215	600 x 470 x 215	800 x 470 x 215	1.000 x 470 x 215	1.200 x 470 x 215	1.400 x 470 x 215	1.600 x 470 x 215	1.800 x 470 x 215	2.000 x 470 x 215	2.200 x 470 x 215	2.400 x 470 x 215	2.600 x 470 x 215

FX-K2 Versione orizzontale in Doppio pannello, autoportante, in Lamiera Zincata/ Fibra vetro/ Lamiera preverniciata bianca RAL 9002 - aspirazione aria frontale
Self-supporting double skin panel horizontal version, made of Galvanized steel/ Glass fibre/ White RAL 9002 pre-painted steel - front air intake

Cod.	01013029	01023029	01033029	01043029	01053029	01063029	01073029	01083029	01093029	01103029	01113029	01123029
€	518,00	534,00	612,00	645,00	741,00	785,00	834,00	877,00	957,00	997,00	1.147,00	1.216,00
L x H x S	440 x 490 x 255	640 x 490 x 255	840 x 490 x 255	1.040 x 490 x 255	1.240 x 490 x 255	1.440 x 490 x 255	1.640 x 490 x 255	1.840 x 490 x 255	2.040 x 490 x 255	2.240 x 490 x 255	2.440 x 490 x 255	2.640 x 490 x 255

FX-Z21 Versione verticale in Semplice pannello, autoportante, in lamiera zincata + isolamento termico-acustico interno
Self-supporting single skin panel vertical version, made of galvanized steel + internal thermal-acoustic insulation

Cod.	01013030	01023030	01033030	01043030	01053030	01063030	01073030	01083030	01093030	01103030	01113030	01123030
€	418,00	434,00	489,00	522,00	596,00	640,00	668,00	711,00	771,00	811,00	942,00	1.011,00
L x H x S	400 x 470 x 215	600 x 470 x 215	800 x 470 x 215	1.000 x 470 x 215	1.200 x 470 x 215	1.400 x 470 x 215	1.600 x 470 x 215	1.800 x 470 x 215	2.000 x 470 x 215	2.200 x 470 x 215	2.400 x 470 x 215	2.600 x 470 x 215

FX-P21 Versione verticale in Semplice pannello, autoportante, in lamiera preverniciata bianca RAL 9002 + isolamento termico-acustico interno
Self-supporting single skin panel vertical version, made of white RAL 9002 pre-painted steel + internal thermal-acoustic insulation

Cod.	01013031	01023031	01033031	01043031	01053031	01063031	01073031	01083031	01093031	01103031	01113031	01123031
€	445,00	461,00	522,00	555,00	636,00	680,00	713,00	756,00	822,00	862,00	998,00	1.067,00
L x H x S	400 x 470 x 215	600 x 470 x 215	800 x 470 x 215	1.000 x 470 x 215	1.200 x 470 x 215	1.400 x 470 x 215	1.600 x 470 x 215	1.800 x 470 x 215	2.000 x 470 x 215	2.200 x 470 x 215	2.400 x 470 x 215	2.600 x 470 x 215

FX-K21 Versione verticale in Doppio pannello, autoportante, in Lamiera Zincata/ Fibra vetro/ Lamiera preverniciata bianca RAL 9002 - aspirazione aria frontale
Self-supporting double skin panel vertical version, made of Galvanized steel/ Glass fibre/ White RAL 9002 pre-painted steel - front air intake

Cod.	01013032	01023032	01033032	01043032	01053032	01063032	01073032	01083032	01093032	01103032	01113032	01123032
€	523,00	539,00	618,00	651,00	749,00	793,00	843,00	886,00	967,00	1.007,00	1.158,00	1.227,00
L x H x S	440 x 490 x 255	640 x 490 x 255	840 x 490 x 255	1.040 x 490 x 255	1.240 x 490 x 255	1.440 x 490 x 255	1.640 x 490 x 255	1.840 x 490 x 255	2.040 x 490 x 255	2.240 x 490 x 255	2.440 x 490 x 255	2.640 x 490 x 255

FX-Z22 Versione verticale in Semplice pannello, autoportante, in lamiera zincata + isolamento interno - aspirazione aria frontale
Self-supporting single skin panel vertical version, made of galvanized steel + internal insulation - front air intake

Cod.	01013033	01023033	01033033	01043033	01053033	01063033	01073033	01083033	01093033	01103033	01113033	01123033
€	424,00	440,00	496,00	529,00	604,00	648,00	677,00	720,00	781,00	821,00	953,00	1.022,00
L x H x S	400 x 470 x 215	600 x 470 x 215	800 x 470 x 215	1.000 x 470 x 215	1.200 x 470 x 215	1.400 x 470 x 215	1.600 x 470 x 215	1.800 x 470 x 215	2.000 x 470 x 215	2.200 x 470 x 215	2.400 x 470 x 215	2.600 x 470 x 215

FX-P22 Versione verticale in Semplice pannello, autoportante, in lamiera preverniciata bianca RAL 9002 + isolamento interno - aspirazione aria frontale
Self-supporting single skin panel vertical version, made of white RAL 9002 pre-painted steel + internal insulation - front air intake

Cod.	01013034	01023034	01033034	01043034	01053034	01063034	01073034	01083034	01093034	01103034	01113034	01123034
€	451,00	467,00	529,00	562,00	644,00	688,00	722,00	765,00	832,00	872,00	1.009,00	1.078,00
L x H x S	400 x 470 x 215	600 x 470 x 215	800 x 470 x 215	1.000 x 470 x 215	1.200 x 470 x 215	1.400 x 470 x 215	1.600 x 470 x 215	1.800 x 470 x 215	2.000 x 470 x 215	2.200 x 470 x 215	2.400 x 470 x 215	2.600 x 470 x 215

FX-K22 Versione verticale in Doppio pannello, autoportante, in Lamiera Zincata/ Fibra vetro/ Lamiera preverniciata bianca RAL 9002 - aspirazione aria frontale
Self-supporting double skin panel vertical version, made of Galvanized steel/ Glass fibre/ White RAL 9002 pre-painted steel - front air intake

Cod.	01013035	01023035	01033035	01043035	01053035	01063035	01073035	01083035	01093035	01103035	01113035	01123035
€	529,00	545,00	625,00	658,00	757,00	801,00	852,00	895,00	977,00	1.017,00	1.169,00	1.238,00
L x H x S	440 x 490 x 255	640 x 490 x 255	840 x 490 x 255	1.040 x 490 x 255	1.240 x 490 x 255	1.440 x 490 x 255	1.640 x 490 x 255	1.840 x 490 x 255	2.040 x 490 x 255	2.240 x 490 x 255	2.440 x 490 x 255	2.640 x 490 x 255

Per necessità di sintesi è stata riportata solo la serie FX (AC-standard).
Le versioni FX-Z/P/K sono comunque disponibili in tutte le varianti fandeck disponibili:
per le serie non contemplate (FX-P, FX-S, FXE, FXE-P, ...), considerare il corrispondente mod. FX-Z/P/K (AC-standard) + la variante Motorizzazione desiderata.

By necessity of synthesis only the FX series (AC-standard) has been contemplated.
The FX-Z/P/K versions are however available in all the fandeck available variants:
for the series not shown (FX-P, FX-S, FXE, FXE-P, ...), consider the corresponding mod. FX-Z/P/K (AC-standard) + the wished Motorization variant.



Queste unità sono realizzate con SSTEchnology®: tecnologia con pannelli autoportanti (self-supporting panels), isolati, NO telaio - NO ponti termici.

These units are realised with SSTEchnology®: Technology with self-supporting panels, insulated, NO frame - NO thermal bridges.



In fase di ordine specificare sempre il Modello completo = Serie + Cassa portante + Versione + Taglia + Lato attacchi idraulici. Esempio:
 When ordering, always specify complete Model: Series + Main casing + Version + Size + Water connections side. Example:

FX - **Z** **1** **131** **DX** = **FX-Z1 131 DX**

Serie / Series: FX-Z/P/K
 Cassa portante / Main casing: Z/P/K
 Versione / Version: 1-2: Horizontal 21-22: Vertical
 Taglia / Size: 131 ... 1231P
 Attacchi / Connections: DX, SX
 Sigla per l'ordinazione / Order code

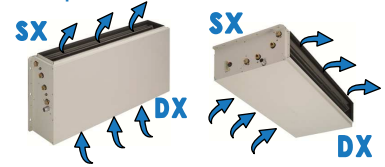

Taglia - Size	FX	131	231	331	431	531	631	731	831	931	1031	1131	1231
Pot. Frig. Totale - Total Cooling cap. W	1.450	1.940	2.470	2.920	3.650	4.110	5.390	6.230	7.350	8.810	8.840	9.870	
Potenz. Termica - Heating capacity W	1.880	1.980	3.180	3.350	4.380	4.550	6.290	6.460	7.990	8.110	10.360	10.480	
Portata aria - Air flow m³/h	350	380	480	520	640	680	960	1.000	1.230	1.260	1.670	1.700	
Versioni-Versions Z-P Peso - Weight Kg	17	18	21	22	26	27	30	31	34	36	40	41	
Versioni-Versions K Peso - Weight Kg	23	24	29	30	36	37	42	43	47	49	54	56	

FX-Z1 Versione orizzontale in Semplice pannello, autoportante, in lamiera zincata + isolamento termico-acustico interno
 Self-supporting single skin panel horizontal version, made of galvanized steel + internal thermal-acoustic insulation

Cod.	01013124	01023124	01033124	01043124	01053124	01063124	01073124	01083124	01093124	01103124	01113124	01123124	0113124
€	478,00	494,00	557,00	590,00	674,00	718,00	756,00	799,00	880,00	920,00	1.072,00	1.141,00	
L x H x S	400 x 470 x 215		600 x 470 x 215		800 x 470 x 215		1.000 x 470 x 215		1.200 x 470 x 215		1.400 x 470 x 215		

FX-P1 Versione orizzontale in Semplice pannello, autoportante, in lamiera preverniciata bianca RAL 9002 + isolamento termico-acustico interno
 Self-supporting single skin panel horizontal version, made of white RAL 9002 pre-painted steel + internal thermal-acoustic insulation

Cod.	01013125	01023125	01033125	01043125	01053125	01063125	01073125	01083125	01093125	01103125	01113125	01123125	0113125
€	505,00	521,00	590,00	623,00	714,00	758,00	801,00	844,00	931,00	971,00	1.128,00	1.197,00	
L x H x S	400 x 470 x 215		600 x 470 x 215		800 x 470 x 215		1.000 x 470 x 215		1.200 x 470 x 215		1.400 x 470 x 215		

FX-K1 Versione orizzontale in Doppio pannello, autoportante, in Lamiera Zincata/ Fibra vetro/ Lamiera preverniciata bianca RAL 9002
 Self-supporting double skin panel horizontal version, made of Galvanized steel/ Glass fibre/ White RAL 9002 pre-painted steel

Cod.	01013126	01023126	01033126	01043126	01053126	01063126	01073126	01083126	01093126	01103126	01113126	01123126	0113126
€	583,00	599,00	686,00	719,00	827,00	871,00	931,00	974,00	1.076,00	1.116,00	1.288,00	1.357,00	
L x H x S	440 x 490 x 255		640 x 490 x 255		840 x 490 x 255		1.040 x 490 x 255		1.240 x 490 x 255		1.440 x 490 x 255		

FX-Z2 Versione orizzontale in Semplice pannello, autoportante, in lamiera zincata + isolamento interno - aspirazione aria frontale
 Self-supporting single skin panel horizontal version, made of galvanized steel + internal insulation - front air intake

Cod.	01013127	01023127	01033127	01043127	01053127	01063127	01073127	01083127	01093127	01103127	01113127	01123127	0113127
€	490,00	506,00	571,00	604,00	690,00	734,00	774,00	817,00	900,00	940,00	1.095,00	1.164,00	
L x H x S	400 x 470 x 215		600 x 470 x 215		800 x 470 x 215		1.000 x 470 x 215		1.200 x 470 x 215		1.400 x 470 x 215		

FX-P2 Versione orizzontale in Semplice pannello, autoportante, in lamiera preverniciata RAL 9002 + isolamento interno - aspirazione aria frontale
 Self-supporting single skin panel horizontal version, made of white RAL 9002 pre-painted steel + internal insulation - front air intake

Cod.	01013128	01023128	01033128	01043128	01053128	01063128	01073128	01083128	01093128	01103128	01113128	01123128	0113128
€	517,00	533,00	604,00	637,00	730,00	774,00	819,00	862,00	951,00	991,00	1.151,00	1.220,00	
L x H x S	400 x 470 x 215		600 x 470 x 215		800 x 470 x 215		1.000 x 470 x 215		1.200 x 470 x 215		1.400 x 470 x 215		

FX-K2 Versione orizzontale in Doppio pannello, autoportante, in Lamiera Zincata/ Fibra vetro/ Lamiera preverniciata RAL 9002 - aspirazione aria frontale
 Self-supporting double skin panel horizontal version, made of Galvanized steel/ Glass fibre/ White RAL 9002 pre-painted steel - front air intake

Cod.	01013129	01023129	01033129	01043129	01053129	01063129	01073129	01083129	01093129	01103129	01113129	01123129	0113129
€	595,00	611,00	700,00	733,00	843,00	887,00	949,00	992,00	1.096,00	1.136,00	1.311,00	1.380,00	
L x H x S	440 x 490 x 255		640 x 490 x 255		840 x 490 x 255		1.040 x 490 x 255		1.240 x 490 x 255		1.440 x 490 x 255		

FX-Z21 Versione verticale in Semplice pannello, autoportante, in lamiera zincata + isolamento termico-acustico interno
 Self-supporting single skin panel vertical version, made of galvanized steel + internal thermal-acoustic insulation

Cod.	01013130	01023130	01033130	01043130	01053130	01063130	01073130	01083130	01093130	01103130	01113130	01123130	0113130
€	495,00	511,00	577,00	610,00	698,00	742,00	783,00	826,00	910,00	950,00	1.106,00	1.175,00	
L x H x S	400 x 470 x 215		600 x 470 x 215		800 x 470 x 215		1.000 x 470 x 215		1.200 x 470 x 215		1.400 x 470 x 215		

FX-P21 Versione verticale in Semplice pannello, autoportante, in lamiera preverniciata bianca RAL 9002 + isolamento termico-acustico interno
 Self-supporting single skin panel vertical version, made of white RAL 9002 pre-painted steel + internal thermal-acoustic insulation

Cod.	01013131	01023131	01033131	01043131	01053131	01063131	01073131	01083131	01093131	01103131	01113131	01123131	0113131
€	522,00	538,00	610,00	643,00	738,00	782,00	828,00	871,00	961,00	1.001,00	1.162,00	1.231,00	
L x H x S	400 x 470 x 215		600 x 470 x 215		800 x 470 x 215		1.000 x 470 x 215		1.200 x 470 x 215		1.400 x 470 x 215		

FX-K21 Versione verticale in Doppio pannello, autoportante, in Lamiera Zincata/ Fibra vetro/ Lamiera preverniciata bianca RAL 9002
 Self-supporting double skin panel vertical version, made of Galvanized steel/ Glass fibre/ White RAL 9002 pre-painted steel

Cod.	01013132	01023132	01033132	01043132	01053132	01063132	01073132	01083132	01093132	01103132	01113132	01123132	0113132
€	600,00	616,00	706,00	739,00	851,00	895,00	958,00	1.001,00	1.106,00	1.146,00	1.322,00	1.391,00	
L x H x S	440 x 490 x 255		640 x 490 x 255		840 x 490 x 255		1.040 x 490 x 255		1.240 x 490 x 255		1.440 x 490 x 255		

FX-Z22 Versione verticale in Semplice pannello, autoportante, in lamiera zincata + isolamento interno - aspirazione aria frontale
 Self-supporting single skin panel vertical version, made of galvanized steel + internal insulation - front air intake

Cod.	01013133	01023133	01033133	01043133	01053133	01063133	01073133	01083133	01093133	01103133	01113133	01123133	0113133
€	501,00	517,00	584,00	617,00	706,00	750,00	792,00	835,00	920,00	960,00	1.117,00	1.186,00	
L x H x S	400 x 470 x 215		600 x 470 x 215		800 x 470 x 215		1.000 x 470 x 215		1.200 x 470 x 215		1.400 x 470 x 215		

FX-P22 Versione verticale in Semplice pannello, autoportante, in lamiera preverniciata RAL 9002 + isolamento interno - aspirazione aria frontale
 Self-supporting single skin panel vertical version, made of white RAL 9002 pre-painted steel + internal insulation - front air intake

Cod.	01013134	01023134	01033134	01043134	01053134	01063134	01073134	01083134	01093134	01103134	01113134	01123134	0113134
€	528,00	544,00	617,00	650,00	746,00	790,00	837,00	880,00	971,00	1.011,00	1.173,00	1.242,00	
L x H x S	400 x 470 x 215		600 x 470 x 215		800 x 470 x 215		1.000 x 470 x 215		1.200 x 470 x 215		1.400 x 470 x 215		

FX-K22 Versione verticale in Doppio pannello, autoportante, in Lamiera Zincata/ Fibra vetro/ Lamiera preverniciata RAL 9002 - aspirazione aria frontale
 Self-supporting double skin panel vertical version, made of Galvanized steel/ Glass fibre/ White RAL 9002 pre-painted steel - front air intake

Cod.	01013135	01023135	01033135	01043135	01053135	01063135	01073135	01083135	01093135	01103135	01113135	01123135	0113135
€	606,00	622,00	713,00	746,00	859,00	903,00	967,00	1.010,00	1.116,00	1.156,00	1.333,00	1.402,00	
L x H x S	440 x 490 x 255		640 x 490 x 255		840 x 490 x 255		1.040 x 490 x 255		1.240 x 490 x 255		1.440 x 490 x 255		

Per necessità di sintesi è stata riportata solo la serie FX (AC-standard).
 Le versioni FX-Z/P/K sono comunque disponibili in tutte le varianti fandeck disponibili:
 per le serie non contemplate (FX-P, FX-S, FXE, FXE-P, ...), considerare il corrispondente mod. FX-Z/P/K (AC-standard) + la variante Motorizzazione desiderata.

By necessity of synthesis only the FX series (AC-standard) has been contemplated.
 The FX-Z/P/K versions are however available in all the fandeck available variants:
 for the series not shown (FX-P, FX-S, FXE, FXE-P, ...), consider the corresponding mod. FX-Z/P/K (AC-standard) + the wished Motorization variant.

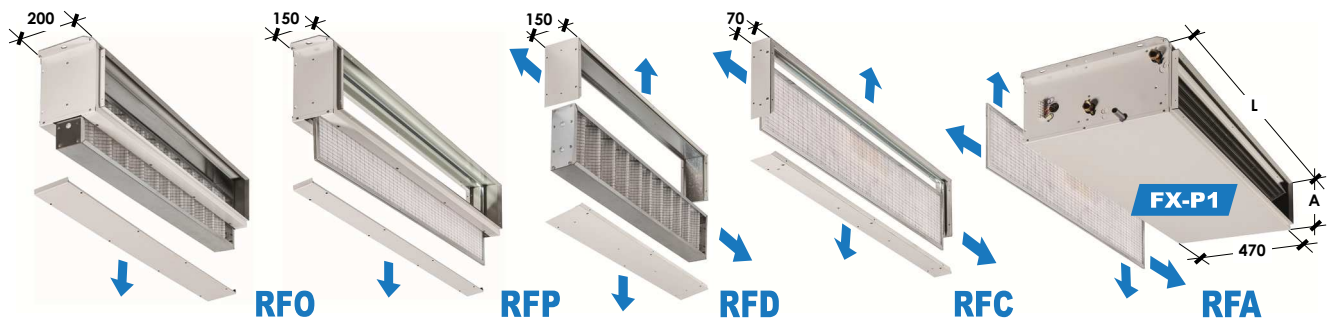

Compatibilità/y		FX, FXE, ...	100/200	300/400	500/600	700/800	900/1000	1100/1200
versioni - versions: Z - P		L x A mm	L=400 x A=215	L=600 x A=215	L=800 x A=215	L=1.000 x A=215	L=1.200 x A=215	L=1.400 x A=215
versioni - versions: K		L x A mm	L=440 x A=255	L=640 x A=255	L=840 x A=255	L=1.040 x A=255	L=1.240 x A=255	L=1.440 x A=255
Filtro aria piano semplice (non canalizzabile) ; Grado filtrazione EU3 (EUROVENT 4/5) ; Estraibile da qualsiasi direzione Flat air filter (not ductable) ; EU3 filtering level (EUROVENT 4/5) ; Removable from any side								
P.d.c. aria (filtro pulito/sporcato) - Air press.drop (clean/dirty filter)		Pa(l)	7 - 17	6 - 13	6 - 13	8 - 19	9 - 22	12 - 29
RFA-Z	ZINCATA GALVANIZED	Compatibilità/y FX-Z1; FX-Z21	Mod. Cod.P RFA-Z10 01910451	RFA-Z30 01910452	RFA-Z50 01910453	RFA-Z70 01910454	RFA-Z90 01910455	RFA-Z110 01910456
			€ 17,00	22,00	26,00	30,00	36,00	40,00
RFA-P	PREVERNICIATA PRE-PAINTED	Compatibilità/y FX-P1; FX-P21	Mod. Cod.P RFA-P10 01910461	RFA-P30 01910462	RFA-P50 01910463	RFA-P70 01910464	RFA-P90 01910465	RFA-P110 01910466
			€ 18,00	23,00	27,00	32,00	37,00	42,00
RFA-K	PREVERNICIATA PRE-PAINTED	Compatibilità/y FX-K1; FX-K21	Mod. Cod.P RFA-K10 01910471	RFA-K30 01910472	RFA-K50 01910473	RFA-K70 01910474	RFA-K90 01910475	RFA-K110 01910476
			€ 19,00	24,00	28,00	33,00	38,00	43,00
Sezione filtro aria canalizzabile + filtro aria piano ; Grado filtrazione EU3 (EUROVENT 4/5) ; Telaio in 4 parti , Filtro estraibile da qualsiasi direzione Ductable air filter section + flat air filter ; EU3 filtering level (EUROVENT 4/5) ; False frame in 4 parts , Filter removable from any side								
P.d.c. aria (filtro pulito/sporcato) - Air press.drop (clean/dirty filter)		Pa(l)	7 - 17	6 - 13	6 - 13	8 - 19	9 - 22	12 - 29
RFC-Z	ZINCATA GALVANIZED	Compatibilità/y FX-Z1; FX-Z21	Mod. Cod.P RFC-Z10 01910481	RFC-Z30 01910482	RFC-Z50 01910483	RFC-Z70 01910484	RFC-Z90 01910485	RFC-Z110 01910486
			€ 29,00	39,00	49,00	58,00	67,00	76,00
RFC-P	PREVERNICIATA PRE-PAINTED	Compatibilità/y FX-P1; FX-P21	Mod. Cod.P RFC-P10 01910491	RFC-P30 01910492	RFC-P50 01910493	RFC-P70 01910494	RFC-P90 01910495	RFC-P110 01910496
			€ 35,00	46,00	56,00	66,00	77,00	87,00
RFC-K	PREVERNICIATA PRE-PAINTED	Compatibilità/y FX-K1; FX-K21	Mod. Cod.P RFC-K10 01910501	RFC-K30 01910502	RFC-K50 01910503	RFC-K70 01910504	RFC-K90 01910505	RFC-K110 01910506
			€ 36,00	47,00	57,00	67,00	78,00	88,00
Sezione filtro aria canalizzabile + filtro aria ondulato H=100mm ALTA EFFICIENZA ; Grado filtrazione EU5 (EUROVENT 4/5) ; Telaio in 4 parti , Filtro estraibile da qualsiasi direzione Ductable air filter section + HIGH EFFICIENCY undulated air filter H=100mm ; EU5 filtering level (EUROVENT 4/5) ; False frame in 4 parts , Filter removable from any side								
P.d.c. aria (filtro pulito/sporcato) - Air press.drop (clean/dirty filter)		Pa(l)	10 - 18	8 - 14	8 - 14	11 - 20	13 - 23	17 - 31
RFD-Z	ZINCATA GALVANIZED	Compatibilità/y FX-Z1; FX-Z21	Mod. Cod.P RFD-Z10 01910511	RFD-Z30 01910512	RFD-Z50 01910513	RFD-Z70 01910514	RFD-Z90 01910515	RFD-Z110 01910516
			€ 39,00	55,00	70,00	85,00	98,00	113,00
RFD-P	PREVERNICIATA PRE-PAINTED	Compatibilità/y FX-P1; FX-P21	Mod. Cod.P RFD-P10 01910521	RFD-P30 01910522	RFD-P50 01910523	RFD-P70 01910524	RFD-P90 01910525	RFD-P110 01910526
			€ 45,00	62,00	77,00	93,00	108,00	124,00
RFD-K	PREVERNICIATA PRE-PAINTED	Compatibilità/y FX-K1; FX-K21	Mod. Cod.P RFD-K10 01910531	RFD-K30 01910532	RFD-K50 01910533	RFD-K70 01910534	RFD-K90 01910535	RFD-K110 01910536
			€ 46,00	63,00	78,00	94,00	109,00	125,00
Sezione filtro aria canalizzabile + filtro aria piano ; Grado filtrazione EU3 (EUROVENT 4/5) ; Sezione chiusa con filtro estraibile solo da sotto Ductable air filter section + flat air filter ; EU3 filtering level (EUROVENT 4/5) ; Closed section with filter removable from lower side only								
P.d.c. aria (filtro pulito/sporcato) - Air press.drop (clean/dirty filter)		Pa(l)	7 - 17	6 - 13	6 - 13	8 - 19	9 - 22	12 - 29
RFP-Z	ZINCATA GALVANIZED	Compatibilità/y FX-Z1; FX-Z21	Mod. Cod.P RFP-Z10 01911811	RFP-Z30 01911812	RFP-Z50 01911813	RFP-Z70 01911814	RFP-Z90 01911815	RFP-Z110 01911816
			€ 49,00	64,00	78,00	92,00	106,00	118,00
RFP-P	PREVERNICIATA PRE-PAINTED	Compatibilità/y FX-P1; FX-P21	Mod. Cod.P RFP-P10 01910541	RFP-P30 01910542	RFP-P50 01910543	RFP-P70 01910544	RFP-P90 01910545	RFP-P110 01910546
			€ 59,00	77,00	93,00	109,00	125,00	139,00
RFP-K	DOPPIO PANNELLO DOUBLE PANEL	Compatibilità/y FX-K1; FX-K21	Mod. Cod.P RFP-K10 01910551	RFP-K30 01910552	RFP-K50 01910553	RFP-K70 01910554	RFP-K90 01910555	RFP-K110 01910556
			€ 86,00	112,00	135,00	157,00	179,00	199,00
Sezione filtro aria canalizzabile + filtro aria ondulato H=100mm ALTA EFFICIENZA ; Grado filtrazione EU5 (EUROVENT 4/5) ; Sezione chiusa con filtro estraibile solo da sotto Ductable air filter section + HIGH EFFICIENCY undulated air filter H=100mm ; EU5 filtering level (EUROVENT 4/5) ; Closed section with filter removable from lower side only								
P.d.c. aria (filtro pulito/sporcato) - Air press.drop (clean/dirty filter)		Pa(l)	10 - 18	8 - 14	8 - 14	11 - 20	13 - 23	17 - 31
RFO-Z	ZINCATA GALVANIZED	Compatibilità/y FX-Z1; FX-Z21	Mod. Cod.P RFO-Z10 01910561	RFO-Z30 01910562	RFO-Z50 01910563	RFO-Z70 01910564	RFO-Z90 01910565	RFO-Z110 01910566
			€ 59,00	79,00	99,00	118,00	137,00	155,00
RFO-P	PREVERNICIATA PRE-PAINTED	Compatibilità/y FX-P1; FX-P21	Mod. Cod.P RFO-P10 01910571	RFO-P30 01910572	RFO-P50 01910573	RFO-P70 01910574	RFO-P90 01910575	RFO-P110 01910576
			€ 69,00	93,00	114,00	136,00	156,00	176,00
RFO-K	DOPPIO PANNELLO DOUBLE PANEL	Compatibilità/y FX-K1; FX-K21	Mod. Cod.P RFO-K10 01910581	RFO-K30 01910582	RFO-K50 01910583	RFO-K70 01910584	RFO-K90 01910585	RFO-K110 01910586
			€ 96,00	127,00	156,00	184,00	210,00	236,00

(1) Perdite di carico aria (Pa) rif. alla portata aria nominale max dell'unità 2-Tubi più piccola (vedi tab. "Dati Tecnici Nominali").

- RFA-RFC-RFD-RFP-RFO: Accessori idonei solo per bocca aspirazione aria.
- RFC-RFD-RFP-RFO: A richiesta accessorio analogo per versioni Z-Z22-P22-K22, stesso prezzo.
- RFP-RFO: Filtro estraibile da sotto, oppure (installando la sezione ruotata di 180°) estraibile da sopra. A richiesta accessorio analogo con estrazione filtro laterale, stesso prezzo.

(1) Air pressure drops (Pa) referred to nominal air flow max of the smaller 2-Pipe unit (see "Nominal Technical Data" table).

- RFA-RFC-RFD-RFP-RFO: Accessories suitable for air intake suction only.
- RFC-RFD-RFP-RFO: On request accessory similar for versions Z-Z22-P22-K22, same price.
- RFP-RFO: Filter removable from the lower side, or (installing the section turned of 180°) removable from the upper side. On request accessory similar with filter removable from the side of the unit, same price.

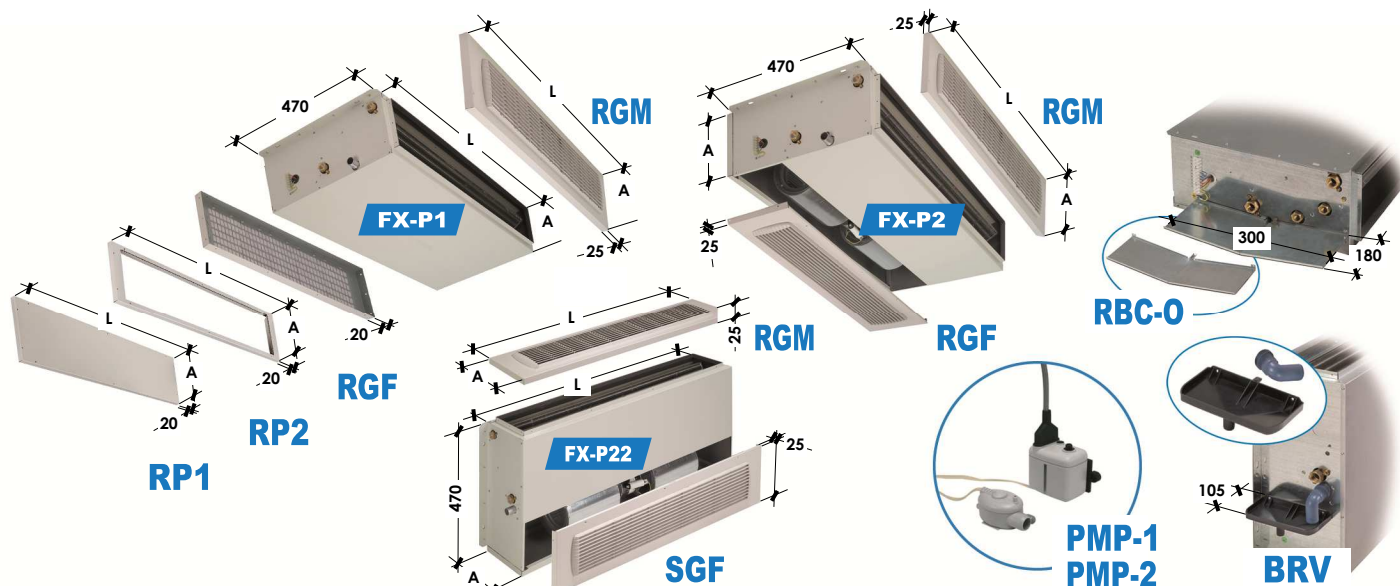

Compatibilità/y		FX, FXE, ...	100/200	300/400	500/600	700/800	900/1000	1100/1200
versioni - versions: Z - P		L x A mm	L=400 x A=215	L=600 x A=215	L=800 x A=215	L=1.000 x A=215	L=1.200 x A=215	L=1.400 x A=215
versioni - versions: K		L x A mm	L=440 x A=255	L=640 x A=255	L=840 x A=255	L=1.040 x A=255	L=1.240 x A=255	L=1.440 x A=255
Pannello in lamiera con griglia aspirazione aria in ABS + filtro aria piano ; Grado filtrazione EU3 (EUROVENT 4/5) ; Solo per bocca aspirazione aria Steel panel with ABS air intake grill + flat air filter ; EU3 filtering level (EUROVENT 4/5) ; Only for air intake outlet								
P.d.c. aria (filtro pulito/sporcio) - Air press.drop (clean/dirty filter)		Pa(2)	13 - 22	10 - 18	10 - 18	14 - 25	16 - 29	22 - 38
RGF-Z	ZINCATA GALVANIZED	Compatibilità/y Mod. Cod. FX-Z1; FX-Z21	RGF-Z10 01912331 € 27,00	RGF-Z30 01912332 € 40,00	RGF-Z50 01912333 € 53,00	RGF-Z70 01912334 € 66,00	RGF-Z90 01912335 € 78,00	RGF-Z110 01912336 € 93,00
RGF-P	PREVERNICIATA PRE-PAINTED	Compatibilità/y Mod. Cod. FX-P1; FX-P21	RGF-P10 01912341 € 29,00	RGF-P30 01912342 € 44,00	RGF-P50 01912343 € 57,00	RGF-P70 01912344 € 72,00	RGF-P90 01912345 € 85,00	RGF-P110 01912346 € 100,00
RGF-K	DOPPIO PANNELLO DOUBLE PANEL	Compatibilità/y Mod. Cod. FX-K1; FX-K21	RGF-K10 01912351 € 34,00	RGF-K30 01912352 € 49,00	RGF-K50 01912353 € 65,00	RGF-K70 01912354 € 82,00	RGF-K90 01912355 € 96,00	RGF-K110 01912356 € 114,00
Pannello in lamiera con griglia mandata aria in ABS ; Senza filtro aria ; Solo per bocca mandata aria Steel panel with ABS air supply grill ; Without air filter ; Only for air supply outlet								
Perdita di carico aria - Air pressure drop		Pa (2)	6	5	5	6	7	10
RGM-Z	ZINCATA GALVANIZED	Compatibilità/y Mod. Cod. FX-Z1; FX-Z21	RGM-Z10 01912361 € 24,00	RGM-Z30 01912362 € 36,00	RGM-Z50 01912363 € 45,00	RGM-Z70 01912364 € 59,00	RGM-Z90 01912365 € 70,00	RGM-Z110 01912366 € 83,00
RGM-P	PREVERNICIATA PRE-PAINTED	Compatibilità/y Mod. Cod. FX-P1; FX-P21	RGM-P10 01912371 € 26,00	RGM-P30 01912372 € 39,00	RGM-P50 01912373 € 48,00	RGM-P70 01912374 € 64,00	RGM-P90 01912375 € 76,00	RGM-P110 01912376 € 89,00
RGM-K	DOPPIO PANNELLO DOUBLE PANEL	Compatibilità/y Mod. Cod. FX-K1; FX-K21	RGM-K10 01912381 € 29,00	RGM-K30 01912382 € 44,00	RGM-K50 01912383 € 56,00	RGM-K70 01912384 € 73,00	RGM-K90 01912385 € 87,00	RGM-K110 01912386 € 102,00
Pannello chiuso/cieco - Idoneo per la chiusura di solo n° 1 lato della sezione (specificare il lato richiesto) Closed/blank panel - Suitable to close only 1 side of the section (please specify the required side)								
RP1-Z	ZINCATA GALVANIZED	Compatibilità/y Mod.(1) Cod.P FX-Z1; FX-Z21	RP1-Z10-A 01910591 € 44,00	RP1-Z30-A 01910592 € 53,00	RP1-Z50-A 01910593 € 60,00	RP1-Z70-A 01910594 € 68,00	RP1-Z90-A 01910595 € 74,00	RP1-Z110-A 01910596 € 80,00
RP1-P	PREVERNICIATA PRE-PAINTED	Compatibilità/y Mod.(1) Cod.P FX-P1; FX-P21	RP1-P10-A 01910601 € 54,00	RP1-P30-A 01910602 € 66,00	RP1-P50-A 01910603 € 76,00	RP1-P70-A 01910604 € 85,00	RP1-P90-A 01910605 € 93,00	RP1-P110-A 01910606 € 99,00
RP1-K	DOPPIO PANNELLO DOUBLE PANEL	Compatibilità/y Mod.(1) Cod.P FX-K1; FX-K21	RP1-K10-A 01910611 € 84,00	RP1-K30-A 01910612 € 103,00	RP1-K50-A 01910613 € 118,00	RP1-K70-A 01910614 € 132,00	RP1-K90-A 01910615 € 144,00	RP1-K110-A 01910616 € 156,00
Pannello con N°1 foro con dimensioni a richiesta - Idoneo per la chiusura di n° 1 lato della sezione (specificare il lato richiesto) - Uso: es. per installarci sopra una serranda "ST" Panel with 1 hole with wished dimensions - Suitable to close only 1 side of the section (please specify the required side) - Use: ex. for the installation of an "ST" damper								
RP2-Z	ZINCATA GALVANIZED	Compatibilità/y Mod.(1) Cod.P FX-Z1; FX-Z21	RP2-Z10-A 01910621 € 54,00	RP2-Z30-A 01910622 € 66,00	RP2-Z50-A 01910623 € 76,00	RP2-Z70-A 01910624 € 85,00	RP2-Z90-A 01910625 € 93,00	RP2-Z110-A 01910626 € 100,00
RP2-P	PREVERNICIATA PRE-PAINTED	Compatibilità/y Mod.(1) Cod.P FX-P1; FX-P21	RP2-P10-A 01910631 € 65,00	RP2-P30-A 01910632 € 79,00	RP2-P50-A 01910633 € 92,00	RP2-P70-A 01910634 € 102,00	RP2-P90-A 01910635 € 112,00	RP2-P110-A 01910636 € 120,00
RP2-K	DOPPIO PANNELLO DOUBLE PANEL	Compatibilità/y Mod.(1) Cod.P FX-K1; FX-K21	RP2-K10-A 01910641 € 95,00	RP2-K30-A 01910642 € 116,00	RP2-K50-A 01910643 € 134,00	RP2-K70-A 01910644 € 149,00	RP2-K90-A 01910645 € 163,00	RP2-K110-A 01910646 € 176,00

(1)Mod.: "A" finale = idoneo per bocca aspirazione; "M" finale = idoneo per bocca mandata

(2) Perdite di carico aria (Pa) rif. alla portata aria nominale max dell'unità 2-Tubi più piccola (vedi tab. "Dati Tecnici Nominali").

• RP1-RP2: A richiesta accessorio analogo per versioni Z2-Z22-P2-P22-K2-K22, stesso prezzo.

(1)Mod.: "A" final = suitable for air intake suction - "M" final = suitable for air supply outlet

(2) Air pressure drops (Pa) referred to nominal air flow max of the smaller 2-Pipe unit (see "Nominal Technical Data" table).

• RP1-RP2: On request accessory similar for versions Z2-Z22-P2-P22-K2-K22, same price.

Mod.		Cod.	€
BACINELLE AUSILIARIE E POMPE CONDENSA - AUXILIARY DRAIN PANS AND CONDENSATE PUMPS			
RBC-O	Bacinella ausiliaria raccoglicondensa (idonea per tutte le versioni ORIZZONTALI) Adatta per raccogliere la condensa della valvola 2 e/o 3 vie	in lamiera zincata, Coibentata made of galvanized steel, Insulated	01912391 21,00
RBC-O.304	Auxiliary drain pan (suitable for all HORIZONTAL versions) Suitable to collect 2 and/or 3 way valve condensate	in acciaio INOX AISI304, Coibentata made of AISI304 stainless steel, Insulated	01912392 43,00

• BRV, BRV.304, PMP1, PMP2: vedi accessori FX (stesso codice, stesso prezzo)

• BRV, BRV.304, PMP1, PMP2: see FX accessories (same code, same price)

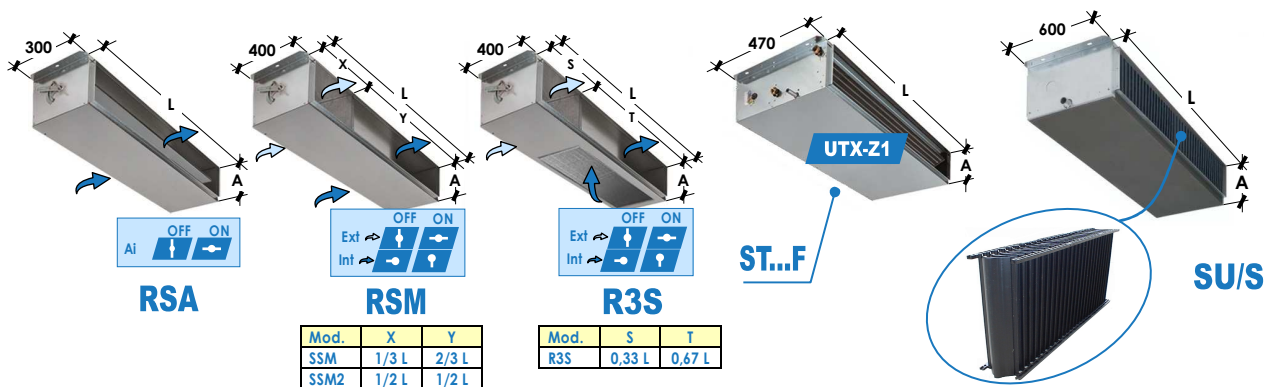

Compatibilità/y	FX, FXE, ...	100/200	300/400	500/600	700/800	900/1000	1100/1200
versioni - versions: Z - P	L x A mm	L=400 x A=215	L=600 x A=215	L=800 x A=215	L=1.000 x A=215	L=1.200 x A=215	L=1.400 x A=215
versioni - versions: K	L x A mm	L=440 x A=255	L=640 x A=255	L=840 x A=255	L=1.040 x A=255	L=1.240 x A=255	L=1.440 x A=255

Sezione con serranda aria con chiusura 0-100% (serranda con comando manuale - predisposta per la motorizzazione)
Section with air louver, closing 0-100% (louver with manual control - can be motorized)

Perdita di carico aria - Air pressure drop			Pa (2)	<5	<5	<5	5	5	7
RSA-Z	ZINCATA GALVANIZED	Compatibilità/y FX-Z1; FX-Z21	Mod. Cod.P	RSA-Z10 01910651	RSA-Z30 01910652	RSA-Z50 01910653	RSA-Z70 01910654	RSA-Z90 01910655	RSA-Z110 01910656
	€			112,00	137,00	162,00	184,00	206,00	232,00
RSA-P	PREVERNICIATA PRE-PAINTED	Compatibilità/y FX-P1; FX-P21	Mod. Cod.P	RSA-P10 01910661	RSA-P30 01910662	RSA-P50 01910663	RSA-P70 01910664	RSA-P90 01910665	RSA-P110 01910666
	€			134,00	164,00	194,00	220,00	248,00	277,00
RSA-K	DOPPIO PANNELLO DOUBLE PANEL	Compatibilità/y FX-K1; FX-K21	Mod. Cod.P	RSA-K10 01910671	RSA-K30 01910672	RSA-K50 01910673	RSA-K70 01910674	RSA-K90 01910675	RSA-K110 01910676
	€			195,00	242,00	285,00	326,00	365,00	406,00

1/3-2/3 Sez. di miscela aria ext./int. (aria ext. 0-33% - aria int. 100-67%, o viceversa) (2 serrande coniugate con comando manuale, predisposte per la motorizzazione)
External/Internal mixing section (external air 0-33% - internal air 100-67%, or vice versa) (2 coupled louvers with manual control, can be motorized)

Perdita di carico aria - Air pressure drop			Pa (2)	6	5	5	7	8	11
RSM-Z	ZINCATA GALVANIZED	Compatibilità/y FX-Z1; FX-Z21	Mod. Cod.P	RSM-Z10 01910681	RSM-Z30 01910682	RSM-Z50 01910683	RSM-Z70 01910684	RSM-Z90 01910685	RSM-Z110 01910686
	€			137,00	167,00	197,00	223,00	249,00	280,00
RSM-P	PREVERNICIATA PRE-PAINTED	Compatibilità/y FX-P1; FX-P21	Mod. Cod.P	RSM-P10 01910691	RSM-P30 01910692	RSM-P50 01910693	RSM-P70 01910694	RSM-P90 01910695	RSM-P110 01910696
	€			163,00	198,00	234,00	265,00	297,00	333,00
RSM-K	DOPPIO PANNELLO DOUBLE PANEL	Compatibilità/y FX-K1; FX-K21	Mod. Cod.P	RSM-K10 01910701	RSM-K30 01910702	RSM-K50 01910703	RSM-K70 01910704	RSM-K90 01910705	RSM-K110 01910706
	€			233,00	287,00	338,00	385,00	430,00	479,00

1/2-1/2 Sez. di miscela aria ext./int. (aria ext. 0-100% - aria int. 100-0%, o viceversa) (2 serrande uguali coniugate con comando manuale, predisposte per la motorizzazione)
External/Internal mixing section (external air 0-100% - internal air 100-0%, or vice versa) (2 equal coupled louvers with manual controls, can be motorized)

Perdita di carico aria - Air pressure drop			Pa (2)	10	8	8	11	13	17
RSM2-Z	ZINCATA GALVANIZED	Compatibilità/y FX-Z1; FX-Z21	Mod. Cod.P	RSM2-Z10 01912401	RSM2-Z30 01912402	RSM2-Z50 01912403	RSM2-Z70 01912404	RSM2-Z90 01912405	RSM2-Z110 01912406
	€			139,00	170,00	200,00	227,00	254,00	285,00
RSM2-P	PREVERNICIATA PRE-PAINTED	Compatibilità/y FX-P1; FX-P21	Mod. Cod.P	RSM2-P10 01912411	RSM2-P30 01912412	RSM2-P50 01912413	RSM2-P70 01912414	RSM2-P90 01912415	RSM2-P110 01912416
	€			165,00	203,00	238,00	269,00	302,00	338,00
RSM2-K	DOPPIO PANNELLO DOUBLE PANEL	Compatibilità/y FX-K1; FX-K21	Mod. Cod.P	RSM2-K10 01912421	RSM2-K30 01912422	RSM2-K50 01912423	RSM2-K70 01912424	RSM2-K90 01912425	RSM2-K110 01912426
	€			237,00	292,00	344,00	390,00	438,00	487,00

Sezione di miscela aria esterna/interna "aria esterna 0-33% - aria interna 100-67%" o viceversa (serrande coniugate con comandi manuali - predisposte per la motorizzazione)
External/Internal mixing section "external air 0-33% - internal air 100-67%" or vice versa (coupled louvers with manual controls- can be motorized)

Perdita di carico aria - Air pressure drop			Pa (2)	6	5	5	7	8	11
RSX-Z	ZINCATA GALVANIZED	Compatibilità/y FX-Z1; FX-Z21	Mod. Cod.P	RSX-Z10 01910711	RSX-Z30 01910712	RSX-Z50 01910713	RSX-Z70 01910714	RSX-Z90 01910715	RSX-Z110 01910716
	€			172,00	202,00	232,00	257,00	284,00	315,00
RSX-P	PREVERNICIATA PRE-PAINTED	Compatibilità/y FX-P1; FX-P21	Mod. Cod.P	RSX-P10 01910721	RSX-P30 01910722	RSX-P50 01910723	RSX-P70 01910724	RSX-P90 01910725	RSX-P110 01910726
	€			197,00	233,00	268,00	299,00	332,00	367,00
RSX-K	DOPPIO PANNELLO DOUBLE PANEL	Compatibilità/y FX-K1; FX-K21	Mod. Cod.P	RSX-K10 01910731	RSX-K30 01910732	RSX-K50 01910733	RSX-K70 01910734	RSX-K90 01910735	RSX-K110 01910736
	€			267,00	322,00	373,00	419,00	465,00	514,00

(3) Sezione con bacinella + Separatore di gocce idonea per inserimento umidificazione a vapore (umidificatore non fornito) - Internamente coibentata
Section with drain pan + Droplet separator suitable for steam humidifying treatment (humidifier not provided) - Internal insulation

Perdita di carico aria - Air pressure drop			Pa (2)	6	5	5	7	8	10
RU/S-Z	ZINCATA GALVANIZED	Compatibilità/y FX-Z1; FX-Z2	Mod.(1) Cod.P	RU/S-Z10-M 01912431	RU/S-Z30-M 01912432	RU/S-Z50-M 01912433	RU/S-Z70-M 01912434	RU/S-Z90-M 01912435	RU/S-Z110-M 01912436
	€			216,00	283,00	356,00	419,00	488,00	558,00
RU/S-P	PREVERNICIATA PRE-PAINTED	Compatibilità/y FX-P1; FX-P2	Mod.(1) Cod.P	RU/S-P10-M 01912441	RU/S-P30-M 01912442	RU/S-P50-M 01912443	RU/S-P70-M 01912444	RU/S-P90-M 01912445	RU/S-P110-M 01912446
	€			247,00	322,00	402,00	470,00	546,00	623,00
RU/S-K	DOPPIO PANNELLO DOUBLE PANEL	Compatibilità/y FX-K1; FX-K2	Mod.(1) Cod.P	RU/S-K10-M 01912451	RU/S-K30-M 01912452	RU/S-K50-M 01912453	RU/S-K70-M 01912454	RU/S-K90-M 01912455	RU/S-K110-M 01912456
	€			335,00	430,00	530,00	618,00	710,00	804,00

(1)Mod.: "A" finale = idoneo per bocca aspirazione; "M" finale = idoneo per bocca mandata

(2) Perdite di carico aria (Pa) rif. alla portata aria nominale max dell'unità 2-Tubi più piccola (vedi tab. "Dati Tecnici Nominali").

(3) Per approfondimenti rif. alla selezione Umidificatori, vedi sez. REG. paragrafo UMIDIFICATORI.
 • RSA-RSM-RSM2-RSX: Accessori idonei solo per bocca aspirazione aria.
 • RSA-RSM-RSM2-RSX-RU/S: A richiesta accessorio analogo per versioni Z2-Z22-P2-P22-K2-K22, stesso prezzo.

(1)Mod.: "A" final = suitable for air intake suction - "M" final = suitable for air supply outlet

(2) Air pressure drops (Pa) referred to nominal air flow max of the smaller 2-Pipe unit (see "Nominal Technical Data" table).

(3) For further informations on Humidifiers selection, check section REG. paragraph HUMIDIFIERS.
 • RSA-RSM-RSM2-RSX: Accessories suitable for air intake suction only.
 • RSA-RSM-RSM2-RSX-RU/S: On request accessory similar for versions Z2-Z22-P2-P22-K2-K22, same price.

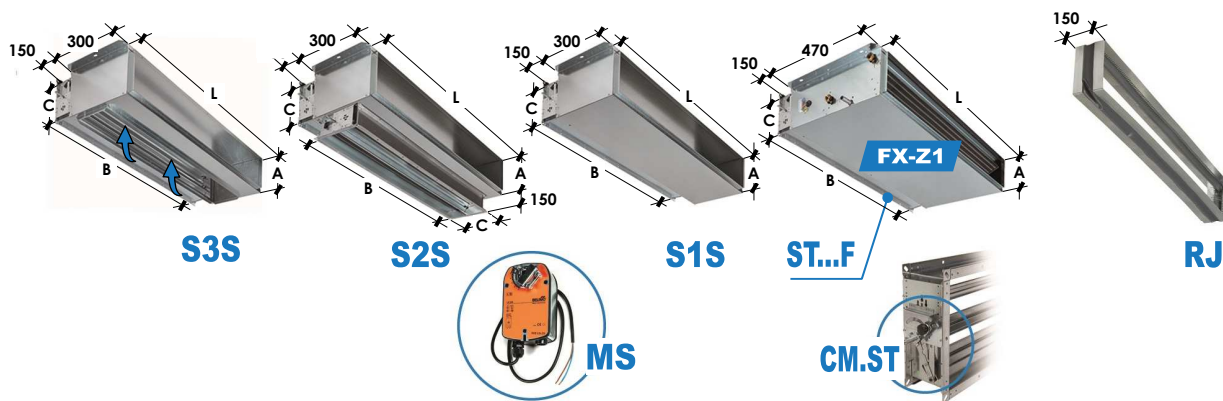

Compatibilità/y	FX, FXE, ...	100/200	300/400	500/600	700/800	900/1000	1100/1200
versioni - versions: Z - P	L x A mm	L=400 x A=215	L=600 x A=215	L=800 x A=215	L=1.000 x A=215	L=1.200 x A=215	L=1.400 x A=215
versioni - versions: K	L x A mm	L=440 x A=255	L=640 x A=255	L=840 x A=255	L=1.040 x A=255	L=1.240 x A=255	L=1.440 x A=255
Serranda di regolazione - Regulation louver	B x C mm	B=300 x C=150	B=500 x C=150	B=700 x C=150	B=900 x C=150	B=1.100 x C=150	B=1.300 x C=150

(2) Serranda frontale (con dimensioni simili alla sezione unità), senza comando. Normalmente è impiegata sulle unità per trattamenti a tutta aria esterna o tutta aria di ricircolo Frontal damper (with dimensions similar to unit's cross-section), without control. Normally it is used on the units with all external air treatment or all recirculation air

Perdita di carico aria - Air pressure drop	Pa (4)	7	6	6	8	9	12
ST...F	Mod. Cod.P	ST.300x150F 01910741	ST.500x150F 01910742	ST.700x150F 01910743	ST.900x150F 01910744	ST.1.100x150F 01910745	ST.1.300x150F 01910746
Compatibilità/y FX-Z1/P1/K1; FX-Z21/P21/K21	€	120,00	139,00	160,00	178,00	197,00	236,00

Sezione chiusa + 1 Serranda di regolazione/taratura posteriore (serranda senza comando - predisposta per comando manuale o motorizzazione)
Closed section + 1 Regulation/adjustment louver on the rear side (louver without control - can be either manual or motorized control)

Perdita di carico aria - Air pressure drop	Pa (4)	7	6	6	8	9	12
Serranda di taratura - Air damper	No.x Mod.	1x ST.300x150	1x ST.500x150	1x ST.700x150	1x ST.900x150	1x ST.1.100x150	1x ST.1.300x150
R1S-Z	ZINCATA GALVANIZED Compatibilità/y FX-Z1; FX-Z21	Mod. Cod.P R1S-Z10 01910751	R1S-Z30 01910752	R1S-Z50 01910753	R1S-Z70 01910754	R1S-Z90 01910755	R1S-Z110 01910756
	€	207,00	248,00	289,00	326,00	363,00	419,00
R1S-P	PREVERNICIATA PRE-PAINTED Compatibilità/y FX-P1; FX-P21	Mod. Cod.P R1S-P10 01910761	R1S-P30 01910762	R1S-P50 01910763	R1S-P70 01910764	R1S-P90 01910765	R1S-P110 01910766
	€	229,00	275,00	322,00	363,00	405,00	465,00
R1S-K	DOPPIO PANNELLO DOUBLE PANEL Compatibilità/y FX-K1; FX-K21	Mod. Cod.P R1S-K10 01910771	R1S-K30 01910772	R1S-K50 01910773	R1S-K70 01910774	R1S-K90 01910775	R1S-K110 01910776
	€	290,00	353,00	413,00	468,00	522,00	594,00

Sezione chiusa + 2 Serrande di regolazione/taratura (1 serranda sotto + 1 serranda dietro) - Serrande senza comandi, predisposte per comando manuale o motorizzazione
Closed section + 2 Regulation/adjustment louvers (1 louver below + 1 louver on the rear side) - Louvers without controls - can be either manual or motorized control

Perdita di carico aria - Air pressure drop	Pa (4)	7	6	6	8	9	12
Serranda di taratura - Air damper	No.x Mod.	2x ST.300x150	2x ST.500x150	2x ST.700x150	2x ST.900x150	2x ST.1.100x150	2x ST.1.300x150
R2S-Z	ZINCATA GALVANIZED Compatibilità/y FX-Z1; FX-Z21	Mod. Cod.P R2S-Z10 01910781	R2S-Z30 01910782	R2S-Z50 01910783	R2S-Z70 01910784	R2S-Z90 01910785	R2S-Z110 01910786
	€	327,00	387,00	449,00	504,00	559,00	655,00
R2S-P	PREVERNICIATA PRE-PAINTED Compatibilità/y FX-P1; FX-P21	Mod. Cod.P R2S-P10 01910791	R2S-P30 01910792	R2S-P50 01910793	R2S-P70 01910794	R2S-P90 01910795	R2S-P110 01910796
	€	349,00	414,00	482,00	540,00	602,00	700,00
R2S-K	DOPPIO PANNELLO DOUBLE PANEL Compatibilità/y FX-K1; FX-K21	Mod. Cod.P R2S-K10 01910801	R2S-K30 01910802	R2S-K50 01910803	R2S-K70 01910804	R2S-K90 01910805	R2S-K110 01910806
	€	410,00	492,00	573,00	646,00	718,00	829,00

(3) Sezione con apertura inferiore + 1 Serranda di regolazione/taratura posteriore (serranda senza comando - predisposta per comando manuale o motorizzazione)
Lower side open section + 1 Regulation/adjustment louver on the rear side (louver without control - can be either manual or motorized control)

Perdita di carico aria - Air pressure drop	Pa (4)	7	6	6	8	9	12
Serranda di taratura - Air damper	No.x Mod.	1x ST.300x150	1x ST.500x150	1x ST.700x150	1x ST.900x150	1x ST.1.100x150	1x ST.1.300x150
R3S-Z	ZINCATA GALVANIZED Compatibilità/y FX-Z1; FX-Z21	Mod. Cod.P R3S-Z10 01910811	R3S-Z30 01910812	R3S-Z50 01910813	R3S-Z70 01910814	R3S-Z90 01910815	R3S-Z110 01910816
	€	242,00	283,00	324,00	360,00	397,00	454,00
R3S-P	PREVERNICIATA PRE-PAINTED Compatibilità/y FX-P1; FX-P21	Mod. Cod.P R3S-P10 01910821	R3S-P30 01910822	R3S-P50 01910823	R3S-P70 01910824	R3S-P90 01910825	R3S-P110 01910826
	€	264,00	309,00	356,00	397,00	439,00	499,00
R3S-K	DOPPIO PANNELLO DOUBLE PANEL Compatibilità/y FX-K1; FX-K21	Mod. Cod.P R3S-K10 01910831	R3S-K30 01910832	R3S-K50 01910833	R3S-K70 01910834	R3S-K90 01910835	R3S-K110 01910836
	€	325,00	387,00	447,00	503,00	556,00	628,00

(5) Giunto antivibrante (semplice, senza flange canale) - Anti-vibration junction (simple, without duct flanges)

RJ-Z	ZINCATA GALVANIZED Compatibilità/y FX-Z1; FX-Z21	Mod.(1) Cod.P	RJ-Z10-M 01911461	RJ-Z30-M 01911462	RJ-Z50-M 01911463	RJ-Z70-M 01911464	RJ-Z90-M 01911465	RJ-Z110-M 01911466
	€		62,00	80,00	100,00	119,00	139,00	159,00
RJ-P	ZINCATA GALVANIZED Compatibilità/y FX-P1; FX-P21	Mod.(1) Cod.P	RJ-P10-M 01912461	RJ-P30-M 01912462	RJ-P50-M 01912463	RJ-P70-M 01912464	RJ-P90-M 01912465	RJ-P110-M 01912466
	€		64,00	84,00	103,00	123,00	143,00	162,00
RJ-K	ZINCATA GALVANIZED Compatibilità/y FX-K1; FX-K21	Mod.(1) Cod.P	RJ-K10-M 01911471	RJ-K30-M 01911472	RJ-K50-M 01911473	RJ-K70-M 01911474	RJ-K90-M 01911475	RJ-K110-M 01911476
	€		65,00	85,00	104,00	124,00	144,00	163,00

(1)Mod.: "A" finale = idoneo per bocca aspirazione; "M" finale = idoneo per bocca mandata

- (2) ST...F: compreso eventuali profili/pannelli di tamponamento bocca aspirazione.
- (3) R3S: A richiesta accessorio analogo con serranda inferiore ed apertura posteriore, stesso prezzo.
- (4) Perdite di carico aria (Pa) rif. alla portata aria nominale max dell'unità 2-Tubi più piccola (vedi tab. "Dati Tecnici Nominali"). Valore <10Pa per gli accessori dove non indicata.
- (5) Accessori RJ-Z/P/K compatibili per versioni Z/P/K ma realizzati con terminali zincati (Z)
 - ST...F-R1S-R2S-R3S: Accessori idonei solo per bocca aspirazione aria.
 - ST...F-R1S-R2S-R3S: A richiesta accessorio analogo per versioni Z2-Z22-P2-P22-K2-K22, stesso prezzo.
 - MS, CM.ST: Le serrande delle sezioni R1S-R2S-R3S-ST... sono fornite senza comando (con il solo perno di rotazione). Disponibile ampia gamma di Comandi manuali, Motori serranda on/off, Motori serranda Modulanti, ... (Vedi sezione AIR, paragrafo MS).

(1)Mod.: "A" final = suitable for air intake suction - "M" final = suitable for air supply outlet

- (2) ST...F: including eventual closing profiles/panels for air intake suction.
- (3) R3S: On request accessory similar with louver on the lower side and rear side open, same price.
- (4) Air pressure drops (Pa) referred to nominal air flow max of the smaller 2-Pipe unit (see "Nominal Technical Data" table). Value <10Pa for accessories where not indicated.
- (5) Accessories RJ-Z/P/K compatible for version Z/P/K but made with terminals in galvanized steel (Z)
 - ST...F-R1S-R2S-R3S: Accessories suitable for air intake suction only.
 - ST...F-R1S-R2S-R3S: On request accessory similar for versions Z2-Z22-P2-P22-K2-K22, same price.
 - MS, CM.ST: The dampers of sections R1S-R2S-R3S-ST... are supplied without control (just with the rotation pin). A wide range of manual controls, on/off damper motors, modulating damper motors, ... is available (See AIR section, paragraph MS).

RV-Z1
RV-P1

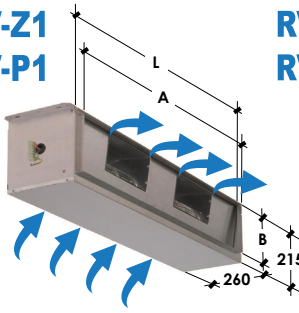

RV-Z2
RV-P2

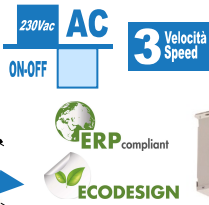
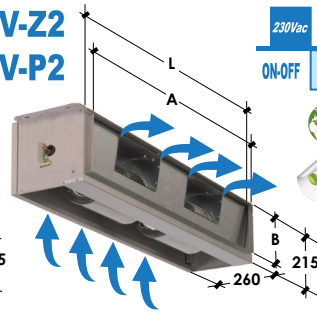

RV-K1

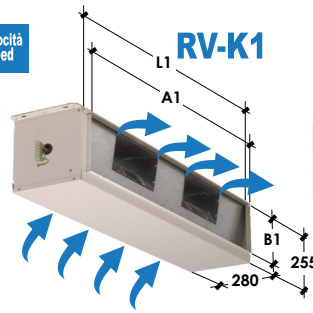

RV-K2

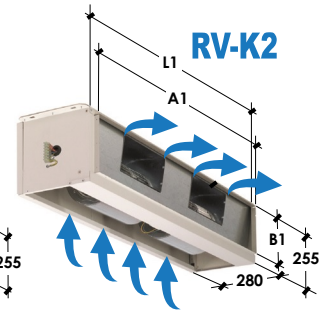

La sezione ventilante può essere utilizzata come:

- **Sezione Ventilante**, idonea per realizzare l'unità a sezioni separate (sezione ventilante + sezione batteria) accoppiabili come desiderato (prima ventilatore e poi batteria, o viceversa).
- **Sezione Aggiuntiva** da installare in serie all'unità principale, per aumentare la pressione statica del sistema (la pressione statica raddoppia).
- **Sezione Indipendente = CASSONETTO VENTILANTE** (con motore AC 230Vac-1Ph-50/60Hz direttamente accoppiato al ventilatore) adatto per immissione od espulsione aria in ambienti civili/commerciali/Industriali. Nota: tutti gli accessori e sezioni aggiuntive dell'unità principale sono compatibili con questo cassonetto ventilante (e questo è un grande vantaggio!!)

The ventilating section can be used as:

- **Ventilation section**, suitable to make the unit in separate sections (fan section + coil section) assembled at the client convenience (first the fan-section and then the coil section, or vice-versa).
- **Additional Section** to be installed in series with the main unit, to increase the installation static pressure (static pressure is doubled).
- **Independent Section = VENTILATING BOX** (with 230Vac-1Ph-50/60Hz AC motor, directly coupled with the fan) suitable for air supplying or air extracting for civil/commercial/industrial sites. Note: all main unit's accessories and additional sections are compatible with this ventilating box (and this is a big advantage!!)

Compatibilità/y		FX	100	200	300	400	500	600	700	800	900	1000	1100	1200	
Portata aria nominale - Nominal Air flow (1) m³/h			400	450	550	620	740	820	1.150	1.230	1.280	1.310	1.720	1.750	
Livelli sonori - Sound levels Min-Med-Max(2) dB(A)			24-31-38	25-31-38	30-38-44	31-38-45	26-33-37	27-34-37	34-41-43	35-41-45	39-46-48	40-46-49	42-44-49	42-45-49	
Ref. FAN-DECK		Ref.	C2, A40.6V, [P2-3-5], [N1-2-4]	C3.15, A40.6V, [P2-3-5], [N1-2-4]	C3.15, A80.6V, [P2-3-5], [N1-2-4]	C5, A80.6V, [P2-3-5], [N1-2-4]	C3.15, A80.6V, [P2-3-5], [N1-2-4]	C5, A80.6V, [P2-3-5], [N1-2-4]	C3.15, A80.6V, [P2-3-5], [N1-2-4]	C3.15, A80.6V, [P2-3-5], [N1-2-4]	C3.15, A80.6V, [P2-3-5], [N1-2-4]	C3.15, A80.6V, [P2-3-5], [N1-2-4]	C3.15, A80.6V, [P2-3-5], [N1-2-4]	C3.15, A80.6V, [P2-3-5], [N1-2-4]	
Motori/Ventilatori - Motors/Fans		No./No.	1/1	1/1	1/1	1/1	1/2	1/2	1/2	1/2	1/2	1/2	1/3	1/3	
Assorb. elettrico nominale (Targa) MAX(3) W			55W	80W	80W	80W	80W	145W	145W	180W	180W	290W	290W	290W	
Nominal current input (Label) MAX(3) A			0,25A	0,35A	0,35A	0,35A	0,35A	0,65A	0,65A	0,80A	0,80A	1,30	1,30	1,30	
Alimentazione elettrica - Power supply 230Vac-1Ph-50/60Hz															
Versioni Lunghezza - Length L mm			400	600	800	1.000	1.200	1.400	1.600	1.800	2.000	2.200	2.400	2.600	
Bocche aspiraz./mandata A mm			360	560	760	960	1.160	1.360	1.560	1.760	1.960	2.160	2.360	2.560	
Air intake/supply outlets B mm			175	175	175	175	175	175	175	175	175	175	175	175	
Versioni Lunghezza - Length L1 mm			440	640	840	1.040	1.240	1.440	1.640	1.840	2.040	2.240	2.440	2.640	
Bocche aspiraz./mandata A1 mm			400	600	800	1.000	1.200	1.400	1.600	1.800	2.000	2.200	2.400	2.600	
Air intake/supply outlets B1 mm			215	215	215	215	215	215	215	215	215	215	215	215	
LFI Limite funzionam. inferiore Lower working limit	Curve "Portata Aria / Pressione statica" (alle 3 velocità Max-Med-Min)	ESP (Pa)	0 Pa	0 Pa	0 Pa	0 Pa	0 Pa	0 Pa	0 Pa	0 Pa	23 Pa	24 Pa	25 Pa	27 Pa	
		Qa (m³/h)	400	450	550	620	740	820	1.150	1.230	1.280	1.310	1.720	1.750	
		ESP (Pa)	0 Pa	0 Pa	0 Pa	0 Pa	0 Pa	0 Pa	0 Pa	0 Pa	0 Pa	18 Pa	18 Pa	18 Pa	20 Pa
		Qa (m³/h)	307	348	436	485	664	746	1.047	1.126	1.134	1.160	1.480	1.500	
		ESP (Pa)	0 Pa	0 Pa	0 Pa	0 Pa	0 Pa	0 Pa	0 Pa	0 Pa	0 Pa	10 Pa	11 Pa	15 Pa	17 Pa
		Qa (m³/h)	245	281	324	359	506	561	705	748	866	887	1.350	1.370	
	"Air flow / Static pressure" diagrams (at 3 speed Max-Med-Min)	15 Pa	Max	376	422	501	564	673	744	1.036	1.106	/	/	/	/
		Med	277	313	381	424	567	634	895	959	/	/	/	/	
		Min	197	224	271	301	418	461	613	649	844	866	1.350	1.370	
		30 Pa	Max	349	394	452	508	605	667	925	985	1.234	1.268	1.687	1.730
		Med	238	271	325	360	477	527	769	818	1.081	1.108	1.427	1.453	
		Min	144	162	214	237	320	351	528	557	788	808	1.275	1.299	
LFS Limite funzionam. superiore Upper working limit	45 Pa	Max	309	357	393	443	517	571	823	876	1.129	1.161	1.581	1.624	
	Med	197	221	266	296	396	435	666	708	1.008	1.035	1.344	1.370		
	Min	96	105	148	163	228	249	437	461	703	722	1.186	1.210		
	60 Pa	Max	259	301	316	357	417	459	688	733	1.009	1.039	1.435	1.478	
	Med	141	158	200	222	306	334	553	588	886	910	1.222	1.247		
	Min	/	/	/	/	153	166	329	347	602	618	1.065	1.088		
RV-Z1	ZINCATA GALVANIZED	Mod. (*)	10-Z1	20-Z1	30-Z1	40-Z1	50-Z1	60-Z1	70-Z1	80-Z1	90-Z1	100-Z1	110-Z1	120-Z1	
	(*)es./ex. Mod.: RV10-Z1	Cod.P	01911101	01911101	01911102	01911102	01911103	01911103	01911104	01911104	01911105	01911105	01911107	01911107	
	€	258,00	258,00	286,00	286,00	360,00	360,00	387,00	387,00	442,00	442,00	560,00	560,00		
	RV-Z2	ZINCATA GALVANIZED	Mod. (*)	10-Z2	20-Z2	30-Z2	40-Z2	50-Z2	60-Z2	70-Z2	80-Z2	90-Z2	100-Z2	110-Z2	120-Z2
		(*)es./ex. Mod.: RV10-Z2	Cod.P	01911111	01911111	01911112	01911112	01911113	01911113	01911114	01911114	01911115	01911115	01911117	01911117
		€	270,00	270,00	300,00	300,00	376,00	376,00	405,00	405,00	462,00	462,00	583,00	583,00	
RV-P1		PREVERNICIATA PRE-PAINTED	Mod. (*)	10-P1	20-P1	30-P1	40-P1	50-P1	60-P1	70-P1	80-P1	90-P1	100-P1	110-P1	120-P1
		(*)es./ex. Mod.: RV10-P1	Cod.P	01911121	01911121	01911122	01911122	01911123	01911123	01911124	01911124	01911125	01911125	01911127	01911127
		€	278,00	278,00	311,00	311,00	390,00	390,00	422,00	422,00	481,00	481,00	602,00	602,00	
	RV-P2	PREVERNICIATA PRE-PAINTED	Mod. (*)	10-P2	20-P2	30-P2	40-P2	50-P2	60-P2	70-P2	80-P2	90-P2	100-P2	110-P2	120-P2
		(*)es./ex. Mod.: RV10-P2	Cod.P	01911131	01911131	01911132	01911132	01911133	01911133	01911134	01911134	01911135	01911135	01911137	01911137
		€	295,00	295,00	331,00	331,00	414,00	414,00	449,00	449,00	511,00	511,00	636,00	636,00	
RV-K1		DOPPIO PANNELLO DOUBLE PANEL	Mod. (*)	10-K1	20-K1	30-K1	40-K1	50-K1	60-K1	70-K1	80-K1	90-K1	100-K1	110-K1	120-K1
		(*)es./ex. Mod.: RV10-K1	Cod.P	01911141	01911141	01911142	01911142	01911143	01911143	01911144	01911144	01911145	01911145	01911147	01911147
		€	334,00	334,00	383,00	383,00	475,00	475,00	521,00	521,00	592,00	592,00	724,00	724,00	
	RV-K2	DOPPIO PANNELLO DOUBLE PANEL	Mod. (*)	10-K2	20-K2	30-K2	40-K2	50-K2	60-K2	70-K2	80-K2	90-K2	100-K2	110-K2	120-K2
		(*)es./ex. Mod.: RV10-K2	Cod.P	01911151	01911151	01911152	01911152	01911153	01911153	01911154	01911154	01911155	01911155	01911157	01911157
		€	357,00	357,00	410,00	410,00	507,00	507,00	557,00	557,00	632,00	632,00	769,00	769,00	

Dati tecnici riferiti alle seguenti condizioni: Unità Standard - Pressione atmosferica 1013 mbar - Alimentazione elettrica 230Vac/1Ph/50Hz.
(1) Portata aria e Press. statica: Valori nominali rilevati con cassone rif. nome AMCA210-74 fig.12 e condotto + diaframma rif. nome CNR-UNI10023.
(2) Livelli sonori: Pressione sonora in campo libero, distanza 2 m. Valori calcolati da potenza sonora rilevata in camera riverberante rif. norme ISO 3741 - ISO 3742.
(3) Dati elettrici: Valori rilevati con Wattmetro Jukogawa WT10 (Valore max. nominale, di targa motore + valore di rifinimento per progettazione impianto elettrico). Per gli accostamenti elettrici in funzionamento, class. efficienza energetica, ecc. vedi paragrafo "Tab. Regolamento UE 2016-2281".

Per necessità di sintesi sono state riportate solo le sezioni RV (AC-standard). Le sezioni RV-Z/P/K sono comunque disponibili in tutte le varianti fandeck disponibili: per le sezioni non contemplate (RV-P, RV-S, RVE, RVE-P, ...), considerare il corrispondente mod. RV-Z/P/K (AC-standard) + la variante Motorizzazione desiderata.

Technical data refer to the following conditions: Standard unit - Atmospheric pressure 1013 mbar - Power supply 230Vac/1Ph/50Hz.
(1) Air flow and Static pressure: Nominal data measured with casing ref. AMCA210-74 fig.12 standards and plenum + diaphragm ref. CNR-UNI10023 standards.
(2) Sound Levels: Free field sound pressure, 2 m distance. Data calculated based on sound power measured in reverberation room ref. ISO 3741 - ISO 3742 standards.
(3) Electrical data: Data measured with Wattmeter Jukogawa WT10 (Max value, nominal, of motor label = reference value for the electrical system design). For the operating electrical power absorption, energy efficiency class, etc. see paragraph "Tab UE 2016-2281 Regulation".

By necessity of synthesis only the RV sections (AC-standard) have been contemplated. The RV-Z/P/K vsections are however available in all the fandeck available variants: for the sections not shown (RV-P, RV-S, RVE, RVE-P, ...), consider the corresponding mod. RV-Z/P/K (AC-standard) + the wished Motorization variant.

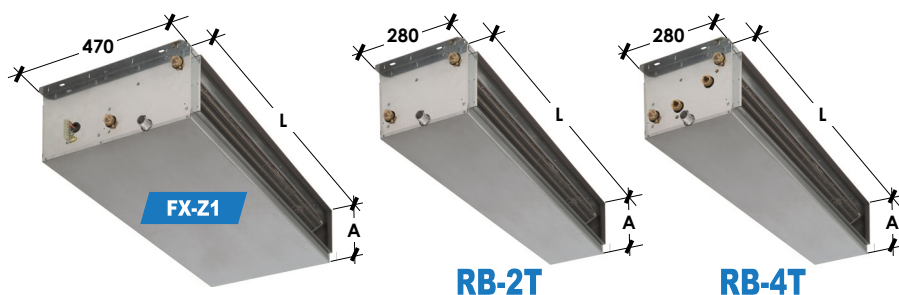

Compatibilità/y	FX, FXE, ...	100	200	300	400	500	600	700	800	900	1000	1100	1200
versioni - versions: Z - P	L x A mm	L=400 x A=215	L=600 x A=215	L=800 x A=215	L=1.000 x A=215	L=1.200 x A=215	L=1.400 x A=215						
versioni - versions: K	L x A mm	L=440 x A=255	L=640 x A=255	L=840 x A=255	L=1.040 x A=255	L=1.240 x A=255	L=1.440 x A=255						
RB-2T (*) Sezione batteria 2-Tubi - Comprende: 1 batteria caldo/freddo + bacinella condensa ; Solo per installazione orizzontale 2-Pipe coil section - Includes: 1 heating/cooling coil + drain pan; Only for horizontal installation													
Potenz. Frigorifera Totale - Total (1) W		1.500	2.000	2.530	3.020	3.750	4.250	5.520	6.420	7.530	9.020	8.990	10.040
Cooling capacity Sensibile - Sensible (1) W		1.290	1.620	2.070	2.310	2.870	3.230	4.330	4.800	5.670	6.620	7.080	7.760
Potenzialità Termica - Heating capacity (2) W		3.740	4.910	5.980	6.710	8.160	9.440	12.000	13.300	15.500	18.100	19.690	21.670
Portata acqua Raffred. - Cooling l/h		258	344	436	520	645	731	950	1.105	1.296	1.552	1.546	1.727
Water flow Riscald. - Heating l/h		322	423	515	578	702	812	1.032	1.144	1.333	1.557	1.693	1.864
Perdite di carico acqua Raffred. - Cooling kPa		13,1	16,3	18,5	20,8	22,6	24,1	24,5	27,1	28,8	29,2	27,2	29,4
Water pressure drops Riscald. - Heating kPa		15,9	19,2	20,1	20,0	20,9	23,2	22,6	22,7	23,8	22,9	25,4	26,7
Batteria caldo/freddo Ranghi - Rows No.		3R	3R	3R	3R	3R	3R	3R	3R	3R	3R	3R	3R
Heating/cooling coil Attacchi-Connections DN(*)		1/2" F	1/2" F	1/2" F	1/2" F	1/2" F	1/2" F	1/2" F	1/2" F	1/2" F	1/2" F	1/2" F	1/2" F
Contenuto acqua - Water volume l		0,69	0,70	0,99	1,01	1,30	1,31	1,60	1,62	1,91	1,92	2,21	2,23
Portata aria di rif. - Air flow of reference (3)	m³/h	370	400	500	550	670	720	1.000	1.050	1.280	1.310	1.720	1.750
Perdita di carico aria - Air pressure drop (4)	Pa	14	16	11	13	11	13	16	18	18	19	24	25
RB-Z (2T)	ZINCATA GALVANIZED Mod.(*) Cod. (*)es./ex. Mod.: RB130-Z1	130-Z1 01911161	230-Z1 01911162	330-Z1 01911163	430-Z1 01911164	530-Z1 01911165	630-Z1 01911166	730-Z1 01911167	830-Z1 01911168	930-Z1 01911169	1030-Z1 01911170	1130-Z1 01911171	1230-Z1 01911172
	€	211,00	227,00	267,00	300,00	312,00	356,00	369,00	412,00	428,00	468,00	492,00	561,00
RB-P (2T)	PREVERNICIATA PRE-PAINTED Mod.(*) Cod. (*)es./ex. Mod.: RB130-P1	130-P1 01911181	230-P1 01911182	330-P1 01911183	430-P1 01911184	530-P1 01911185	630-P1 01911186	730-P1 01911187	830-P1 01911188	930-P1 01911189	1030-P1 01911190	1130-P1 01911191	1230-P1 01911192
	€	234,00	250,00	296,00	329,00	347,00	391,00	409,00	452,00	473,00	513,00	541,00	610,00
RB-K (2T)	DOPIO PANNELLO DOUBLE PANEL Mod.(*) Cod. (*)es./ex. Mod.: RB130-K1	130-K1 01911201	230-K1 01911202	330-K1 01911203	430-K1 01911204	530-K1 01911205	630-K1 01911206	730-K1 01911207	830-K1 01911208	930-K1 01911209	1030-K1 01911210	1130-K1 01911211	1230-K1 01911212
	€	300,00	316,00	379,00	412,00	445,00	489,00	522,00	565,00	599,00	639,00	680,00	749,00
RB-4T (*) Sezione batteria 4-Tubi - Comprende: 1 batteria freddo + 1 batteria caldo + bacinella condensa ; Solo per installazione orizzontale 4-Pipe coil section - Includes: 1 cooling coil + 1 heating coil + drain pan; Only for horizontal installation													
Potenz. Frigorifera Totale - Total (1) W		1.450	1.940	2.470	2.920	3.650	4.110	5.390	6.230	7.350	8.810	8.840	9.870
Cooling capacity Sensibile - Sensible (1) W		1.240	1.570	2.020	2.220	2.780	3.110	4.210	4.640	5.520	6.440	6.940	7.610
Potenzialità Termica - Heating capacity (2) W		1.880	1.980	3.180	3.350	4.380	4.550	6.290	6.460	7.990	8.110	10.360	10.480
Portata acqua Raffred. - Cooling l/h		250	334	425	503	628	707	928	1.072	1.265	1.516	1.520	1.698
Water flow Riscald. - Heating l/h		162	171	274	289	377	392	541	556	688	698	891	901
Perdite di carico acqua Raffred. - Cooling kPa		12,3	15,4	17,6	19,5	21,4	22,5	23,4	25,5	27,4	27,9	26,2	28,3
Water pressure drops Riscald. - Heating kPa		7,3	8,1	11,7	13,0	21,3	23,0	41,1	43,4	37,8	38,9	42,2	43,3
Batteria freddo Ranghi - Rows No.		3R	3R	3R	3R	3R	3R	3R	3R	3R	3R	3R	3R
Cooling coil Attacchi-Connections DN(*)		1/2" F	1/2" F	1/2" F	1/2" F	1/2" F	1/2" F	1/2" F	1/2" F	1/2" F	1/2" F	1/2" F	1/2" F
Contenuto acqua - Water volume (l)		0,69	0,70	0,99	1,01	1,30	1,31	1,60	1,62	1,91	1,92	2,21	2,23
Batteria caldo Ranghi - Rows No.		1R	1R	1R	1R	1R	1R	1R	1R	1R	1R	1R	1R
Heating coil Attacchi-Connections DN(*)		1/2" F	1/2" F	1/2" F	1/2" F	1/2" F	1/2" F	1/2" F	1/2" F	1/2" F	1/2" F	1/2" F	1/2" F
Contenuto acqua - Water volume (l)		0,23	0,23	0,33	0,33	0,43	0,43	0,54	0,54	0,64	0,64	0,74	0,74
Portata aria di rif. - Air flow of reference (3)	m³/h	350	380	480	520	640	680	960	1.000	1.230	1.260	1.670	1.700
Perdita di carico aria - Air pressure drop (4)	Pa	18	21	14	17	14	17	21	23	24	25	31	33
RB-Z (4T)	ZINCATA GALVANIZED Mod.(*) Cod. (*)es./ex. Mod.: RB131-Z1	131-Z1 01911221	231-Z1 01911222	331-Z1 01911223	431-Z1 01911224	531-Z1 01911225	631-Z1 01911226	731-Z1 01911227	831-Z1 01911228	931-Z1 01911229	1031-Z1 01911230	1131-Z1 01911231	1231-Z1 01911232
	€	288,00	304,00	355,00	388,00	414,00	458,00	484,00	527,00	567,00	607,00	656,00	725,00
RB-P (4T)	PREVERNICIATA PRE-PAINTED Mod.(*) Cod. (*)es./ex. Mod.: RB131-P1	131-P1 01911241	231-P1 01911242	331-P1 01911243	431-P1 01911244	531-P1 01911245	631-P1 01911246	731-P1 01911247	831-P1 01911248	931-P1 01911249	1031-P1 01911250	1131-P1 01911251	1231-P1 01911252
	€	311,00	327,00	384,00	417,00	449,00	493,00	524,00	567,00	612,00	652,00	705,00	774,00
RB-K (4T)	DOPIO PANNELLO DOUBLE PANEL Mod.(*) Cod. (*)es./ex. Mod.: RB131-K1	131-K1 01911261	231-K1 01911262	331-K1 01911263	431-K1 01911264	531-K1 01911265	631-K1 01911266	731-K1 01911267	831-K1 01911268	931-K1 01911269	1031-K1 01911270	1131-K1 01911271	1231-K1 01911272
	€	377,00	393,00	467,00	500,00	547,00	591,00	637,00	680,00	738,00	778,00	844,00	913,00

DN(*) = Diametro nominale, F = Attacchi idraulici batteria Gas femmina

Dati tecnici riferiti alle seguenti condizioni: Unità Standard - Pressione atmosferica 1013 mbar.
(1) Raffreddamento: temperatura aria 27°C db, 19°C wb - Temperatura acqua ingresso/uscita 7/12°C - Portata aria di riferimento indicata (3).
(2) Riscaldamento: temperatura aria 20°C - Temperatura acqua ingresso/uscita 70/60°C - Portata aria di riferimento indicata (3).
(1) (2) Rete frigorifera e termiche: Valori calcolati da SW e dati rilevati in camera calorimetrica rif. nome UNI 7940 parte 1°-2°, UNI-EN 1397/2001.
(3) Perdite di carico aria (Pa): riferite alla portata aria nominale indicata (3), con batteria secca.
Per condizioni di funzionamento diverse da quelle nominali (diverse portate aria e/o temperature), vedi tabelle coefficienti a margine delle tabelle "Dati tecnici Nominali". Raccomandato uso del SW.

• RB-2T, RB-4T: A richiesta accessorio analogo idoneo per installazione verticale, prezzo diverso.

(*) Sezione batteria idonea per realizzare l'unità a sezioni separate (sezione ventilante + sezione batteria) accoppiabili come desiderato (prima ventilatore e poi batteria, o viceversa).

DN(*) = Nominal diameter, F = Female gas water coil connections

Technical data refer to the following conditions: Standard Unit - Atmospheric pressure 1013 mbar
(1) Cooling: Air temperature 27°C db, 19°C wb - Entering/leaving water temperature 7/12°C - Air flow of reference shod (3).
(2) Heating: Air temperature: 20°C - Entering/leaving water temperature 70/60°C - Air flow of reference shod (3).
(1) (2) Cooling and Heating capacities: Data calculated by SW and measurements made in calorimetric room ref. UNI 7940 part 1°-2°, UNI-EN 1397/2001 standards.
(3) Air pressure drops (Pa): referred to the showed nominal air flow (3), with dry coil.
For different working conditions from the nominal ones (different air flow and/or temperatures), refer to the coefficients on the tables of "Nominal Technical data". Recommended use of the SW.

• RB-2T, RB-4T: On request similar accessory suitable for vertical installation. Different price

(*) Coil section suitable to make the unit in separate sections (fan section + coil section) assembled at the client convenience (first the fan-section and then the coil section, or vice-versa).

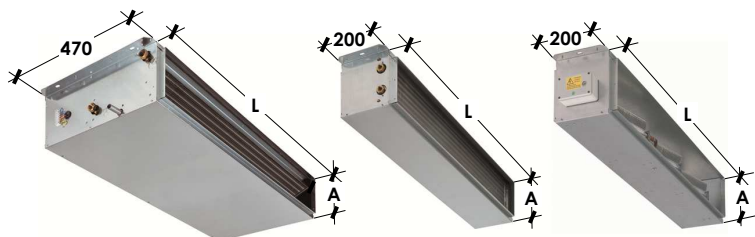

RRA1 RRE (230V-400V)

QR0/1/2

Quadro elettrico di potenza resistenze escluso (disponibile accessorio, vedi sez. ELECTR-QR0/1/2)

Power electric board for heaters not included (available accessory, see ELECTR-QR0/1/2 section)

Compatibilità/y	FX, FXE, ...	100/200	300/400	500/600	700/800	900/1000	1100/1200
versioni - versions: Z - P	L x A mm	L=400 x A=215	L=600 x A=215	L=800 x A=215	L=1.000 x A=215	L=1.200 x A=215	L=1.400 x A=215
versioni - versions: K	L x A mm	L=440 x A=255	L=640 x A=255	L=840 x A=255	L=1.040 x A=255	L=1.240 x A=255	L=1.440 x A=255

1R Sezione riscaldamento aggiuntiva con batteria ad acqua 1 rango (Per realizzare impianto 4 tubi, partendo da una unità a 2-Tubi)
Additional Heating section with 1 row water coil (To realise 4-pipe system, from 2-Pipe system unit)

Potenzialità Termica - Heating capacity	(1) W	1.980	3.350	4.550	6.460	8.110	10.480
Portata acqua - Water flow	l/h	171	289	392	556	698	901
P.d.c. acqua - Water pressure drops	kPa	8,1	13,0	23,0	43,4	38,9	43,3
Batteria caldo	Ranghi - Rows	No. 1R	1R	1R	1R	1R	1R
Heating coil	Attacchi - Connections	φ (*) DN 1/2" F	DN 1/2" F	DN 1/2" F	DN 1/2" F	DN 1/2" F	DN 1/2" F
Contenuto acqua - Water volume	l	0,23	0,33	0,43	0,54	0,64	0,74
Portata aria di rif. - Air flow of reference (2)	m³/h	380	520	680	1.000	1.260	1.700
Perdita di carico aria - Air pressure drop (3)	Pa	<10	<10	<10	<10	<10	<10

RRA1-Z	ZINCATA GALVANIZED	Compatibilità/y FX-Z1/Z2/Z21/Z22	Mod. Cod.P	RRA1-Z10-M 01911281	RRA1-Z30-M 01911282	RRA1-Z50-M 01911283	RRA1-Z70-M 01911284	RRA1-Z90-M 01911285	RRA1-Z110-M 01911286
			€	151,00	181,00	212,00	241,00	281,00	321,00
RRA1-P	PREVERNICIATA PRE-PAINTED	Compatibilità/y FX-P1/P2/P21/P22	Mod. Cod.P	RRA1-P10-M 01911291	RRA1-P30-M 01911292	RRA1-P50-M 01911293	RRA1-P70-M 01911294	RRA1-P90-M 01911295	RRA1-P110-M 01911296
			€	169,00	203,00	239,00	273,00	316,00	360,00
RRA1-K	DOPPIO PANNELLO DOUBLE PANEL	Compatibilità/y FX-K1/K2/K21/K22	Mod. Cod.P	RRA1-K10-M 01911301	RRA1-K30-M 01911302	RRA1-K50-M 01911303	RRA1-K70-M 01911304	RRA1-K90-M 01911305	RRA1-K110-M 01911306
			€	220,00	268,00	317,00	362,00	416,00	470,00

230V Sezione riscaldamento con resistenze elettriche 230Vac + Termostato di sicurezza "TS" (senza Relay di potenza) + Morsetteria MRS5, Monostadio
Heating section with electrical heaters 230Vac + Safety thermostat "TS" (without Power relay) + MRS5 terminal board, Single-stage

Ref. RES	Ref.	2R(700)1000, [M3L]	2R(1000)1500, [M3L]	2R(1500)2000, [M3L]	2R(2000)3000, [M3L]	2R(2000)3000, [M3L]	2R(2000)3000, [M3L]
Alimentazione elettrica - Power supply		230Vac-1Ph-50/60Hz (resistenza elettrica 230Vac monofase - Electrical heater 230Vac monophase)					
Potenzialità Termica - Heating capacity	W	2.000 W	3.000 W	4.000 W	6.000 W	6.000 W	6.000 W
Ass. El. Res. elettriche - El. heaters current input	(4)	2.000W - 8,70A	3.000W - 13,05A	4.000W - 17,40A	6.000W - 26,09A	6.000W - 26,09A	6.000W - 26,09A
ΔT Aria uscita-ingresso - Air supply-intake ΔT	(5) °C	33	36	36	36	28	21
Portata aria di rif. - Air flow of reference (2)	m³/h	370	500	670	1.000	1.280	1.720
Perdita di carico aria - Air pressure drop (3)	Pa	6	<5	<5	6	7	10

RRE-Z	ZINCATA GALVANIZED	Compatibilità/y FX-Z1/Z2/Z21/Z22	Mod. Cod.	RRE-Z10(2/30) 01911311	RRE-Z30(3/230) 01911312	RRE-Z50(4/230) 01911313	RRE-Z70(6/230) 01911314	RRE-Z90(6/230) 01911315	RRE-Z110(6/230) 01911316
			€	297,00	327,00	392,00	487,00	503,00	517,00
RRE-P	PREVERNICIATA PRE-PAINTED	Compatibilità/y FX-P1/P2/P21/P22	Mod. Cod.	RRE-P10(2/30) 01911321	RRE-P30(3/230) 01911322	RRE-P50(4/230) 01911323	RRE-P70(6/230) 01911324	RRE-P90(6/230) 01911325	RRE-P110(6/230) 01911326
			€	315,00	350,00	419,00	518,00	538,00	556,00
RRE-K	DOPPIO PANNELLO DOUBLE PANEL	Compatibilità/y FX-K1/K2/K21/K22	Mod. Cod.	RRE-K10(2/30) 01911331	RRE-K30(3/230) 01911332	RRE-K50(4/230) 01911333	RRE-K70(6/230) 01911334	RRE-K90(6/230) 01911335	RRE-K110(6/230) 01911336
			€	367,00	415,00	496,00	607,00	637,00	666,00

400V Sezione riscaldamento con resistenze elettriche 400Vac + Termostato di sicurezza "TS" (senza Relay di potenza) + Morsetteria MRS5, Monostadio
Heating section with electrical heaters 400Vac + Safety thermostat "TS" (without Power relay) + MRS5 terminal board, Single-stage

Ref. RES	Ref.	3R700(1000), [M3L]	3R1000(1500), [M3L]	3R1500(2000), [M3L]	3R2000(3000), [M3L]	3R2000(3000), [M3L]	3R2000(3000), [M3L]
Alimentazione elettrica - Power supply		400Vac-3Ph+N-50/60Hz (resistenza elettrica 400Vac trifase - Electrical heater 400Vac three-phase)					
Potenzialità Termica - Heating capacity	W	2.100 W	3.000 W	4.500 W	6.000 W	6.000 W	6.000 W
Ass. El. Res. elettriche - El. heaters current input	(4)	3x 700W - 3,05 A	3x 1.000W - 4,35A	3x 1.500W - 6,53A	3x 2.000W - 8,70A	3x 2.000W - 8,70A	3x 2.000W - 8,70A
ΔT Aria uscita-ingresso - Air supply-intake ΔT	(5) °C	34	36	41	36	28	21
Portata aria di rif. - Air flow of reference (2)	m³/h	370	500	670	1.000	1.280	1.720
Perdita di carico aria - Air pressure drop (3)	Pa	6	<5	<5	6	7	10

RRE-Z	ZINCATA GALVANIZED	Compatibilità/y FX-Z1/Z2/Z21/Z22	Mod. Cod.	RRE-Z10(2,1/400) 01911341	RRE-Z30(3/400) 01911342	RRE-Z50(4,5/400) 01911343	RRE-Z70(6/400) 01911344	RRE-Z90(6/400) 01911345	RRE-Z110(6/400) 01911346
			€	374,00	409,00	497,00	532,00	547,00	562,00
RRE-P	PREVERNICIATA PRE-PAINTED	Compatibilità/y FX-P1/P2/P21/P22	Mod. Cod.	RRE-P10(2,1/400) 01911351	RRE-P30(3/400) 01911352	RRE-P50(4,5/400) 01911353	RRE-P70(6/400) 01911354	RRE-P90(6/400) 01911355	RRE-P110(6/400) 01911356
			€	392,00	433,00	525,00	563,00	583,00	600,00
RRE-K	DOPPIO PANNELLO DOUBLE PANEL	Compatibilità/y FX-K1/K2/K21/K22	Mod. Cod.	RRE-K10(2,1/400) 01911361	RRE-K30(3/400) 01911362	RRE-K50(4,5/400) 01911363	RRE-K70(6/400) 01911364	RRE-K90(6/400) 01911365	RRE-K110(6/400) 01911366
			€	444,00	497,00	602,00	652,00	682,00	710,00

DN(*) = Diametro nominale, F = Attacchi idraulici batteria Gas femmina
Dati tecnici riferiti alle seguenti condizioni: Unità Standard - Pressione atmosferica 1013 mbar.
 (1) Riscaldamento: Temperatura aria 20°C - Temperatura acqua ingresso/uscita 70/60°C - Portata aria di riferimento indicata (2).
 (2) Rese termiche: Valori calcolati da SW e dati rilevati in camera calorimetrica rif. norme UNI 7940 parte 1-2*, UNI-EN 1397/2001 standards.
 (3) Perdite di carico aria (Pa): riferite alla portata aria nominale indicata (2), con batteria secca.
 Per condizioni di funzionamento diverse da quelle nominali (diverse portate aria e/o temperature), vedi tabele coefficienti a margine delle tabelle "Dati tecnici Nominali". Raccomandato uso del SW.
 (4) Dati elettrici: Valori rilevati con Wattmetro Jokogawa WT 110.
 (5) DT nominale resistenza: DT riferito al 50% di Q_{an} - Riferito alle più probabili condizioni di funzionamento dell'unità (Q_{an} con velocità max ed ESP=0%).

DN(*) = Nominal diameter, F = Female gas water coil connections
Technical data refer to the following conditions: Standard unit - Atmospheric pressure 1013 mbar
 (1) Heating: Air temperature: 20°C - Entering/leaving water temperature 70/60°C - Air flow of reference shoud (2).
 (2) Heating capacities: Data calculated by SW and measurements made in calorimetric room ref. UNI 7940 part 1-2*, UNI-EN 1397/2001 standards.
 (3) Air pressure drops (Pa): referred to the showed nominal air flow (2), with dry coil.
 For different working conditions from the nominal ones (different air flow and/or temperatures), refer to the coefficients on the tables of "Nominal technical data". Recommended use of the SW.
 (4) Electrical data: Measurements with Wattmeter Jokogawa WT 110.
 (5) Nominal el. heaters DT: DT referred to 50% of Q_{an} - Refer to the most probable working conditions of the unit (Q_{an} with speed max and ESP=0%).

Quando richiesta una sezione separata, disponibile la sezione elettrica RRE: Resistenze elettriche assemblate su un telaio in acciaio zincato, installato all'interno di un Box (RRE1) realizzato secondo le specifiche previste (pannelli autoprotettanti con tecnologia SST).

- A seconda del modello, della potenza e del numero di stadi richiesto, viene utilizzato un numero differente di resistenze elettriche 230Vac/1Ph/50-60Hz, che vengono poi assemblate e collegate elettricamente fra di loro con cablaggio 230Vac/1Ph/50-60Hz o 400Vac/3Ph+N/50-60Hz secondo quanto richiesto (per cablaggio 400Vac/3Ph+N/50-60Hz è obbligatorio installare un numero di resistenze multiplo di 3).
- Ogni singolo stadio di potenza viene corredato di n° 1 termostato di sicurezza "TS" a riarmo automatico (n° 1 "TS" per ogni singolo stadio) + (solo su richiesta addizionale) n°1 Termostato di sicurezza a riarmo manuale "TS.M".
- Standard morsetteria MRS5 inclusa, senza relè di potenza e senza interruttore magnetotermico generale. A richiesta quadro elettrico di potenza per sezione con resistenze elettriche (caratteristiche e prezzi su sezione "ELECTR-QR0/1/2...").

When a separate section is required, the RRE electrical section is available: Electrical heaters assembled on galvanized steel frame, installed inside a Box (RRE1) made according with the specifications (self-supporting panels with SST technology).

- Depending on the model, on the power and number of stages, a different number of 230Vac/1Ph/50-60Hz electric heaters is installed, assembled and connected with 230Vac/1Ph/50-60Hz or 400Vac/3Ph+N/50-60Hz (with 400Vac/3Ph+N/50-60Hz connection it is compulsory to install electrical heaters as multiple of 3).
- Each single stage is provided with one "TS" safety thermostat with automatic reset (no. 1 "TS" each single stage) + (only on request) no.1 safety thermostat "TS.M" with manual reset.
- Standard MRS5 terminal board included, without power relay and without general magnetothermal switch. On request electrical power board for electrical heating section (specifications and prices in the "ELECTR-QR0/1/2..." section).

NOTA: A richiesta sezione riscaldamento elettrica "RRE" con:

- qualsiasi potenza (sia con alimentazione elettrica 230V, sia con 400V)
- qualsiasi numero di stadi di potenza (monostadio, bistadio, 3-4-ecc. stadi)

NOTE: On request "RRE" heating section with electrical heaters with:

- any capacity (available with power supply 230V or 400V either)
- any wished nr. of power stages (single stage, double stages, 3-4-etc. stages)

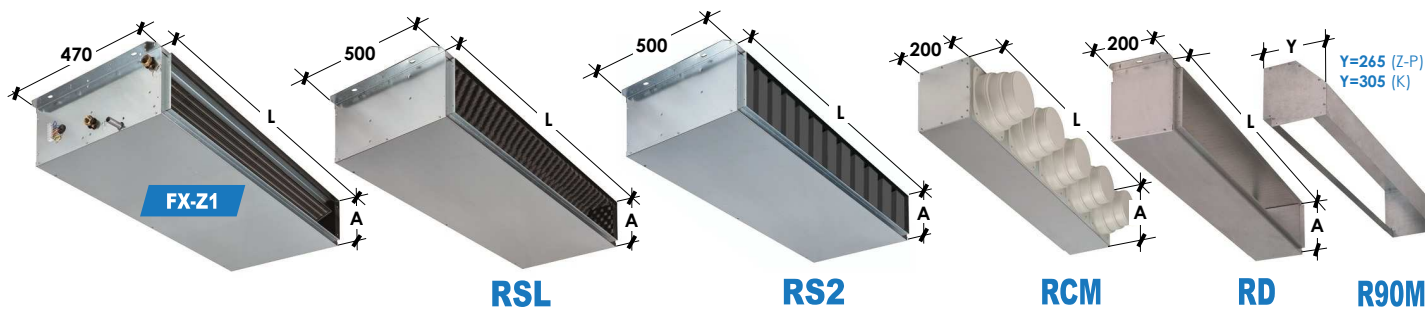

Compatibilità/y	FX, FXE, ...	100/200	300/400	500/600	700/800	900/1000	1100/1200
versioni - versions: Z - P	L x A mm	L=400 x A=215	L=600 x A=215	L=800 x A=215	L=1.000 x A=215	L=1.200 x A=215	L=1.400 x A=215
versioni - versions: K	L x A mm	L=440 x A=255	L=640 x A=255	L=840 x A=255	L=1.040 x A=255	L=1.240 x A=255	L=1.440 x A=255

Sezione dritta (= sezione vuota) - Internamente coibentata
Straight section (= empty section) - Internal insulation

RD-Z	ZINCATA GALVANIZED	Compatibilità/y FX-Z1/Z2/Z21/Z22	Mod.(1) Cod.P	RD-Z10-M 01911371	RD-Z30-M 01911372	RD-Z50-M 01911373	RD-Z70-M 01911374	RD-Z90-M 01911375	RD-Z110-M 01911376
			€	73,00	92,00	109,00	126,00	142,00	156,00
RD-P	PREVERNICIATA PRE-PAINTED	Compatibilità/y FX-P1/P2/P21/P22	Mod.(1) Cod.P	RD-P10-M 01911381	RD-P30-M 01911382	RD-P50-M 01911383	RD-P70-M 01911384	RD-P90-M 01911385	RD-P110-M 01911386
			€	90,00	115,00	137,00	157,00	177,00	195,00
RD-K	DOPPIO PANNELLO DOUBLE PANEL	Compatibilità/y FX-K1/K2/K21/K22	Mod.(1) Cod.P	RD-K10-M 01911391	RD-K30-M 01911392	RD-K50-M 01911393	RD-K70-M 01911394	RD-K90-M 01911395	RD-K110-M 01911396
			€	143,00	179,00	214,00	246,00	276,00	305,00

Sezione a 90° - Internamente coibentata
90° section - Internal insulation

R90-Z	ZINCATA GALVANIZED	Compatibilità/y FX-Z1/Z2/Z21/Z22	Mod.(1) Cod.P	R90-Z10-M 01911401	R90-Z30-M 01911402	R90-Z50-M 01911403	R90-Z70-M 01911404	R90-Z90-M 01911405	R90-Z110-M 01911406
			€	89,00	113,00	135,00	156,00	176,00	195,00
R90-P	PREVERNICIATA PRE-PAINTED	Compatibilità/y FX-P1/P2/P21/P22	Mod.(1) Cod.P	R90-P10-M 01911411	R90-P30-M 01911412	R90-P50-M 01911413	R90-P70-M 01911414	R90-P90-M 01911415	R90-P110-M 01911416
			€	107,00	136,00	163,00	187,00	212,00	234,00
R90-K	DOPPIO PANNELLO DOUBLE PANEL	Compatibilità/y FX-K1/K2/K21/K22	Mod.(1) Cod.P	R90-K10-M 01911421	R90-K30-M 01911422	R90-K50-M 01911423	R90-K70-M 01911424	R90-K90-M 01911425	R90-K110-M 01911426
			€	159,00	200,00	239,00	276,00	310,00	344,00

Sezione in lamiera con attacchi circolari "φ" di diametro variabile in materiale plastico - Internamente coibentata
Steel section with spigots "φ" with variable diameter made of plastic material - Internal insulation

Attacchi circolari - Spigots			No. x φ 200/180/160 mm			1 x φ	2 x φ	2 x φ	3 x φ	4 x φ	4 x φ
Perdita di carico aria - Air pressure drop			Pa (2)			8	7	7	10	11	14
RCM-Z	ZINCATA GALVANIZED	Compatibilità/y FX-Z1/Z2/Z21/Z22	Mod.(1) Cod.P	RCM-Z10-M 01911481	RCM-Z30-M 01911482	RCM-Z50-M 01911483	RCM-Z70-M 01911484	RCM-Z90-M 01911485	RCM-Z110-M 01911486		
			€	97,00	140,00	158,00	199,00	239,00	254,00		
RCM-P	PREVERNICIATA PRE-PAINTED	Compatibilità/y FX-P1/P2/P21/P22	Mod.(1) Cod.P	RCM-P10-M 01911491	RCM-P30-M 01911492	RCM-P50-M 01911493	RCM-P70-M 01911494	RCM-P90-M 01911495	RCM-P110-M 01911496		
			€	115,00	164,00	186,00	230,00	275,00	293,00		
RCM-K	DOPPIO PANNELLO DOUBLE PANEL	Compatibilità/y FX-K1/K2/K21/K22	Mod.(1) Cod.P	RCM-K10-M 01911501	RCM-K30-M 01911502	RCM-K50-M 01911503	RCM-K70-M 01911504	RCM-K90-M 01911505	RCM-K110-M 01911506		
			€	167,00	228,00	263,00	319,00	374,00	403,00		

Sezione silenziatore a labirinto
Labyrinth noise level attenuator section

Attenuazione - Attenuation			dB(A)			6 dB(A)	6 dB(A)	7 dB(A)	7 dB(A)	7 dB(A)	8 dB(A)
Perdita di carico aria - Air pressure drop			Pa (2)			11	9	9	13	14	19
RSL-Z	ZINCATA GALVANIZED	Compatibilità/y FX-Z1/Z2/Z21/Z22	Mod.(1) Cod.P	RSL-Z10-M 01911511	RSL-Z30-M 01911512	RSL-Z50-M 01911513	RSL-Z70-M 01911514	RSL-Z90-M 01911515	RSL-Z110-M 01911516		
			€	227,00	283,00	332,00	380,00	425,00	467,00		
RSL-P	PREVERNICIATA PRE-PAINTED	Compatibilità/y FX-P1/P2/P21/P22	Mod.(1) Cod.P	RSL-P10-M 01911521	RSL-P30-M 01911522	RSL-P50-M 01911523	RSL-P70-M 01911524	RSL-P90-M 01911525	RSL-P110-M 01911526		
			€	255,00	317,00	373,00	427,00	477,00	525,00		
RSL-K	DOPPIO PANNELLO DOUBLE PANEL	Compatibilità/y FX-K1/K2/K21/K22	Mod.(1) Cod.P	RSL-K10-M 01911531	RSL-K30-M 01911532	RSL-K50-M 01911533	RSL-K70-M 01911534	RSL-K90-M 01911535	RSL-K110-M 01911536		
			€	335,00	416,00	490,00	560,00	627,00	690,00		

Sezione silenziatore di tipo dissipativo a setti fonoassorbenti in lana di vetro rivestita da tessuto compatto ("velovetro"); L1 = 500mm
Noise level silencer section dissipative type with sound attenuators made of glass wool and lined by a compact fabric ("velovetro"); L1 = 500mm

Attenuazione - Attenuation			dB(A)			6 dB(A)	6 dB(A)	6 dB(A)	7 dB(A)	7 dB(A)	7 dB(A)
Perdita di carico aria - Air pressure drop			Pa (2)			10	8	8	11	13	17
RS2-Z	ZINCATA GALVANIZED	Compatibilità/y FX-Z1/Z2/Z21/Z22	Mod.(1) Cod.P	RS2-Z10-M 01912471	RS2-Z30-M 01912472	RS2-Z50-M 01912473	RS2-Z70-M 01912474	RS2-Z90-M 01912475	RS2-Z110-M 01912476		
			€	277,00	345,00	405,00	464,00	518,00	569,00		
RS2-P	PREVERNICIATA PRE-PAINTED	Compatibilità/y FX-P1/P2/P21/P22	Mod.(1) Cod.P	RS2-P10-M 01912481	RS2-P30-M 01912482	RS2-P50-M 01912483	RS2-P70-M 01912484	RS2-P90-M 01912485	RS2-P110-M 01912486		
			€	310,00	387,00	455,00	520,00	582,00	640,00		
RS2-K	DOPPIO PANNELLO DOUBLE PANEL	Compatibilità/y FX-K1/K2/K21/K22	Mod.(1) Cod.P	RS2-K10-M 01912491	RS2-K30-M 01912492	RS2-K50-M 01912493	RS2-K70-M 01912494	RS2-K90-M 01912495	RS2-K110-M 01912496		
			€	408,00	507,00	598,00	684,00	765,00	843,00		

(1) Mod.: "A" finale = idoneo per bocca aspirazione; "M" finale = idoneo per bocca mandata

• RD-R90-RCM-RSL-RS2: A richiesta accessorio analogo per bocca aspirazione versioni Z2-Z22, P2-P22, K2-K22, stesso prezzo.

(2) Perdite di carico aria (Pa) rif. alla portata aria nominale max dell'unità 2-Tubi più piccola (vedi tab. "Dati Tecnici Nominali"). Valore <10Pa per gli accessori dove non indicata.
• RS2 installato sulla bocca di mandata della sezione ventilante: Obbligatorio aggiungere/interporre una sezione vuota min L200 (RD) fra sez. ventilante e silenziatore (per distribuire l'aria sul silenziatore, poiché i setti fonoassorbenti hanno la stessa lunghezza della sezione RS2).

(1) Mod.: "A" final = suitable for air intake suction - "M" final = suitable for air supply outlet

• RD-R90-RCM-RSL-RS2: On request accessory similar for air intake suction versions Z2-Z22, P2-P22, K2-K22, same price.

(2) Air pressure drops (Pa) referred to nominal air flow max of the smaller 2-Pipe unit (see "Nominal Technical Data" table). Value <10Pa for accessories where not indicated.
• RS2 installed on the air supply side of the fan section: it is mandatory to add/insert an empty section with min 200mm (RD) length between the fan section and the silencer (to distribute the air on the silencer, since the sound-absorbing sections have the same length as the RS2 section).

ENP Esecuzione NO pretranci
NO pre-cut execution

EXE Esecuzione x esterno
Execution x external

RAL9007 Cassa portante: grigio RAL9007
Main casing: grey RAL9007

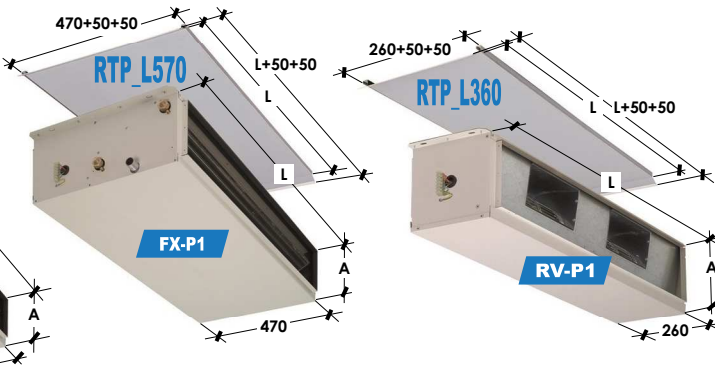
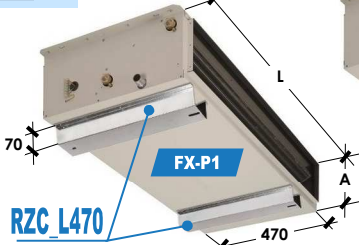
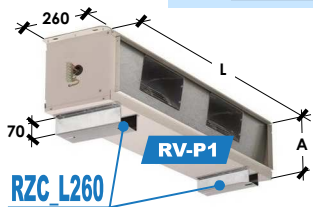
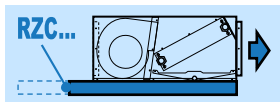
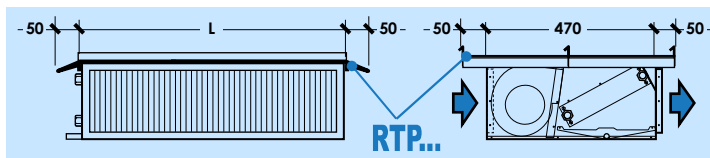

Compatibilità/y	FX, FXE, ...	100/200	300/400	500/600	700/800	900/1000	1100/1200
versioni - versions: Z - P	L x A mm	L=400 x A=215	L=600 x A=215	L=800 x A=215	L=1.000 x A=215	L=1.200 x A=215	L=1.400 x A=215
versioni - versions: K	L x A mm	L=440 x A=255	L=640 x A=255	L=840 x A=255	L=1.040 x A=255	L=1.240 x A=255	L=1.440 x A=255

ESECUZIONI SPECIALI - SPECIAL EXECUTIONS

(1) Esecuzione unità per installazione all'esterno - Execution of the unit for outdoor installation

EXE	Compatibilità/y: Unità-Unit "FX-Z/P/K" Cassonetti-Boxes "RV-Z/P/K"	Mod. Cod.	ENP xFX100-200 01911541	EXE xFX300-400 01911542	EXE xFX500-600 01911543	EXE xFX700-800 01911544	EXE xFX900-1000 01911545	EXE xFX1100-1200 01911546
		€	76,00	82,00	86,00	89,00	94,00	99,00

(2) Esecuzione NO pretranci - NO pre-cuts execution

ENP	Compatibilità/y: Unità-Unit "FX-Z/P/K" Cassonetti-Boxes "RV-Z/P/K"	Mod. Cod.	ENP xFX100-200 01911551	ENP xFX300-400 01911552	ENP xFX500-600 01911553	ENP xFX700-800 01911554	ENP xFX900-1000 01911555	ENP xFX1100-1200 01911556
		€	37,00	42,00	44,00	45,00	48,00	53,00

(3) Esecuzione cassa coperta in lamiera preverniciata grigio RAL9007 (in alternativa allo standard bianco RAL9002) - Solo per versioni "P"-"K"
Main casing execution made of pre-painted steel grey RAL9007 (as alternative to standard white RAL9002) - Only for "P"-"K" versions

RAL9007	Compatibilità/y: Unità-Unit "FX-P/K" Cassonetti-Boxes "RV-P/K"	Mod. Cod.	RAL9007 xFX100-200 01911561	RAL9007 xFX300-400 01911562	RAL9007 xFX500-600 01911563	RAL9007 xFX700-800 01911564	RAL9007 xFX900-1000 01911565	RAL9007 xFX1100-1200 01911566
		€	39,00	44,00	45,00	47,00	53,00	55,00

(4) TETTUCCI PARAPIOGGIA - RAIN PROTECTION COVERS

Solo per unità orizzontali. Obbligatorio aggiungere accessorio "EXE"
Only for horizontal units. Required to add accessory "EXE"

Prezzo al metro lineare: calcolare la lunghezza del tetto necessario (in funzione delle sezioni richieste) e moltiplicare per il prezzo unitario.
Price per meter: calculate the needed top length (depending on the requested sections) and multiply by unit price.

RTP-Z	ZINCATA GALVANIZED	Compatibilità/y: FX/Z + Accessori/es	Mod. Cod.	RTP-Z10 01911581	RTP-Z30 01911582	RTP-Z50 01911583	RTP-Z70 01911584	RTP-Z90 01911585	RTP-Z110 01911586
		€/m		69,00	94,00	122,00	148,00	174,00	202,00
RTP-P	PREVERNICIATA PRE-PAINTED	Compatibilità/y: FX/P + Accessori/es	Mod. Cod.	RTP-P10 01911591	RTP-P30 01911592	RTP-P50 01911593	RTP-P70 01911594	RTP-P90 01911595	RTP-P110 01911596
		€/m		82,00	114,00	146,00	179,00	212,00	244,00
RTP-K	PREVERNICIATA PRE-PAINTED	Compatibilità/y: FX/K + Accessori/es	Mod. Cod.	RTP-K10 01911601	RTP-K30 01911602	RTP-K50 01911603	RTP-K70 01911604	RTP-K90 01911605	RTP-K110 01911606
		€/m		88,00	122,00	156,00	192,00	225,00	259,00

ZOCCOLI (PROFILATI) - FEET (ROLLED SECTION)

Per appoggio unità a terra; in lamiera zincata
For Unit floor support; made of galvanized steel

Prezzo al metro lineare: calcolare la lunghezza dello zoccolo necessario (in funzione delle sezioni richieste) e moltiplicare per il prezzo unitario.
Price per meter: calculate the needed feet length (depending on the requested sections) and multiply by unit price.

RZC-Z	ZINCATA GALVANIZED	Compatibilità/y: FX/Z + Accessori/es	Mod. Cod.	RZC-Z10 01911751	RZC-Z30 01911752	RZC-Z50 01911753	RZC-Z70 01911754	RZC-Z90 01911755	RZC-Z110 01911756
		€/m		52,00	52,00	52,00	52,00	52,00	52,00
RZC-P	ZINCATA GALVANIZED (5)	Compatibilità/y: FX/P + Accessori/es	Mod. Cod.	RZC-P10 01912501	RZC-P30 01912502	RZC-P50 01912503	RZC-P70 01912504	RZC-P90 01912505	RZC-P110 01912506
		€/m		53,00	53,00	53,00	53,00	53,00	53,00
RZC-K	ZINCATA GALVANIZED (5)	Compatibilità/y: FX/K + Accessori/es	Mod. Cod.	RZC-K10 01911761	RZC-K30 01911762	RZC-K50 01911763	RZC-K70 01911764	RZC-K90 01911765	RZC-K110 01911766
		€/m		54,00	54,00	54,00	54,00	54,00	54,00

(1) La variante "EXE" (Esecuzione unità per installazione all'esterno) prevede:

- Unità fornita senza pretranci e senza fori inutilizzati + Siliconatura dei bordi dei pannelli superiori e siliconatura di eventuali fori non utilizzati + Viti superiori fissate con rondella in PVC a tenuta o protette con silicone + Accessorio MR55 (morsettiere dentro scatola elettrica IP55).
- Nota1: si perde la reversibilità SX/DX (attacchi sinistra/destra) sul luogo di installazione.
- Nota2: oltre ad "EXE" è sempre consigliato aggiungere anche l'accessorio tettuccio parapiooggia.

(2) La variante "ENP" (Esecuzione NO pretranci, con estetica "pulita/gradevole") prevede:

- Unità fornita senza pretranci e senza fori inutilizzati (soluzione ideale quando l'unità rimane visibile).
- Nota: si perde la reversibilità SX/DX (attacchi sinistra/destra) sul luogo di installazione.

1-2-3: L'esecuzione speciale si intende estesa all'intera unità, comprensiva di tutti gli accessori come richiesto da ordine (ad es. se richiesta variante RAL9007, l'intera unità+accessori verranno forniti di colore grigio RAL9007). Nel caso di richiesta casse Inox e/o Verniciate RAL verificare sempre se desiderata additionally anche l'esecuzione ENP (no pretranci).

(4) Il tettuccio parapiooggia viene fornito a seconda delle dimensioni in un solo pezzo o in più moduli accoppiati. Si consiglia una sporgenza di 50mm lato aspirazione e 50mm lato mandata, ma a seconda delle necessità può essere richiesta qualsiasi lunghezza e sporgenza. Realizzato su misura di volta in volta a seconda della configurazione dell'unità, sia per unità verticali, sia per unità orizzontali.

Accessorio RTP-K compatibile per versione K ma realizzato in Singolo pannello preverniciato (P).

(5) Accessori RZC-P/K compatibili per versioni P/K ma realizzati in Singolo pannello zincato (Z)

(1) The "EXE" variant (Execution of the unit for outdoor installation) foresees:

- Unit supplied without knockouts and unused holes + Upper panels' edges and unused holes protected by silicon + Upper screws fixed with PVC sealing washers or silicon protected + MR55 accessory (terminal board inside IP55 electrical box).
- Note1: unit will not be DX/SX (right/left water connections) on site reversible.
- Note2: further to "EXE" is recommended to add rain protection roof.

(2) The "ENP" variant (Execution NO pre-cuts, with pleasant aesthetic) foresees:

- Unit supplied without knockouts and unused holes (ideal solution for exposed unit).
- Note: unit will not be DX/SX (right/left water connections) on site reversible.

1-2-3: The special execution is referring to the complete unit, including all according to the order accessories (ex. in case of RAL9007 variant, all unit + accessories will be supplied in grey RAL9007 colour). In case of a request for stainless steel and/or RAL painted casing, always check if additional ENP execution (without pre-cuts) is desired also.

(4) The rain protection cover is provided in one or more coupled parts, depending on the size. We recommend an overhang of 50mm on the intake and 50mm on the supply side, and in any case according to the client needs any length/overhang can be provided. Tailor-made from time to time depending on the configuration of the unit, both for vertical or horizontal unit.

Accessorio RTP-K compatible for version K but made in pre-painted Single skin panel (P).

(5) Accessories RZC-P/K compatible for version P/K but made in galvanized Single skin panel (Z)



Compatibilità/y	FX, FXE, ...	100/200	300/400	500/600	700/800	900/1000	1100/1200	
versioni - versions: Z - P	L x A mm	L=400 x A=215	L=600 x A=215	L=800 x A=215	L=1.000 x A=215	L=1.200 x A=215	L=1.400 x A=215	
versioni - versions: K	L x A mm	L=440 x A=255	L=640 x A=255	L=840 x A=255	L=1.040 x A=255	L=1.240 x A=255	L=1.440 x A=255	
Cuffia aspirazione con rete antivoltatile + filtro aria piano con grado filtrazione EU3 (EUROVENT 4/5); solo per bocca aspirazione unità "FX" o "RV" all'esterno Air intake casing with bird-proof grill + flat air filter with EU3 filtering level (EUROVENT 4/5); only for air intake outlet (for "FX" or "RV" unit external installation)								
P.d.c. aria (filtro pulito/sporcio) - Air press.drop (clean/dirty filter)		Pa(l)	7 - 17	6 - 13	6 - 13	8 - 19	9 - 22	12 - 29
RCA-Z	ZINCATA GALVANIZED	Compatibilità/y FX-Z1; FX-Z21	Mod. Cod. RCA-Z10 01911691 € 76,00	Mod. Cod. RCA-Z30 01911692 € 95,00	Mod. Cod. RCA-Z50 01911693 € 113,00	Mod. Cod. RCA-Z70 01911694 € 129,00	Mod. Cod. RCA-Z90 01911695 € 146,00	Mod. Cod. RCA-Z110 01911696 € 160,00
RCA-P	PREVERNICIATA PRE-PAINTED	Compatibilità/y FX-P1; FX-P21	Mod. Cod. RCA-P10 01911701 € 94,00	Mod. Cod. RCA-P30 01911702 € 118,00	Mod. Cod. RCA-P50 01911703 € 142,00	Mod. Cod. RCA-P70 01911704 € 162,00	Mod. Cod. RCA-P90 01911705 € 182,00	Mod. Cod. RCA-P110 01911706 € 200,00
RCA-K	DOPPIO PANNELLO DOUBLE PANEL	Compatibilità/y FX-K1; FX-K21	Mod. Cod. RCA-K10 01911711 € 147,00	Mod. Cod. RCA-K30 01911712 € 185,00	Mod. Cod. RCA-K50 01911713 € 220,00	Mod. Cod. RCA-K70 01911714 € 254,00	Mod. Cod. RCA-K90 01911715 € 285,00	Mod. Cod. RCA-K110 01911716 € 314,00
Cuffia di espulsione con rete antivoltatile (ad es. per installazione all'esterno della sola sezione ventilante "RV" utilizzata come cassone ventilante); solo per bocca mandata aria Outlet casing with bird-proof grill (ex. for external installation just of the "RV" ventilating section used like ventilating box); only for air supply outlet								
Perdita di carico aria - Air pressure drop		Pa (l)	< 10	< 10	< 10	< 10	< 10	10
RCE-Z	ZINCATA GALVANIZED	Compatibilità/y FX-Z1/Z2/Z21/Z22	Mod. Cod. RCE-Z10 01911721 € 38,00	Mod. Cod. RCE-Z30 01911722 € 48,00	Mod. Cod. RCE-Z50 01911723 € 57,00	Mod. Cod. RCE-Z70 01911724 € 65,00	Mod. Cod. RCE-Z90 01911725 € 74,00	Mod. Cod. RCE-Z110 01911726 € 80,00
RCE-P	PREVERNICIATA PRE-PAINTED	Compatibilità/y FX-P1/P2/P21/P22	Mod. Cod. RCE-P10 01911731 € 47,00	Mod. Cod. RCE-P30 01911732 € 59,00	Mod. Cod. RCE-P50 01911733 € 72,00	Mod. Cod. RCE-P70 01911734 € 82,00	Mod. Cod. RCE-P90 01911735 € 92,00	Mod. Cod. RCE-P110 01911736 € 100,00
RCE-K	DOPPIO PANNELLO DOUBLE PANEL	Compatibilità/y FX-K1/K2/K21/K22	Mod. Cod. RCE-K10 01911741 € 74,00	Mod. Cod. RCE-K30 01911742 € 93,00	Mod. Cod. RCE-K50 01911743 € 110,00	Mod. Cod. RCE-K70 01911744 € 127,00	Mod. Cod. RCE-K90 01911745 € 143,00	Mod. Cod. RCE-K110 01911746 € 157,00
Isolamento termo-acustico esterno addizionale (in Polietilene espanso a cellule chiuse, spessore 6mm). Attenuazione sonora 2 dB(A). /E=esterno, /I=interno (stesso prezzo) Additional external thermal-acoustic insulation (closed cells expanded Polyethylene 6mm thickness). Sound attenuation 2 dB(A). /E=external, /I=internal (same price)								
RIS-U	x Unità base x Basic Unit	FX-Z/P/K	Mod. Cod. RIS-U10/E 01911671 € 66,00	Mod. Cod. RIS-U30/E 01911672 € 82,00	Mod. Cod. RIS-U50/E 01911673 € 96,00	Mod. Cod. RIS-U70/E 01911674 € 109,00	Mod. Cod. RIS-U90/E 01911675 € 123,00	Mod. Cod. RIS-U110/E 01911676 € 146,00
RIS-A	x 1 Accessorio x 1 Accessory	es.-ex.: RV-Z/P/K	Mod. Cod. RIS-A10/E 01911681 € 48,00	Mod. Cod. RIS-A30/E 01911682 € 60,00	Mod. Cod. RIS-A50/E 01911683 € 72,00	Mod. Cod. RIS-A70/E 01911684 € 83,00	Mod. Cod. RIS-A90/E 01911685 € 93,00	Mod. Cod. RIS-A110/E 01911686 € 112,00
(2) Vano tecnico per protezione/copertura tubi, valvole, morsettiere, quadro elettrico ed altri organi di regolazione - Estensione = L = Lunghezza unità base Technical compartment for pipes, valves, terminal board, electrical panel and other control devices protection/cover - Extension = L = Basic unit's length								
RT-Z	ZINCATA GALVANIZED	Compatibilità/y FX-Z1	Mod. Cod.P RT-Z10 01912511 € 80,00	Mod. Cod.P RT-Z30 01912512 € 80,00	Mod. Cod.P RT-Z50 01912513 € 80,00	Mod. Cod.P RT-Z70 01912514 € 80,00	Mod. Cod.P RT-Z90 01912515 € 80,00	Mod. Cod.P RT-Z110 01912516 € 80,00
RT-P	PREVERNICIATA PRE-PAINTED	Compatibilità/y FX-P1	Mod. Cod.P RT-P10 01912521 € 100,00	Mod. Cod.P RT-P30 01912522 € 100,00	Mod. Cod.P RT-P50 01912523 € 100,00	Mod. Cod.P RT-P70 01912524 € 100,00	Mod. Cod.P RT-P90 01912525 € 100,00	Mod. Cod.P RT-P110 01912526 € 100,00
RT-K	PREVERNICIATA PRE-PAINTED	Compatibilità/y FX-K1	Mod. Cod.P RT-K10 01912531 € 109,00	Mod. Cod.P RT-K30 01912532 € 109,00	Mod. Cod.P RT-K50 01912533 € 109,00	Mod. Cod.P RT-K70 01912534 € 109,00	Mod. Cod.P RT-K90 01912535 € 109,00	Mod. Cod.P RT-K110 01912536 € 109,00
INOX - STAINLESS STEEL (AISI304)								
VARIANTE: Cassa di copertura in semplice pannello in acciaio inox AISI304 + isolamento termo-acustico interno (in alternativa alla cassa preverniciata "P" standard) VARIANT: Main Casing in single skin panel of AISI304 stainless steel + internal thermal-acoustic insulation (as alternative to the standard pre-painted "P" casing)								
VC.304	Compatibilità/y: Unità-Unit "FX/P"	Mod.(3) Cod. VC.304 xFX100-200P 01912541 € 109,00	Mod.(3) Cod. VC.304 xFX300-400P 01912542 € 125,00	Mod.(3) Cod. VC.304 xFX500-600P 01912543 € 147,00	Mod.(3) Cod. VC.304 xFX700-800P 01912544 € 168,00	Mod.(3) Cod. VC.304 xFX900-1000P 01912545 € 188,00	Mod.(3) Cod. VC.304 xFX1100-1200P 01912546 € 207,00	
VCA.304	Compatibilità/y: no.1 Sezione-Accessorio no.1 Section-Accessory RV, RRE, RRA, RD, R90, ...- P	Mod. Cod. VCA.304 xFX100-200P 01912551 € 75,00	Mod. Cod. VCA.304 xFX300-400P 01912552 € 94,00	Mod. Cod. VCA.304 xFX500-600P 01912553 € 112,00	Mod. Cod. VCA.304 xFX700-800P 01912554 € 128,00	Mod. Cod. VCA.304 xFX900-1000P 01912555 € 144,00	Mod. Cod. VCA.304 xFX1100-1200P 01912556 € 158,00	
VARIANTE: Cassa di copertura in doppio pannello 20mm in Lamiera int.Zincata/Fibra-vetro/ext.Inox AISI304 (in alternativa alla cassa doppio pannello "K" standard) VARIANT: Main Casing in 20mm double panel, made of int.galvanized-sheet-metal/Glass-fiber/ext.AISI304-stainless-steel (as alternative to the standard double panel "K" casing)								
VC1.304	Compatibilità/y: Unità-Unit "FX/K"	Mod.(3) Cod. VC1.304 xFX100-200K 01912561 € 103,00	Mod.(3) Cod. VC1.304 xFX300-400K 01912562 € 127,00	Mod.(3) Cod. VC1.304 xFX500-600K 01912563 € 150,00	Mod.(3) Cod. VC1.304 xFX700-800K 01912564 € 173,00	Mod.(3) Cod. VC1.304 xFX900-1000K 01912565 € 196,00	Mod.(3) Cod. VC1.304 xFX1100-1200K 01912566 € 215,00	
VCA1.304	Compatibilità/y: no.1 Sezione-Accessorio no.1 Section-Accessory RV, RRE, RRA, RD, R90, ...- K	Mod. Cod. VCA1.304 xFX100-200K 01912571 € 77,00	Mod. Cod. VCA1.304 xFX300-400K 01912572 € 96,00	Mod. Cod. VCA1.304 xFX500-600K 01912573 € 117,00	Mod. Cod. VCA1.304 xFX700-800K 01912574 € 134,00	Mod. Cod. VCA1.304 xFX900-1000K 01912575 € 149,00	Mod. Cod. VCA1.304 xFX1100-1200K 01912576 € 164,00	
VARIANTE: Bacinella condensa principale in acciaio inox AISI304 + scarico D.20mm in AISI304 (in alternativa alla bacinella standard in lamiera zincata) VARIANT: Stainless steel AISI304 main drain pan + drain pipe D.20mm AISI304 (as alternative to standard galvanized steel drain pan)								
VBO.304	Compatibilità/y FX-Z1/Z2/P1/P2/K1/K2 (Horizontal)	Mod. Cod. VBO.304 xFX100-200 01911571 € 56,00	Mod. Cod. VBO.304 xFX300-400 01911572 € 67,00	Mod. Cod. VBO.304 xFX500-600 01911573 € 77,00	Mod. Cod. VBO.304 xFX700-800 01911574 € 85,00	Mod. Cod. VBO.304 xFX900-1000 01911575 € 92,00	Mod. Cod. VBO.304 xFX1100-1200 01911576 € 99,00	
VBV.304	Compatibilità/y FX-Z1/Z2/P21/P22/K21/K22 (Vertical)	Mod. Cod. VBV.304 xFX100-200 01912581 € 84,00	Mod. Cod. VBV.304 xFX300-400 01912582 € 99,00	Mod. Cod. VBV.304 xFX500-600 01912583 € 114,00	Mod. Cod. VBV.304 xFX700-800 01912584 € 126,00	Mod. Cod. VBV.304 xFX900-1000 01912585 € 139,00	Mod. Cod. VBV.304 xFX1100-1200 01912586 € 149,00	

(1) Perdite di carico aria (Pa) rif. alla portata aria nominale max dell'unità 2-Tubi più piccola (vedi tab. "Dati Tecnici Nominali").
(2) RT: A richiesta accessorio analogo per versioni Z2-Z21-Z22, P2-P21-P22, K2-K21-K22, stesso prezzo. Accessorio RT-K compatibile per versione FX-K ma realizzato in Singolo pannello preverniciato (P).
(3) La variante si intende estesa all'intera unità, incluso eventuale box filtro semplice RFA-RFC-RFD (no RFP, RFO, no altre sezioni, no bacinella condensa principale: disponibili specifiche varianti).

(1) Air pressure drops (Pa) referred to nominal air flow max of the smaller 2-Pipe unit (see "Nominal Technical Data" table).
(2) RT: On request accessory similar for versions Z2-Z21-Z22, P2-P21-P22, K2-K21-K22, same price. Accessory RT-K compatible for version FX-K but made in pre-painted Single skin panel (P).
(3) The variant is referring to the complete unit, included any simple filter box RFA-RFC-RFD (no RFP, RFO, no other sections, excluded main drain pan: available specific variants).



FX

Ventilconvettori
Fan-coil units



XU

Cassonetti Ventilanti
Ventilating Boxes



FCA

Cassette ad acqua
Water cassette units



XA

Barriere Aria
Air Barriers



FW-F

Ventilconvettori Wall
Wall Fan-coil units



XD

Destratificatori
Destratificators



UTX

Canalizzabili Piatte/Ribassate
Terminal units Slim/Reduced



MOTORIZ

Motorizzazioni
Motorizations



UTY

Canalizzabili Piatte/Medie
Terminal units Slim/Medium



ELECTR

Dispositivi elettrici & Quadri elettrici
Electrical devices & Electric boards



UTA

Unità canalizzabili Medie
Medium terminal units



REG

Regolazione & Comandi remoti
Regulation & Remote controls



UTH

Termoventilanti Big
Big Thermo-Ventilating units



WATER

Dispositivi ed Accessori lato idraulico
Water side devices and accessories



GH

Moduli Energetici &
Generatori aria calda a basamento
Energy modules &
Floor standing air heaters



AIR

Serrande aria & Dispositivi aeraulici
Air dampers & Aeraulic devices



XT

Aerothermi
Aerotherms



APPENDIX

Tablelle conformità Regolamento UE
Tables conformity Regulation EU





AL-06/2021-120260



ACTIONCLIMA S.r.l.
31030 BIBAN FRAZIONE DI CARBONERA - TREVISO (ITALY) - Via Biban, 54
Tel. (+39) 0422-699923 - Fax (+39) 0422-445768 - info@actionclima.it

www.actionclima.it